

ERKADO

vrata su naš svijet



KATALOG 2023

Izdanje I/2023/A

HR



ALTAMURA 1 CRNI ST CPL, LUX 418, kvaka BELLA SLIM mesing saten

ERKADO vrata su naš svijet

Vanjska vrata su obvezna oprema svakog doma. Stoga gledanje na vrata kroz prizmu uporabnih i funkcionalnih značajki odavno nije dovoljno. Danas je to važan element unutarnje arhitekture koji naglašava prednosti savršeno uređene kuće, stoga stvaramo moderna rješenja, uvodimo atraktivan dizajn i brinemo o kvaliteti izrade te Vam omogućujemo da uživate u odabiru Erkado vrata.

Brinemo o razvoju svih važnih područja djelovanja koja će stvoriti proizvod koji ispunjava vaša očekivanja. Taj cilj ostvarujemo ulaganjem u tehnološki napredne proizvodne linije, edukacijom zaposlenika i sustavnim analizama potreba potrošača. Dina-mičan razvoj ne bi bio moguć bez aktivnosti sudionika prodajne mreže. Hvala na vašim sugestijama koja su inspiracija za nas, srdačno vas pozdravljamo



The mark of responsible forestry
Look for FSC® certified products

SADRŽAJ

DOVRATNIK VRATA STILE	6
AMARYLIS NOVOST	6
PEONIA NOVOST	8
MISKANT.....	10
LAURENCJA.....	12
NEMEZJA.....	14
BUDLEJA.....	16
ORCHIDEA.....	18
EPIMEDIUM NOVOST	20
MAGNOLIA.....	22
ARALIA, NOLINA, EWODIA.....	24
POWOJNIK.....	26
JUKA HIT CIJENA!	28
FORSYCJA HIT CIJENA!	30
LAWENDA HIT CIJENA!	32
IRYS.....	34
DAGLEZJA.....	36
FREZJA.....	38
DEBECJA.....	40
SURMIA.....	42
BERBERYS.....	44
FLOKS.....	46
KROKUS.....	48
KAMELIA.....	50
PETUNIA.....	52
AZALIA.....	54
HIACYNT.....	56
FRAGI.....	58
STAKLENA VRATA GRAF NOVOST	60
UKRASNE LAMELE	62
LAKIRANA VRATA	64
AMARYLIS NOVOST	64
PEONIA NOVOST	66
MISKANT.....	68
NEMEZJA.....	70
LAURENCJA.....	72
BALDUR.....	74
ANUBIS.....	76
UNO PREMIUM.....	78
TURAN.....	80
MILDA.....	82
SYLENA.....	84
INTARZIJE NOVOST	86
VRATA OD PLOČA	92
BALDUR.....	92
UNO PREMIUM.....	96
ALTAMURA.....	98
ANSEDONIA.....	100
LORIENT.....	102
MENTON.....	104
SORANO.....	106
UNUTARNJA ULAZNA VRATA	108
FORTECA RC2.....	108
FORTECA RC3.....	108
FIKSNI DOVRATNIK ZA FORTECA.....	112
ČELIČNI DOVRATNIK ZA FORTECA.....	113
HERSE SET.....	114
HERSE MAX SET.....	118
FIKSNI I PODESICI DOVRATNIK ZA SERIJU HERSE SET.....	120
ČELIČNI DOVRATNICI ZA SERIJU HERSE SET.....	122
ČELIČNI DOVRATNIK UNITED ZA SERIJU HERSE SET.....	123
UNUTARNJA ULAZNA PROTUPOŽARNA VRATA	124
LEDA EI30.....	124
LEDA EI60.....	124
DRVENI DOVRATNIK ZA SERIJU LEDA.....	126
ČELIČNI DOVRATNIK ZA SERIJU LEDA.....	126
DVOKRILNA LEDA EI30 i EI60.....	127
HYPERION EI30 RC2.....	128
OKOVI-KVAKE NOVOST	130
TEHNIČKI PODACI	141
KRUNE I PILASTERI NOVOST	147
PANELI ZA PROŠIRIVANJE DOVRATNIKA NOVOST	148
KLIZNI ZIDNI SUSTAVI	150
KLIZNI SUSTAVI SAKRIVENI U ZIDU	156
DVOKRILNA VRATA	159
PREKLOPNA VRATA	162
SUSTAV SAKRIVENIH VRATA COVERT	163
NADSVJETLA	166
DOVRATNICI	168
PODESIVI DOVRATNIK TIPRA TUNEL.....	171
ČELIČNI DOVRATNIK.....	172
ČELIČNI DOVRATNIK BEZ FALCA NOVOST	173
PODESIVI DOVRATNIK ZA ČELIČNI DOVRATNIK.....	174
REVERZIJSKI DOVRATNIK.....	175
PODESIVI DOVRATNIK ZA KRILO BEZ FALCA.....	176
FIKSNI DOVRATNIK ZA KRILO SA FALCOM.....	177
PODESIVI DOVRATNIK ZA KRILO SA FALCOM.....	178



DEKORI

BOJE DOSTUPNE U UNUTARJNIM VRATIMA

GREKO

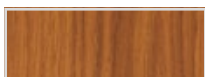

ZLATNI HRAST GREKO

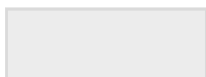

BIJELI GREKO
(približan: RAL 9010,
NCS S 0502-Y50R)



BRIJEST GREKO



HRAST SIVI GREKO



SANREMO GREKO



SVJETLA AKACIJA GREKO



ORAH GREKO



HRAST GREKO



SREDNJI HRAST GREKO



SONOMA GREKO



SNJEŽNO BIJELI GREKO
(približan: RAL 9016,
NCS S 0300-N)

PREMIUM



ORAH PREMIUM



KLON SIVI PREMIUM



HRAST PREMIUM

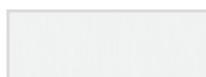

KORA BIJELA PREMIUM

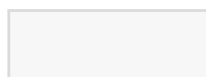

BIJELI PREMIUM
(približan: RAL 9003,
NCS S 0500-N)



BETON PREMIUM



JASEN GRAFIT PREMIUM



HRAST NATUR PREMIUM



HRAST NATUR POPREČNI
PREMIUM ¹⁾

CPL



HRAST ST CPL



HRAST SIVI ST CPL



VENGE ST CPL



JOHA SIVA ST CPL

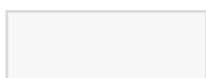

BIJELI ST CPL ¹⁾
(približan: RAL 9003,
NCS S 0500-N)



CRNI ST CPL ¹⁾
(približan: RAL 9011,
NCS S 9000-N)



CAPPUCCINO ST CPL ¹⁾
(približan: RAL D2 080 80 05
NCS S3005-Y50R)

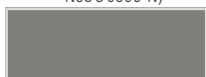

SVJETLO SIVI ST CPL ¹⁾
(približan: RAL 7037,
NCS S 5500-N)

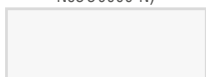

BIJELI CPL 0,2 i 0,7
(približan: RAL 9003,
NCS S 0300-N)



TEGET BOJE ST CPL ¹⁾
(približan: RAL 5011,
NCS 8010-R90B)



TAMNO ZELENI ST CPL ¹⁾
(približan: RAL 6007,
NCS S 8010-G30Y)



PEPELJASTI ST CPL ¹⁾
(približan: RAL 7047,
NCS S 2500-N)



ORAH CLASSIC CPL 0,2 i 0,7



HRAST RETRO CPL 0,2 i 0,7



HRAST CLASSIC CPL 0,2 i 0,7



PEPLJASTI CPL 0,2 i 0,7
(približan: RAL 7047,
NCS S 2500-N)

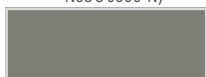

ANTRACIT CPL 0,2 i 0,7
(približan: RAL D2 000 35 00
NCS S 7000-N)

NOVOST

UV LAKIRANI

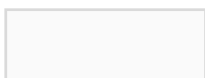

BIJELI TITANIJUM UV
(približan: RAL 9003,
NCS S 0500-N)

Više o dekorima pronaći ćete na str. 142

* Poseban sloj **AntiFinger** koji ograničava zaprljanja i tragove prstiju

¹⁾ Samo za odabrana vratna krila od ploča. U kompletu je dovratnik izrađen u dekoru HRAST NATUR PREMIUM



DOVRATNIK VRATA STILE

SA FALCOM I BEZ FALCA



Stabilna greda debljine 35 mm i 22 mm



Estetsko ostakljenje bez okvira



Učinkoviti GREKO folija, otporni CPL folija ili PREMIUM folija koji kombinira obje ove karakteristike



Kvaka RUMBA sa antibakterijskim slojem da aktivnim ionima srebra (opcija)



Fiksni spoj vijkom



Besplatno tvornička bušenja za ručke (tzv. split) ako se naručuju u kompletu. s krilom



Tri praktične igle šarke s regulacijom, ugrađene u masivnu okomitu šinu debljine 40 mm i stilski set (dodatne kapice)



Moderno mliječno kaljeno staklo ili po izboru: transparentno i inovativno VSG mat ili crno laminirano staklo



Padajuća brtva (opcionalno)



MDF letvice



okomite letvice i stupovi od slojevito lijepljenog drva obloženog daskama HDF i MDF¹⁾



Skriveni magnetski odbojnik (opcija)

¹⁾ Dostupno uz nadoplatu u modelima s falcom, bez falca i bez falca za klizne sustave u PL i CZ standardima za dekore BIJELI PREMIUM, HRAST NATUR PREMIUM, JASEN GRAFIT PREMIUM, SIVI JAVOR PREMIUM, HRAST ST CPL



AMARYLIS

UNUTARNJA VRATA STILE S OKOMITIM LAJSNAMA STILE FALCA I NEFALCA



AMARYLIS 1 prozirno staklo, BLACK ST CPL dekor, BELLA SLIM ručka sjajni mesing



AMARYLIS 1

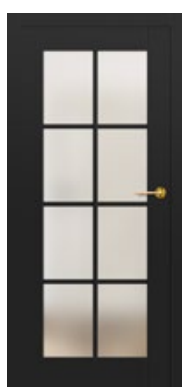

AMARYLIS 2

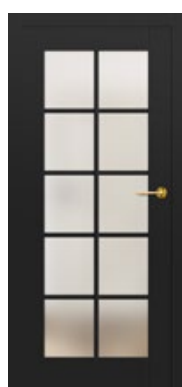

AMARYLIS 3



AMARYLIS 4



AMARYLIS 5

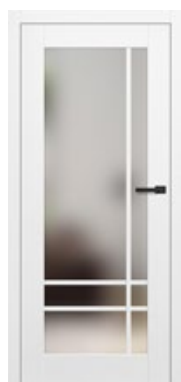

AMARYLIS 6



AMARYLIS 7



AMARYLIS 8



AMARYLIS 9



NOVOST

Dvostrano ljepljena letvica
širine 25 mm

AMARYLLIS 3, dekor: DAB, NATUR PREMIUM, kvaka BELLA SLIM okrugla crni/mat



KONSTRUKCIJA

- vratno krilo s falcom ili bez falca izrađeno u STILE tehnologiji
- okomite i vodoravne šine od MDF-a obložene furnirom GREKO, PREMIUM, ST CPL ili ST CPL sa slojem AntiFinger
- okomite letvice i stupovi od slojevito lijepjenog drva obloženog daskama HDF i MDF⁴⁾
- dvostrana letvica zalijepljena na staklo, širine: 25mm i visine: okomito 12 mm i vodoravno 8 mm
- opcija ploče koje produžuju dovratnik vrata kao i krunu i pilastre uz nadoplatu str. 147-149
- mogućnost skraćivanja krila u svojoj režiji detalji str. 145

OKOVI

- tri srebrne šarke s 2 igle podesive u vodoravnoj ravnini u uklesanom krilu vrata
- tri šarke skrivene u vratnom krilu bez utora u srebrnoj boji (opcija u crnoj boji uz nadoplatu); šarke se isporučuju i cijene uz dovratnik
- brava sa zasunom i zasunom u krilu vrata i magnetna brava (po izboru brava sa zasunom i zasunom) u krilu vrata bez zasuna za ključ, cilindričnu bravu, štednu bravu ili sa srebrnom blokadom; opcija crna ili zlatna magnetna brava uz nadoplatu

OSTAKLJENJE

- matirano ili prozirno kaljeno staklo 4 mm
- mogućnost promjene strane ostakljenja u REVERSE (AVERSE standardno ostakljenje)

DOSTUPNE VARIJANTE (str. 150-161)

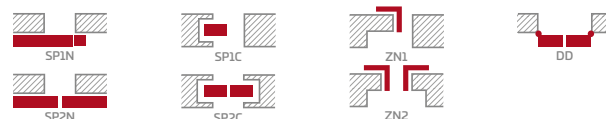

DOSTUPNE ŠIRINE KRILA

60 70 80N⁵⁾ 80 90 100

DADOPLATE

tvornički bušenje rupa za kvake (tzv. split) naručeno u kompletu s krilom

laminirano staklo VSG 221 sigurnosno staklo, obostrano glatko mliječno ili crno

rekuperacijski prečac (str. 145) ili ventilacijski utor

plastični tuljci nalik drvu (4 kom.)

okrugle i četvrtaste metalne čahure (4 kom.); završni sloj: brušeni nikal, patina, bijela i crna

ventilacijska rešetka (samo za širine krila vrata: 80, 90, 100)

falcirano i nefalcirano vratno krilo "100"

metalni poklopci za šarke u falciranom krilu vrata (boja: brušeni nikal, patina, sjajni krom, sjajni mesing, bijela i crna)

padajuća brtva²⁾

zamjena sa crnom ili zlatnom magnetnom bravom za krila vrata bez utora

magnetski limiter (odbojnik)²⁾
(dostupno u šest boja str. 145)

okomite šine od lijepjenog drva⁴⁾

GREKO



PREMIUM

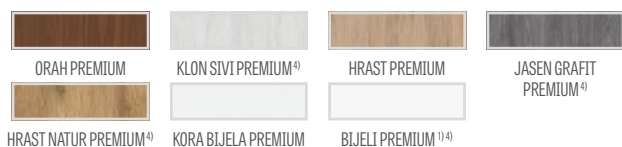

CPL



Okviri od lijepjenog drveta⁴⁾

¹⁾ glatki bijeli folija koji imitira obojenu površinu

²⁾ korištenje odbojnika sprječava korištenje brtve za ispuštanje i rekuperativnog prečaca i obratno

³⁾ poseban sloj AntiFinger koji ograničava zaprljanja i tragove prstiju

⁴⁾ vertikalne letvice i letvice od slojevito lijepjenog drva obložene HDF i MDF pločama dostupne uz nadoplatu za dekore BIJELI PREMIUM, HRAST NATUR PREMIUM, JASEN GRAFIT PREMIUM, JAVOR SIVI PREMIUM, HRAST ST CPL

⁵⁾ samo za vratna krila bez preklopa



PEONIA

UNUTARNJA VRATA STILE S OKOMITIM LAJSNAMA STILE FALCA I NEFALCA



PEONIA 3 mlječno staklo, dekor TAMNO ZELENI ST CPL, kvaka BELLA SLIM blistavi mesing, ukrasna kruna⁶⁾



PEONIA 1



PEONIA 2



PEONIA 3



PEONIA 4



PEONIA 5



PEONIA 6



NOVOST

Dvostrano ljepljena letvica
širine 25 mm

PEONIA 3, dekor PEPELJASTI ST CPL s kvakom CUBE PREMIUM crni mat, ukrasna kruna⁶⁾



GREKO



PREMIUM

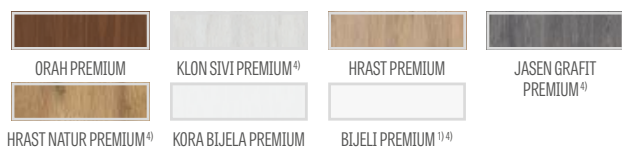

Okviri od lijepjenog drveta⁴⁾

KONSTRUKCIJA

- vratno krilo s falcom ili bez falca izrađeno u STILE tehnologiji
- okomite i vodoravne šine od MDF-a obložene furnirom GREKO, PREMIUM, ST CPL ili ST CPL sa slojem AntiFinger
- okomite letvice i stupovi od slojevito lijepjenog drva obloženog daskama HDF i MDF⁴⁾
- ploče od HDF ploče debljine 16 mm, skošene i presvučene furnirom u odabranim GREKO, CPL ili PREMIUM dekorima
- dvostrana letvica zalijepljena na staklo, širine 25 mm i visine: okomito 12 mm i vodoravno 8 mm
- opcija ploče koje produžuju dovratnik vrata kao i krunu i pilastre uz nadoplatu str. 147-149
- mogućnost skraćivanja krila u svojoj režiji detalji str. 145

OKOVI

- tri srebrne šarke s 2 igle podesive u vodoravnoj ravni u uklesanom krilu vrata
- tri šarke skrivene u vratnom krilu bez utora u srebrnoj boji (opcija u crnoj boji uz nadoplatu); šarke se isporučuju i cijene uz dovratnik
- brava sa zasunom i zasunom u krilu vrata i magnetna brava (po izboru brava sa zasunom i zasunom) u krilu vrata bez zasuna za ključ, cilindričnu bravu, štednu bravu ili sa srebrnom blokadom; opcija crna ili zlatna magnetna brava uz nadoplatu

OSTAKLJENJE

- matirano ili prozirno kaljeno staklo od 4 mm kao standard i VSG 221 laminirano staklo uz nadoplatu matirano staklo ili crno sigurno, obostrano glatko
- mogućnost promjene strane ostakljenja u REVERSE (AVERSE standardno ostakljenje)

DOSTUPNE VARIJANTE (str. 150-161)

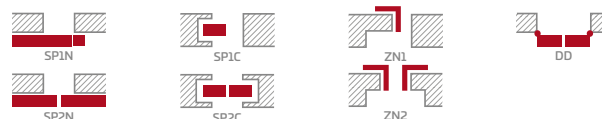

DOSTUPNE ŠIRINE KRILA

60 70 80N⁵⁾ 80 90 100

DADOPLATE

tvornički bušenje rupa za kvake (tzv. split) naručeno u kompletu s krilom

rekuperacijski prečac (str. 145) ili ventilacijski utor

plastični tuljci nalik drvu (4 kom.)

okrugle i četvrtaste metalne čahure (4 kom.); završni sloj: brušeni nikal, patina, bijela i crna

ventilacijska rešetka (samo za širine krila vrata: 80, 90, 100)

falcirano i nefalcirano vratno krilo "100"

laminirano staklo VSG 221 sigurnosno staklo, obostrano glatko mliječno ili crno

metalni poklopci za šarke u falciranom krilu vrata (boja: brušeni nikal, patina, sjajni krom, sjajni mesing, bijela i crna)

padajuća brtva²⁾

zamjena sa crnom ili zlatnom magnetnom bravom za krila vrata bez utora

magnetski limiter (odbojnik)²⁾
(dostupno u šest boja str. 145)

okomite šine od lijepjenog drveta⁴⁾

¹⁾ glatki bijeli folija koji imitira obojenu površinu

²⁾ korištenje odbojnika sprječava korištenje brtve za ispuštanje i rekuperativnog prečaca i obratno

³⁾ poseban sloj **AntiFinger** koji ograničava zaprljanja i tragove prstiju

⁴⁾ vertikalne letvice i letvice od slojevito lijepjenog drva obložene HDF i MDF pločama dostupne uz nadoplatu za dekore BIJELI PREMIUM, HRAST NATUR PREMIUM, JASEN GRAFIT PREMIUM, JAVOR SIVI PREMIUM, HRAST ST CPL

⁵⁾ samo za vratna krila bez preklopa

⁶⁾ ukrasna kruna s pilastrima uz nadoplatu, 147. str



MISKANT

UNUTARNJA VRATA STILE S OKOMITIM LAJSNAMA S FALCOM ILI BEZ FALCA

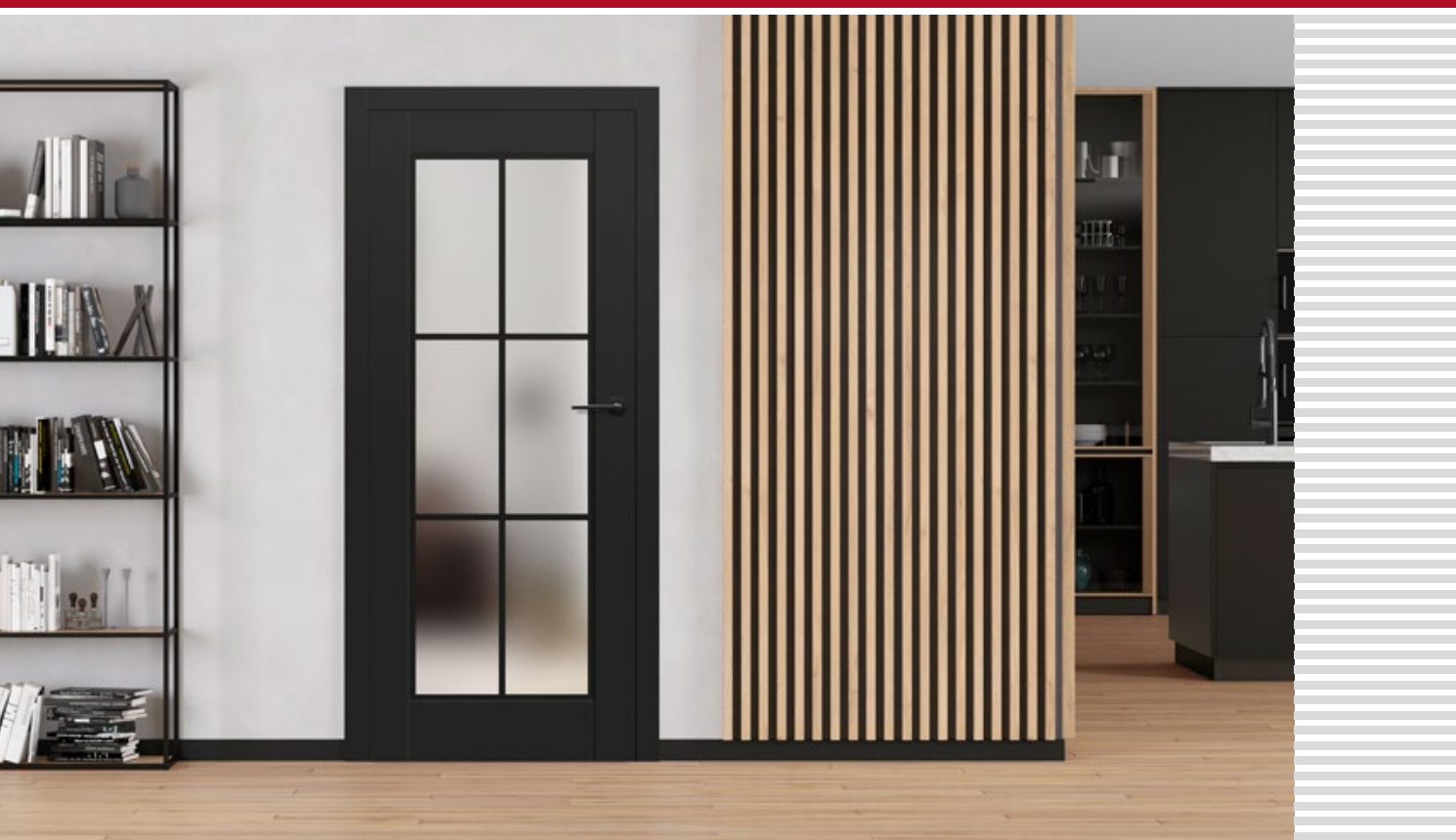

MISKANT 2, dekor CRNI ST CPL, kvaka BELLA SLIM crni mat



MISKANT 1



MISKANT 2

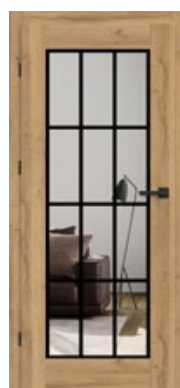

MISKANT 3



NOVOST

Crne linije širine, 18 mm
obojene u tehnologiji
sitotiska



MISKANT 4



MISKANT 5



MISKANT 6

MISKANT 3, dekor HRAST NATUR PREMIUM, dovratnik CRNI ST CPL, kvaka CUBE crni mat

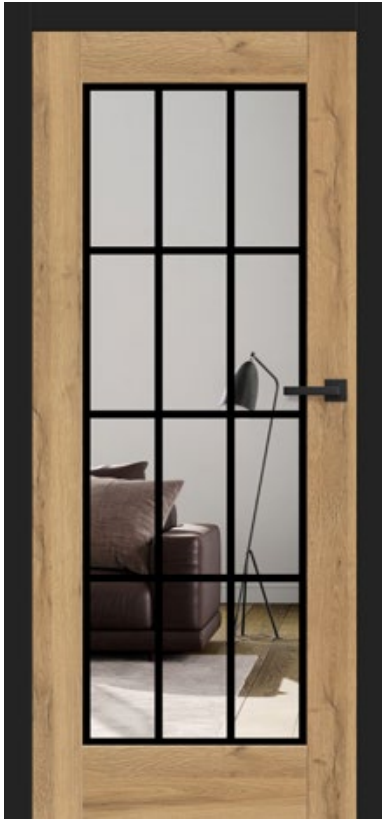

GREKO

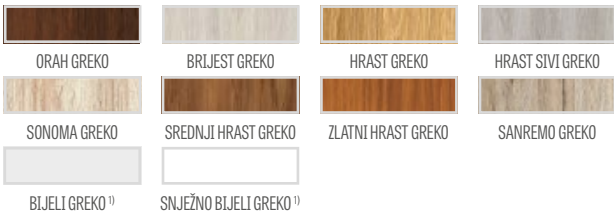

PREMIUM



CPL



Okviri od lijepjenog drveta 4)

STANDARDNO OSTAKLJENJE „AWERS“



OSTAKLJENJE PO NARUĐŽBI „AWERS“



KONSTRUKCIJA

- vratno krilo s falcom ili bez falca izrađeno u STILE tehnologiji
- okomite i vodoravne šine od MDF-a obložene furnirom GREKO, PREMIUM, ST CPL ili ST CPL sa slojem AntiFinger
- okomite letvice i stupovi od slojevito lijepjenog drva obloženog daskama HDF i MDF⁴⁾
- opcija ploče koje produžuju dovratnik vrata kao i krunu i pilastre uz nadoplatu str. 147-149
- mogućnost skraćivanja krila u svojoj režiji detalji str. 145

OKOVI

- tri srebrne šarke s 2 igle podesive u vodoravnoj ravni u uklesanom krilu vrata
- tri šarke skrivene u vratnom krilu bez utora u srebrnoj boji (opcija u crnoj boji uz nadoplatu); šarke se isporučuju i cijene uz dovratnik
- brava sa zasunom i zasunom u krilu vrata i magnetna brava (po izboru brava sa zasunom i zasunom) u krilu vrata bez zasuna za ključ, cilindričnu bravu, štednu bravu ili sa srebrnom blokadom; opcija crna ili zlatna magnetna brava uz nadoplatu

OSTAKLJENJE

- mliječno kaljeno staklo (MISKANT 2, 4, 6) ili prozirno staklo (MISKANT 1, 3, 5) debljine 4 mm ili VSG ljepljeno staklo s unutarnjom aplikacijom uz nadoplatu
- mogućnost promjene strane ostakljenja u REVERSE (AVERSE standardno ostakljenje)
- crne linije širine (debljine) 18 mm obojene tehnologijom sitotiska na jednoj strani stakla

DOSTUPNE VARIJANTE (str. 150-161)

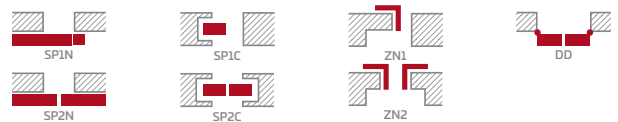

DOSTUPNE ŠIRINE KRILA

60 70 80N⁵⁾ 80 90 100

DADOPLATE

tvornički bušenje rupa za kvake (tzv. split) naručeno u kompletu s krilom

ljepljeno VSG staklo s unutarnjom aplikacijom u crnoj ili bijeloj boji

rekuperacijski prečac (str. 145) ili ventilacijski utor

plastični tuljci nalik drvu (4 kom.)

okrugle i četvrtaste metalne čahure (4 kom.); završni sloj: brušeni nikal, patina, bijela i crna

ventilacijska rešetka (samo za širine krila vrata: 80, 90, 100)

falcirano i nefalcirano vratno krilo "100"

metalni poklopci za šarke u falciranom krilu vrata (boja: brušeni nikal, patina, sjajni krom, sjajni mesing, bijela i crna)

padajuća brtva²⁾

zamjena sa crnom ili zlatnom magnetnom bravom za krila vrata bez utora

magnetski limiter (odbojnik)²⁾
(dostupno u šest boja str. 145)

okomite šine od lijepjenog drva⁴⁾

¹⁾ glatki bijeli folija koji imitira obojenu površinu

²⁾ korištenje odbojnika sprječava korištenje brtve za ispuštanje i rekuperativnog prečaca i obratno

³⁾ poseban sloj AntiFinger koji ograničava zaprljanja i tragove prstiju

⁴⁾ vertikalne letvice i letvice od slojevito lijepjenog drva obložene HDF i MDF pločama dostupne uz nadoplatu za dekore BIJELI PREMIUM, HRAST NATUR PREMIUM, JASEN GRAFIT PREMIUM, JAVOR SIVI PREMIUM, HRAST ST CPL

⁵⁾ samo za vratna krila bez preklapa



LAURENCJA

UNUTARNJA VRATA STILE S OKOMITIM LAJSNAMA S FALCOM ILI BEZ FALCA



LAURENCJA 1, dekor SVJETLO SIVI ST CPL, staklo VSG crno, kvaka QUANTA FIT crni mat



LAURENCJA 1



LAURENCJA 2



LAURENCJA 3



LAURENCJA 4



LAURENCJA 5



LAURENCJA 6

LAURENCJA 1 u furniru BIJELI PREMIUM sa kvakom CUBE PREMIUM crni mat. sa lepljenim staklom VSG 221 crna boja



Okviri od lijepljenog drveta⁴⁾

KONSTRUKCIJA

- vratno krilo s falcom ili bez falca izrađeno u STILE tehnologiji
- okomite i vodoravne šine od MDF-a obložene furnirom PREMIUM, ST CPL ili ST CPL sa slojem AntiFinger
- okomite letvice i stupovi od slojevito lijepljenog drva obloženog daskama HDF i MDF⁴⁾
- paneli od HDF ploča debljine 4 mm presvučeni furnirom CPL ili PREMIUM
- vrlo široka prečka deblj. 35 mm
- opcija ploče koje produžuju dovratnik vrata kao i krunu i pilastre uz nadoplatu str. 147-149
- mogućnost skraćivanja krila u svojoj režiji detalji str. 145

OKOVI

- tri srebrne šarke s 2 igle podesive u vodoravnoj ravni u uklesanom krilu vrata
- tri šarke skrivene u vratnom krilu bez utora u srebrnoj boji (opcija u crnoj boji uz nadoplatu); šarke se isporučuju i cijene uz dovratnik
- brava sa zasunom i zasunom u krilu vrata i magnetna brava (po izboru brava sa zasunom i zasunom) u krilu vrata bez zasuna za ključ, cilindričnu bravu, štednu bravu ili sa srebrnom blokadom; opcija crna ili zlatna magnetna brava uz nadoplatu

OSTAKLJENJE

- matirano ili prozirno kaljeno staklo od 4 mm kao standard i VSG 221 laminirano staklo uz nadoplatu matirano staklo ili crno sigurno, obostrano glatko
- mogućnost promjene strane ostakljenja u REVERSE (AVERSE standardno ostakljenje)

DOSTUPNE VARIJANTE (str. 150-161)

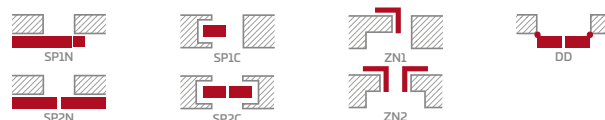

DOSTUPNE ŠIRINE KRILA

60 70 80N⁵⁾ 80 90 100

DADOPLATE

tvornički bušenje rupa za kvake (tzv. split) naručeno u kompletu s krilom

rekuperacijski prečac (str. 145) ili ventilacijski utor

plastični tuljci nalik drvu (4 kom.)

okrugle i četvrtaste metalne čahure (4 kom.); završni sloj: brušeni nikal, patina, bijela i crna

ventilacijska rešetka (samo za širine krila vrata: 80, 90, 100)

falcirano i nefalcirano vratno krilo "100"

laminirano staklo VSG 221 sigurnosno staklo, obostrano glatko mliječno ili crno

metalni poklopci za šarke u falciranom krilu vrata (boja: brušeni nikal, patina, sjajni krom, sjajni mesing, bijela i crna)

padajuća brtva²⁾

zamjena sa crnom ili zlatnom magnetnom bravom za krila vrata bez utora

magnetski limiter (odbojnik)²⁾
(dostupno u šest boja str. 145)

okomite šine od lijepljenog drva⁴⁾

¹⁾ glatki bijeli folija koji imitira obojenu površinu

²⁾ korištenje odbojnika sprječava korištenje brtve za ispuštanje i rekuperativnog prečaca i obratno

³⁾ poseban sloj **AntiFinger** koji ograničava zaprljanja i tragove prstiju

⁴⁾ vertikalne letvice i letvice od slojevito lijepljenog drva obložene HDF i MDF pločama dostupne uz nadoplatu za dekore BIJELI PREMIUM, HRAST NATUR PREMIUM, JASEN GRAFIT PREMIUM, JAVOR SIVI PREMIUM, HRAST ST CPL

⁵⁾ samo za vratna krila bez preklopa



NEMEZJA

UNUTARNJA VRATA STILE S OKOMITIM LAJSNAMA S FALCOM ILI BEZ FALCA



NEMEZJA 6, dekor CRNI ST CPL, kvaka BELLA SLIM blistavi mesing



NEMEZJA 1



NEMEZJA 4



NEMEZJA 6



NEMEZJA 7



NEMEZJA 8



NEMEZJA 9



NEMEZJA 10



NEMEZJA 11



NEMEZJA 12



NEMEZJA 13

NEMEZJA 14 u furniru CRNI ST CPL, kvaka BELLA SLIM bistavi mesing

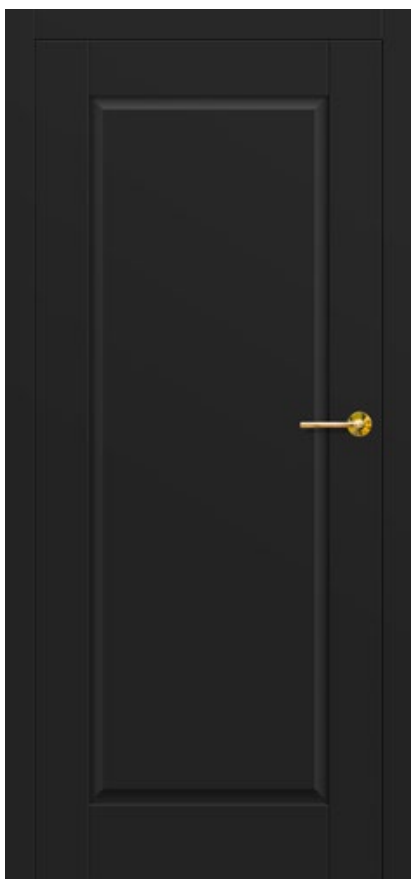

KONSTRUKCIJA

- vratno krilo s falcom ili bez falca izrađeno u STILE tehnologiji
- okomite i vodoravne šine od MDF-a obložene furnirom GREKO, PREMIUM, ST CPL ili ST CPL sa slojem AntiFinger
- okomite letvice i stupovi od slojevito lijepjenog drva obloženog daskama HDF i MDF⁴⁾
- ploče od HDF ploče debljine 16 mm, skošene i presvučene furnirom u odabranim GREKO, CPL ili PREMIUM dekorima
- opcija ploče koje produžuju dovratnik vrata kao i krunu i pilastre uz nadoplatu str. 147-149
- mogućnost skraćivanja krila u svojoj režiji detalji str. 145

OKOVI

- tri srebrne šarke s 2 igle podesive u vodoravnoj ravni u uklesanom krilu vrata
- tri šarke skrivene u vratnom krilu bez utora u srebrnoj boji (opcija u crnoj boji uz nadoplatu); šarke se isporučuju i cijene uz dovratnik
- brava sa zasunom i zasunom u krilu vrata i magnetna brava (po izboru brava sa zasunom i zasunom) u krilu vrata bez zasuna za ključ, cilindričnu bravu, štednu bravu ili sa srebrnom blokodom; opcija crna ili zlatna magnetna brava uz nadoplatu

OSTAKLJENJE

- matirano ili prozirno kaljeno staklo od 4 mm kao standard i VSG 221 laminirano staklo uz nadoplatu matirano staklo ili crno sigurno, obostrano glatko
- mogućnost promjene strane ostakljenja u REVERSE (AVERSE standardno ostakljenje)

DOSTUPNE VARIJANTE (str. 150-161)

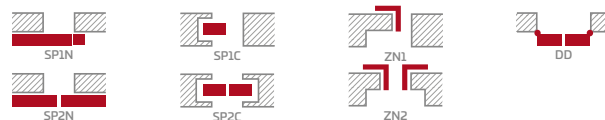

DOSTUPNE ŠIRINE KRILA

60 70 80N⁵⁾ 80 90 100

DADOPLATE

tvornički bušenje rupa za kvake (tzv. split) naručeno u kompletu s krilom

rekuperacijski prečac (str. 145) ili ventilacijski utor

plastični tuljci nalik drvu (4 kom.)

okrugle i četvrtaste metalne čahure (4 kom.); završni sloj: brušeni nikal, patina, bijela i crna

ventilacijska rešetka (samo za širine krila vrata: 80, 90, 100)

falcirano i nefalcirano vratno krilo "100"

laminirano staklo VSG 221 sigurnosno staklo, obostrano glatko mliječno ili crno

metalni poklopci za šarke u falciranom krilu vrata (boja: brušeni nikal, patina, sjajni krom, sjajni mesing, bijela i crna)

padajuća brtva²⁾

zamjena sa crnom ili zlatnom magnetnom bravom za krila vrata bez utora

magnetski limiter (odbojnik)²⁾
(dostupno u šest boja str. 145)

okomite šine od lijepjenog drva⁴⁾

GREKO

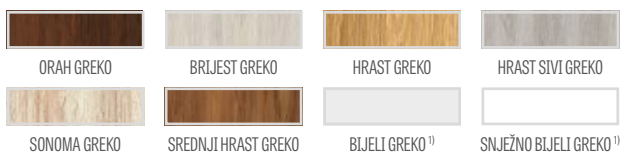

PREMIUM

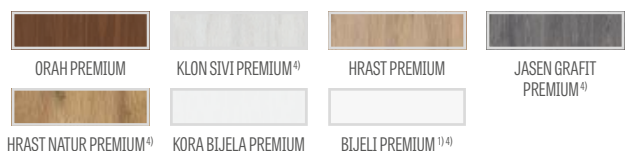

CPL



Okviri od lijepjenog drveta⁴⁾

¹⁾ glatki bijeli folija koji imitira obojenu površinu

²⁾ korištenje odbojnika sprječava korištenje brtve za ispuštanje i rekuperativnog prečaca i obratno

³⁾ poseban sloj **AntiFinger** koji ograničava zaprljanja i tragove prstiju

⁴⁾ vertikalne letvice i letvice od slojevito lijepjenog drva obložene HDF i MDF pločama dostupne uz nadoplatu za dekore BIJELI PREMIUM, HRAST NATUR PREMIUM, JASEN GRAFIT PREMIUM, JAVOR SIVI PREMIUM, HRAST ST CPL

⁵⁾ samo za vratna krila bez preklopa



BUDLEJA

UNUTARNJA VRATA STILE S OKOMITIM LAJSNAMA S FALCOM ILI BEZ FALCA



BUDLEJA 6, dekor HRAST ST CPL, kvaka CUBE PREMIUM crni mat



BUDLEJA 1



BUDLEJA 2



BUDLEJA 3



BUDLEJA 4



BUDLEJA 5



BUDLEJA 6



BUDLEJA 7



BUDLEJA 8

BUDLEJA 1 u furniru HRAST ST CPL s kvakom TOPAZ inox



KONSTRUKCIJA

- vratno krilo s falcom ili bez falca izrađeno u STILE tehnologiji
- okomite i vodoravne šine od MDF-a obložene furnirom PREMIUM, ST CPL ili ST CPL sa slojem AntiFinger
- okomite letvice i stupovi od slojevito lijepljenog drva obložene daskama HDF i MDF⁴⁾
- vrlo široka prečka deblj. 35 mm
- opcija ploče koje produžuju dovratnik vrata kao i krunu i pilastre uz nadoplatu str. 147-149
- mogućnost skraćivanja krila u svojoj režiji detalji str. 145

OKOVI

- tri srebrne šarke s 2 igle podesive u vodoravnoj ravni u uklesanom krilu vrata
- tri šarke skrivene u vratnom krilu bez utora u srebrnoj boji (opcija u crnoj boji uz nadoplatu); šarke se isporučuju i cijene uz dovratnik
- brava sa zasunom i zasunom u krilu vrata i magnetna brava (po izboru brava sa zasunom i zasunom) u krilu vrata bez zasuna za ključ, cilindričnu bravu, štednu bravu ili sa srebrnom blokodom; opcija crna ili zlatna magnetna brava uz nadoplatu

OSTAKLJENJE

- matirano ili prozirno kaljeno staklo od 4 mm kao standard i VSG 221 laminirano staklo uz nadoplatu matirano staklo ili crno sigurno, obostrano glatko
- mogućnost promjene strane ostakljenja u REVERSE (AVERSE standardno ostakljenje)

DOSTUPNE VARIJANTE (str. 150-161)

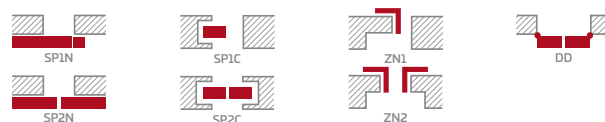

DOSTUPNE ŠIRINE KRILA

60 70 80N⁵⁾ 80 90 100

PREMIUM

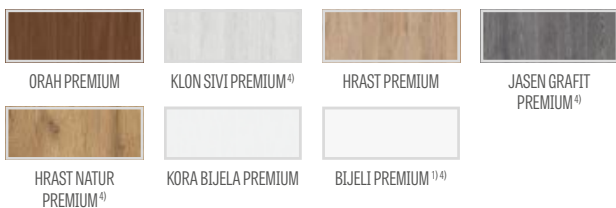

CPL



Okviri od lijepljenog drveta⁴⁾

DADOPLATE

tvornički bušenje rupa za kvake (tzv. split) naručeno u kompletu s krilom

rekuperacijski prečac (str. 145) ili ventilacijski utor

plastični tuljci nalik drvu (4 kom.)

okrugle i četvrtaste metalne čahure (4 kom.); završni sloj: brušeni nikal, patina, bijela i crna

ventilacijska rešetka (samo za širine krila vrata: 80, 90, 100)

falcirano i nefalcirano vratno krilo "100"

laminirano staklo VSG 221 sigurnosno staklo, obostrano glatko mliječno ili crno

metalni poklopci za šarke u falciranom krilu vrata (boja: brušeni nikal, patina, sjajni krom, sjajni mesing, bijela i crna)

padajuća brtva²⁾

zamjena sa crnom ili zlatnom magnetnom bravom za krila vrata bez utora

magnetski limiter (odbojnik)²⁾
(dostupno u šest boja str. 145)

okomite šine od lijepljenog drva⁴⁾

¹⁾ glatki bijeli folija koji imitira obojenu površinu

²⁾ korištenje odbojnika sprječava korištenje brtve za ispuštanje i rekuperativnog prečaca i obratno

³⁾ poseban sloj **AntiFinger** koji ograničava zaprljanja i tragove prstiju

⁴⁾ vertikalne letvice i letvice od slojevito lijepljenog drva obložene HDF i MDF pločama dostupne uz nadoplatu za dekore BIJELI PREMIUM, HRAST NATUR PREMIUM, JASEN GRAFIT PREMIUM, JAVOR SIVI PREMIUM, HRAST ST CPL

⁵⁾ samo za vratna krila bez preklopa



ORCHIDEA

UNUTARNJA VRATA STILE S OKOMITIM LAJSNAMA S FALCOM ILI BEZ FALCA

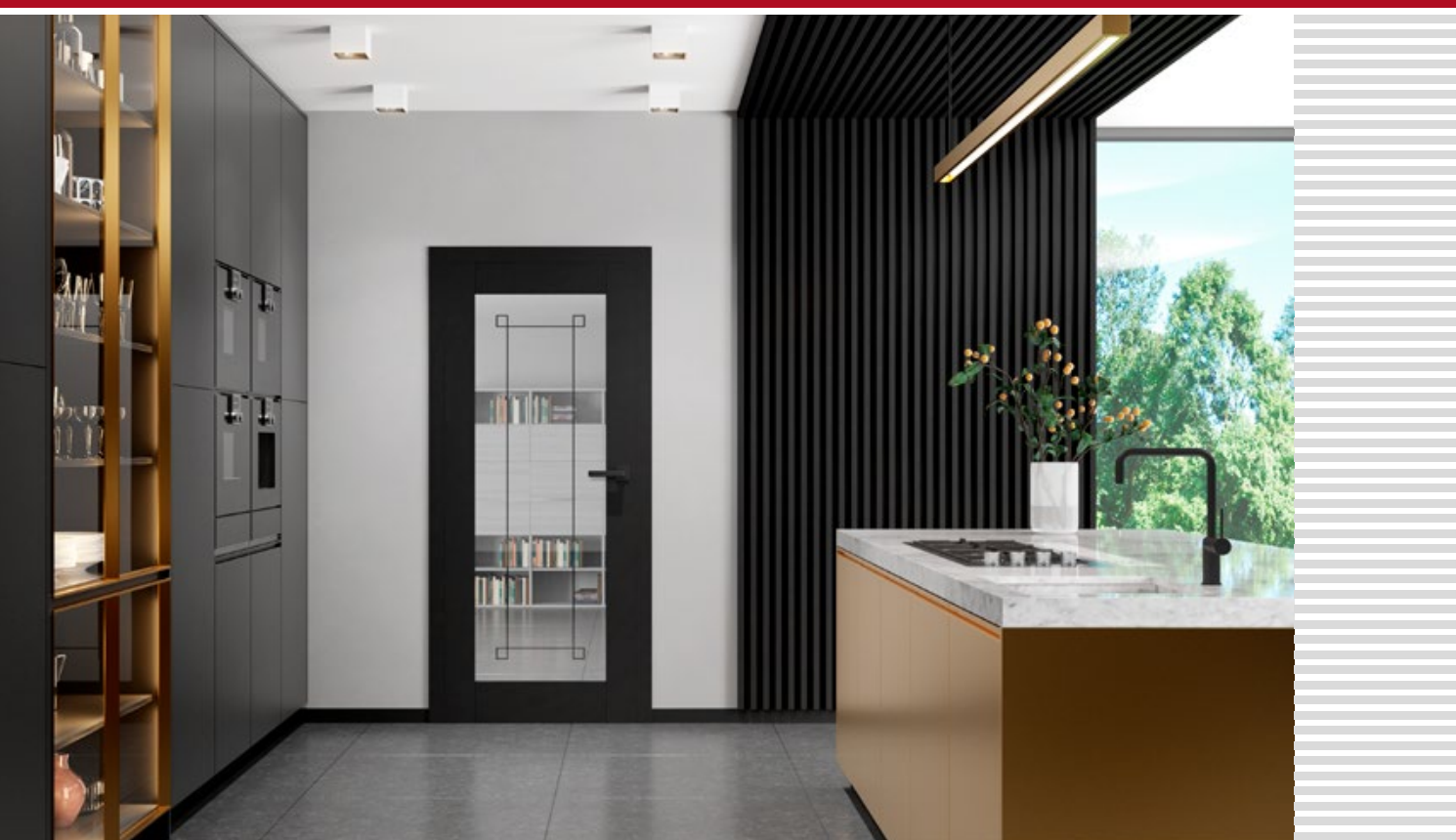

ORCHIDEA 4, u furniru TAMNO ZELENI ST CPL, s kvakom CUBE crni mat



ORCHIDEA 1

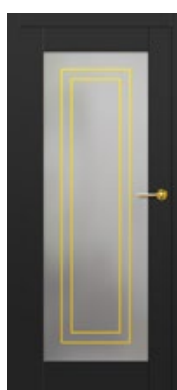

ORCHIDEA 2



ORCHIDEA 3



ORCHIDEA 4



ORCHIDEA 5



ORCHIDEA 6

ORCHIDEA 4 u furniru BIJELE ST CPL s kvakom BELLA SLIM bistavi i mesin, zlatna aplikacija



KONSTRUKCIJA

- vratno krilo s falcom ili bez falca izrađeno u STILE tehnologiji
- okomite i vodoravne šine od MDF-a obložene furnirom PREMIUM, ST CPL ili ST CPL sa slojem AntiFinger
- okomite letvice i stupovi od slojevito lijepljenog drva obloženog daskama HDF i MDF⁴⁾
- opcija ploče koje produžuju dovratnik vrata kao i krunu i pilastre uz nadoplatu str. 147-149
- mogućnost skraćivanja krila u svojoj režiji detalji str. 145

OKOVI

- tri srebrne šarke s 2 igle podesive u vodoravnoj ravni u uklesanom krilu vrata
- tri šarke skrivene u vratnom krilu bez utora u srebrnoj boji (opcija u crnoj boji uz nadoplatu); šarke se isporučuju i cijene uz dovratnik
- brava sa zasunom i zasunom u krilu vrata i magnetna brava (po izboru brava sa zasunom i zasunom) u krilu vrata bez zasuna za ključ, cilindričnu bravu, štednu bravu ili sa srebrnom blokadom; opcija crna ili zlatna magnetna brava uz nadoplatu

OSTAKLJENJE

- standardno VSG 221 mat ili bezbojno laminirano staklo s unutarnjom crnom ili zlatnom aplikacijom

DOSTUPNE VARIJANTE (str. 150-161)

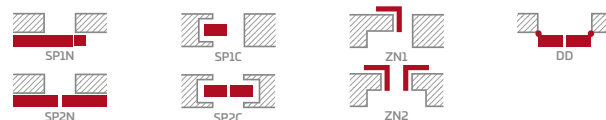

DOSTUPNE ŠIRINE KRILA

60 70 80N⁵⁾ 80 90 100

DADOPLATE

tvornički bušenje rupa za kvake (tzv. split) naručeno u kompletu s krilom

rekuperacijski prečac (str. 145) ili ventilacijski utor

plastični tuljci nalik drvu (4 kom.)

okrugle i četvrtaste metalne čahure (4 kom.); završni sloj: brušeni nikal, patina, bijela i crna

ventilacijska rešetka (samo za širine krila vrata: 80, 90, 100)

falcirano i nefalcirano vratno krilo "100"

metalni poklopci za šarke u falciranom krilu vrata
(boja: brušeni nikal, patina, sjajni krom, sjajni mesing, bijela i crna)

padajuća brtva²⁾

zamjena sa crnom ili zlatnom magnetnom bravom za krila vrata bez utora

magnetski limiter (odbojnik)²⁾
(dostupno u šest boja str. 145)

okomite šine od lijepljenog drva⁴⁾

PREMIUM

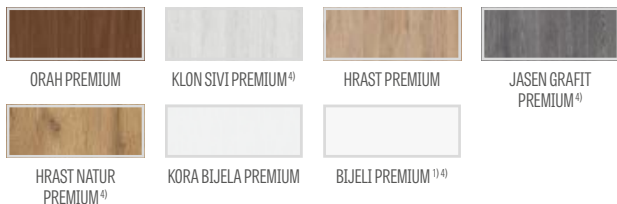

CPL



Okviri od lijepljenog drveta⁴⁾

¹⁾ glatki bijeli folija koji imitira obojenu površinu

²⁾ korištenje odbojnika sprječava korištenje brtve za ispuštanje i rekuperativnog prečaca i obratno

³⁾ poseban sloj **AntiFinger** koji ograničava zaprljanja i tragove prstiju

⁴⁾ vertikalne letvice i letvice od slojevito lijepljenog drva obložene HDF i MDF pločama dostupne uz nadoplatu za dekore BIJELE PREMIUM, HRAST NATUR PREMIUM, JASEN GRAFIT PREMIUM, JAVOR SIVI PREMIUM, HRAST ST CPL

⁵⁾ samo za vratna krila bez preklopa



EPIMEDIUM

UNUTARNJA VRATA STILE S OKOMITIM LAJSNAMA S FALCOM ILI BEZ FALCA



EPIMEDIUM 6, dekor PEPELJASTI ST CPL, staklo VSG crno, kvaka QUANTA FIT crni mat

ŠIRINA 80



EPIMEDIUM 1^{*)}



EPIMEDIUM 2^{*)}



EPIMEDIUM 3^{*)}



EPIMEDIUM 4^{*)}



EPIMEDIUM 6^{*)}

ŠIRINA 70

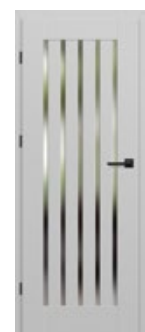

EPIMEDIUM 1^{*)}



EPIMEDIUM 2^{*)}

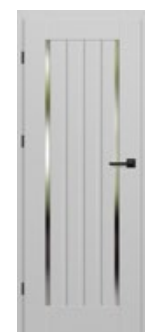

EPIMEDIUM 3^{*)}



EPIMEDIUM 4^{*)}



EPIMEDIUM 6^{*)}

^{*)} Prikazane fotografije EPIMEDIUM vrata odnose se samo na širinu krila "80" i "70".

U ostalim širinama također postoje značajne razlike u omjerima stakla u odnosuna vertikalne prečke, što može utjecati na odabir proizvoda od strane kupca.

Slike koje prikazuju pojedinačne širine mogu se pronaći na www.erkado.pl

NOVOST

EPIMEDIUM 6 u furniru PEPELJASTI ST CPL s kvakom QUANTAFIT crni mat, VSG crno staklo



GREKO

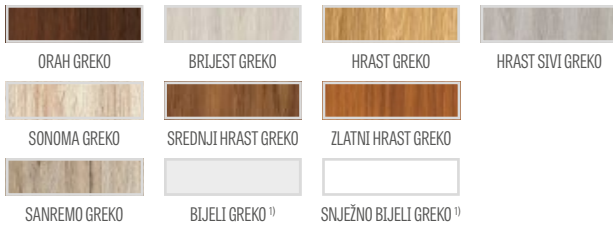

PREMIUM

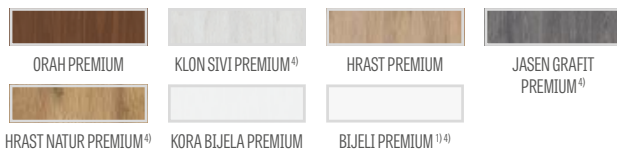

CPL



Okviri od lijepljenog drveta⁴⁾

KONSTRUKCIJA

- vratno krilo s falcom ili bez falca izrađeno u STILE tehnologiji
- okomite i vodoravne šine od MDF-a obložene furnirom GREKO, PREMIUM, ST CPL ili ST CPL sa slojem AntiFinger
- okomite letvice i stupovi od slojevito lijepljenog drva obloženog daskama HDF i MDF⁴⁾
- paneli od HDF ploča debljine 4 mm presvućeni furnirom GREKO, CPL ili PREMIUM
- uska uzdužna prečka debljine 22 mm
- opcija ploče koje produžuju dovratnik vrata kao i krunu i pilastre uz nadoplatu str. 147-149
- mogućnost skraćivanja krila u svojoj režiji detalji str. 145

OKOVI

- tri srebrne šarke s 2 igle podesive u vodoravnoj ravni u uklesanom krilu vrata
- tri šarke skrivene u vratnom krilu bez utora u srebrnoj boji (opcija u crnoj boji uz nadoplatu); šarke se isporučuju i cijene uz dovratnik
- brava sa zasunom i zasunom u krilu vrata i magnetna brava (po izboru brava sa zasunom i zasunom) u krilu vrata bez zasuna za ključ, cilindričnu bravu, štednu bravu ili sa srebrnom blokadom; opcija crna ili zlatna magnetna brava uz nadoplatu

OSTAKLJENJE

- matirano ili prozirno kaljeno staklo od 4 mm kao standard i VSG 221 laminirano staklo uz nadoplatu matirano staklo ili crno sigurno, obostrano glatko
- mogućnost promjene strane ostakljenja u REVERSE (AVERSE standardno ostakljenje)
- promjenjiva širina stakla, ovisno o širini krila.
Pogledajte www.erkado.pl

DOSTUPNE VARIJANTE (str. 150-161)

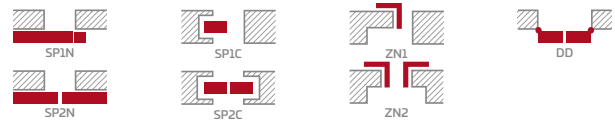

DOSTUPNE ŠIRINE KRILA

60 70 80N⁵⁾ 80 90 100

DADOPLATE

tvornički bušenje rupa za kvake (tzv. split) naručeno u kompletu s krilom

rekuperacijski prečac (str. 145) ili ventilacijski utor

plastični tuljci nalik drvu (4 kom.)

okrugle i četvrtaste metalne čahure (4 kom.); završni sloj: brušeni nikal, patina, bijela i crna

ventilacijska rešetka (samo za širine krila vrata: 80, 90, 100)

falcirano i nefalcirano vratno krilo "100"

laminirano staklo VSG 221 sigurnosno staklo, obostrano glatko mliječno ili crno

metalni poklopci za šarke u falciranom krilu vrata (boja: brušeni nikal, patina, sjajni krom, sjajni mesing, bijela i crna)

padajuća brtva²⁾

zamjena sa crnom ili zlatnom magnetnom bravom za krila vrata bez utora

magnetski limiter (odbojnik)²⁾
(dostupno u šest boja str. 145)

okomite šine od lijepljenog drva⁴⁾

¹⁾ glatki bijeli folija koji imitira obojenu površinu

²⁾ korištenje odbojnika sprječava korištenje brtve za ispuštanje i rekuperativnog prečaca i obratno

³⁾ poseban sloj **AntiFinger** koji ograničava zaprljanja i tragove prstiju

⁴⁾ vertikalne letvice i letvice od slojevito lijepljenog drva obložene HDF i MDF pločama dostupne uz nadoplatu za dekore BIJELI PREMIUM, HRAST NATUR PREMIUM, JASEN GRAFIT PREMIUM, JAVOR SIVI PREMIUM, HRAST ST CPL

⁵⁾ samo za vratna krila bez preklopa



MAGNOLIA

UNUTARNJA VRATA STILE S OKOMITIM LAJSNAMA S FALCOM ILI BEZ FALCA



MAGNOLIA 1, dekor DĄB PREMIUM, kvaka TOPAZ inox



MAGNOLIA 1



MAGNOLIA 2



MAGNOLIA 3



MAGNOLIA 4



MAGNOLIA 5



MAGNOLIA 6



MAGNOLIA 7



MAGNOLIA 8

MAGNOLIA 1 u furniru HRAST PREMIUM s kvakom TOPAZ inox



KONSTRUKCIJA

- vratno krilo s falcom ili bez falca izrađeno u STILE tehnologiji
- okomite i vodoravne šine od MDF-a obložene furnirom GREKO, PREMIUM, ST CPL ili ST CPL sa slojem AntiFinger
- okomite letvice i stupovi od slojevito lijepljenog drva obloženog daskama HDF i MDF⁴⁾
- paneli od HDF ploča debljine 4 mm presvučeni furnirom GREKO, CPL ili PREMIUM
- opcija ploče koje produžuju dovratnik vrata kao i krunu i pilastre uz nadoplatu str. 147-149
- mogućnost skraćivanja krila u svojoj režiji detalji str. 145

OKOVI

- tri srebrne šarke s 2 igle podesive u vodoravnoj ravni u uklesanom krilu vrata
- tri šarke skrivene u vratnom krilu bez utora u srebrnoj boji (opcija u crnoj boji uz nadoplatu); šarke se isporučuju i cijene uz dovratnik
- brava sa zasunom i zasunom u krilu vrata i magnetna brava (po izboru brava sa zasunom i zasunom) u krilu vrata bez zasuna za ključ, cilindričnu bravu, štednu bravu ili sa srebrnom blokadom; opcija crna ili zlatna magnetna brava uz nadoplatu

OSTAKLJENJE

- matirano ili prozirno kaljeno staklo od 4 mm kao standard i VSG 221 laminirano staklo uz nadoplatu matirano staklo ili crno sigurno, obostrano glatko
- mogućnost promjene strane ostakljenja u REVERSE (AVERSE standardno ostakljenje)

DOSTUPNE VARIJANTE (str. 150-161)

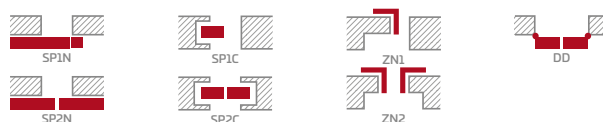

DOSTUPNE ŠIRINE KRILA

60 70 80N⁵⁾ 80 90 100

DADOPLATE

tvornički bušenje rupa za kvake (tzv. split) naručeno u kompletu s krilom

rekuperacijski prečac (str. 145) ili ventilacijski utor

plastični tuljci nalik drvu (4 kom.)

okrugle i četvrtaste metalne čahure (4 kom.); završni sloj: brušeni nikal, patina, bijela i crna

ventilacijska rešetka (samo za širine krila vrata: 80, 90, 100)

falcirano i nefalcirano vratno krilo "100"

laminirano staklo VSG 221 sigurnosno staklo, obostrano glatko mliječno ili crno

metalni poklopci za šarke u falciranom krilu vrata (boja: brušeni nikal, patina, sjajni krom, sjajni mesing, bijela i crna)

padajuća brtva²⁾

zamjena sa crnom ili zlatnom magnetnom bravom za krila vrata bez utora

magnetski limiter (odbojnik)²⁾ (dostupno u šest boja str. 145)

okomite šine od lijepljenog drva⁴⁾

GREKO

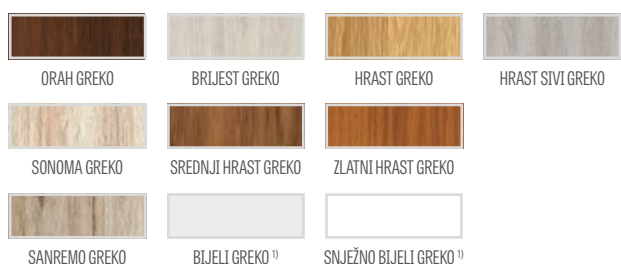

PREMIUM

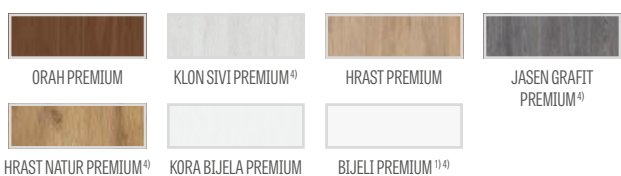

CPL



Okviri od lijepljenog drveta⁴⁾

¹⁾ glatki bijeli folija koji imitira obojenu površinu

²⁾ korištenje odbojnika sprječava korištenje brtve za ispuštanje i rekuperativnog prečaca i obratno

³⁾ poseban sloj **AntiFinger** koji ograničava zaprljanja i tragove prstiju

⁴⁾ vertikalne letvice i letvice od slojevito lijepljenog drva obložene HDF i MDF pločama dostupne uz nadoplatu za dekore BIJELI PREMIUM, HRAST NATUR PREMIUM, JASEN GRAFIT PREMIUM, JAVOR SIVI PREMIUM, HRAST ST CPL

⁵⁾ samo za vratna krila bez preklopa



ARALIA NOLINA EWODIA

UNUTARNJA VRATA STILE S OKOMITIM LAJSNAMA S FALCOM ILI BEZ FALCA



ARALIA 1, dekor KORA BLJELA REMIUM, kvaka RUMBA antibakteriska crni mat



ARALIA 1²⁾



NOLINA 1



EWODIA 1²⁾



EWODIA 2²⁾

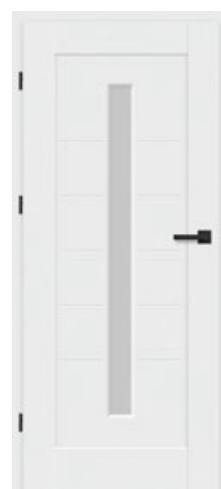

EWODIA 4²⁾

NOLINA 1 u furniru KORA BIJELE PREMIUM s kvakom TOPAZ inox

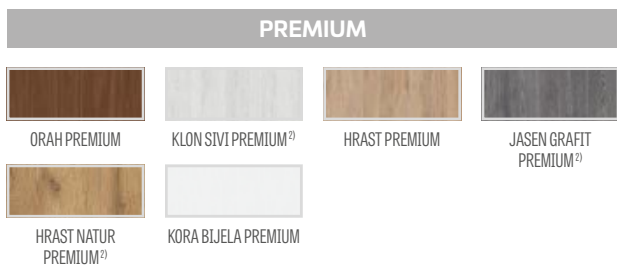

Okviri od lijepljenog drveta²⁾

KONSTRUKCIJA

- vratno krilo s falcom ili bez falca izrađeno u STILE tehnologiji
- vertikalne i horizontalne letvice izrađene od medijapana obloženog PREMIUM furnirom
- okomite letvice i stupovi od slojevito lijepljenog drva obloženog daskama HDF i MDF²⁾
- paneli od HDF ploče debljine 16 mm presvučeni PREMIUM furnirom (vertikalno zrnasto)
- opcija ploče koje produžuju dovratnik vrata kao i krunu i pilastre uz nadoplatu str. 147-149
- mogućnost skraćivanja krila u svojoj režiji detalji str. 145

OKOVI

- tri srebrne šarke s 2 igle podesive u vodoravnoj ravni u uklesanom krilu vrata
- tri šarke skrivene u vratnom krilu bez utora u srebrnoj boji (opcija u crnoj boji uz nadoplatu); šarke se isporučuju i cijene uz dovratnik
- brava sa zasunom i zasunom u krilu vrata i magnetna brava (po izboru brava sa zasunom i zasunom) u krilu vrata bez zasuna za ključ, cilindričnu bravu, štednu bravu ili sa srebrnom blokadom; opcija crna ili zlatna magnetna brava uz nadoplatu

OSTAKLJENJE

- decormat mliječno staklo 4 mm ili VSG 221 ljepljeno staklo uz nadoplatu mliječno staklo ili crno sigurnosno staklo, obostrano glatko
- mogućnost promjene strane ostakljenja u REVERSE (AVERSE standardno ostakljenje)

DOSTUPNE VARIJANTE (str. 150-161)

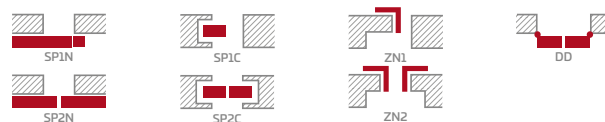

DOSTUPNE ŠIRINE KRILA

60 70 80N³⁾ 80 90 100

DADOPLATE

tvornički bušenje rupa za kvake (tzv. split) naručeno u kompletu s krilom

rekuperacijski prečac (str. 145) ili ventilacijski utor

plastični tuljci nalik drvu (4 kom.)

okrugle i četvrtaste metalne čahure (4 kom.); završni sloj: brušeni nikal, patina, bijela i crna

ventilacijska rešetka (samo za širine krila vrata: 80, 90, 100)

falcirano i nefalcirano vratno krilo "100"

laminirano staklo VSG 221 sigurnosno staklo, obostrano glatko mliječno ili crno

metalni poklopci za šarke u falciranom krilu vrata
(boja: brušeni nikal, patina, sjajni krom, sjajni mesing, bijela i crna)

padajuća brtva¹⁾

zamjena sa crnom ili zlatnom magnetnom bravom za krila vrata bez utora

magnetski limiter (odbojnik)¹⁾
(dostupno u šest boja str. 145)

okomite šine od lijepljenog drveta²⁾

¹⁾ korištenje odbojnika sprječava korištenje brtve za ispuštanje i rekuperativnog prečaca i obratno

²⁾ vertikalna letva i stilska garnitura od slojevito lijepljenog drva obložena HDF i MDF pločama dostupna uz nadoplatu u modelima ARALIA 1, EWODIA 1, 2, 4 za dekore HRAST NATUR PREMIUM, JASEN GRAFIT PREMIUM, JAVOR SIVI PREMIUM

³⁾ samo za vratna krila bez preklopa



POWOJNIK

UNUTARNJA VRATA STILE S OKOMITIM LAJSNAMA S FALCOM ILI BEZ FALCA

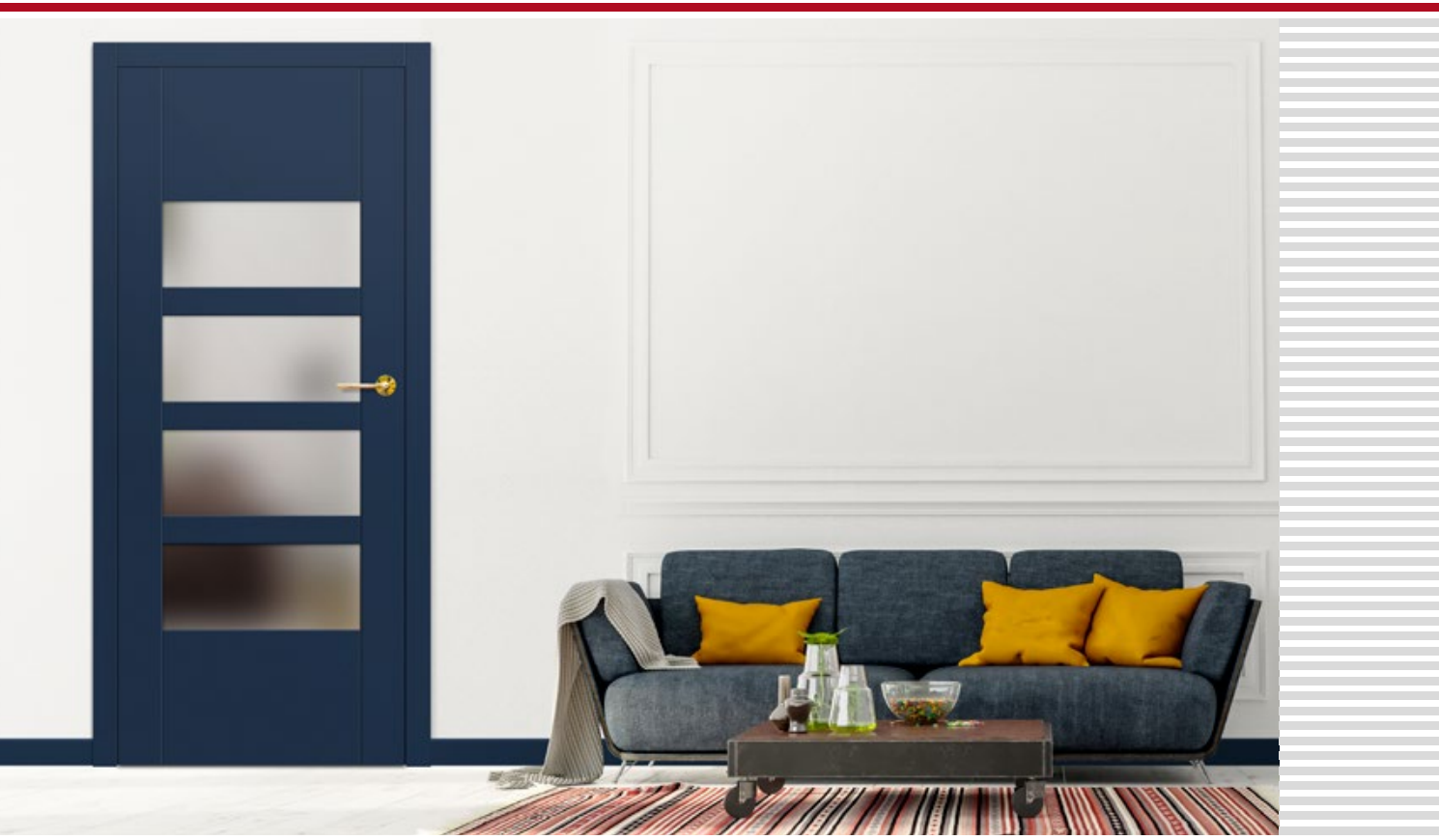

POWOJNIK 1, dekor TEGET BOJA ST CPL, kvaka MOON R SLIM

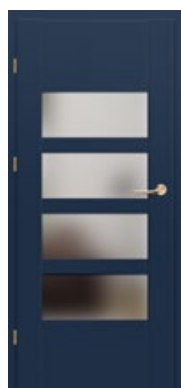

POWOJNIK 1



POWOJNIK 2



POWOJNIK 3



POWOJNIK 4



POWOJNIK 5

POWUNIK 1 u furmiru TEGET BOJA ST CPL s kvakom MOON RSLIM



KONSTRUKCIJA

- vratno krilo s falcom ili bez falca izrađeno u STILE tehnologiji
- okomite i vodoravne šine od MDF-a obložene furnirom PREMIUM, ST CPL ili ST CPL sa slojem AntiFinger
- okomite letvice i stupovi od slojevito lijepljenog drva obloženog daskama HDF i MDF⁴⁾
- paneli od HDF ploča debljine 4 mm presvučeni furnirom CPL ili PREMIUM
- središnje prečke debljine 22 mm i vrlo široka gornja i donja prečka debljine 35 mm
- opcija ploče koje produžuju dovratnik vrata kao i krunu i pilastre uz nadoplatu str. 147-149
- mogućnost skraćivanja krila u svojoj režiji detalji str. 145

OKOVI

- tri srebrne šarke s 2 igle podesive u vodoravnoj ravni u uklesanom krilu vrata
- tri šarke skrivene u vratnom krilu bez utora u srebrnoj boji (opcija u crnoj boji uz nadoplatu); šarke se isporučuju i cijene uz dovratnik
- brava sa zasunom i zasunom u krilu vrata i magnetna brava (po izboru brava sa zasunom i zasunom) u krilu vrata bez zasuna za ključ, cilindričnu bravu, štednu bravu ili sa srebrnom blokadom; opcija crna ili zlatna magnetna brava uz nadoplatu

OSTAKLJENJE

- matirano ili prozirno kaljeno staklo od 4 mm kao standard i VSG 221 laminirano staklo uz nadoplatu matirano staklo ili crno sigurno, obostrano glatko
- mogućnost promjene strane ostakljenja u REVERSE (AVERSE standardno ostakljenje)

DOSTUPNE VARIJANTE (str. 150-161)

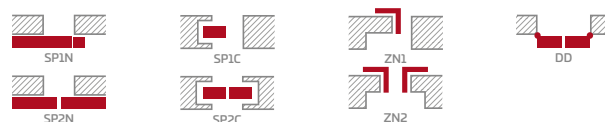

DOSTUPNE ŠIRINE KRILA

60 70 80N⁵⁾ 80 90 100

DADOPLATE

tvornički bušenje rupa za kvake (tzv. split) naručeno u kompletu s krilom

rekuperacijski prečac (str. 145) ili ventilacijski utor

plastični tuljci nalik drvu (4 kom.)

okrugle i četvrtaste metalne čahure (4 kom.); završni sloj: brušeni nikal, patina, bijela i crna

ventilacijska rešetka (samo za širine krila vrata: 80, 90, 100)

falcirano i nefalcirano vratno krilo "100"

laminirano staklo VSG 221 sigurnosno staklo, obostrano glatko mliječno ili crno

metalni poklopci za šarke u falciranom krilu vrata (boja: brušeni nikal, patina, sjajni krom, sjajni mesing, bijela i crna)

padajuća brtva²⁾

zamjena sa crnom ili zlatnom magnetnom bravom za krila vrata bez utora

magnetski limiter (odbojnik)²⁾
(dostupno u šest boja str. 145)

okomite šine od lijepljenog drva⁴⁾

PREMIUM

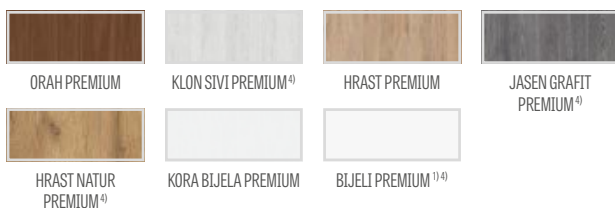

CPL



Okviri od lijepljenog drveta⁴⁾

¹⁾ glatki bijeli folija koji imitira obojenu površinu

²⁾ korištenje odbojnika sprječava korištenje brtve za ispuštanje i rekuperativnog prečaca i obratno

³⁾ poseban sloj **AntiFinger** koji ograničava zaprljanja i tragove prstiju

⁴⁾ vertikalne letvice i letvice od slojevito lijepljenog drva obložene HDF i MDF pločama dostupne uz nadoplatu za dekore BIJELI PREMIUM, HRAST NATUR PREMIUM, JASEN GRAFIT PREMIUM, JAVOR SIVI PREMIUM, HRAST ST CPL

⁵⁾ samo za vratna krila bez preklopa



JUKA

UNUTARNJA VRATA STILE S OKOMITIM LAJSNAMA S FALCOM ILI BEZ FALCA



JUKA 4,dekor TAMNO ZELENI ST CPL, kvaka BELLA SLIM blistavi mesing



JUKA 1



JUKA 2



JUKA 3



JUKA 4



JUKA 5



JUKA 6



JUKA 7



JUKA 8

JUKA 1 u furniru TAMNO ZELENIST CPL s kvakom BELLA SLIM bijestavi mesing



GREKO

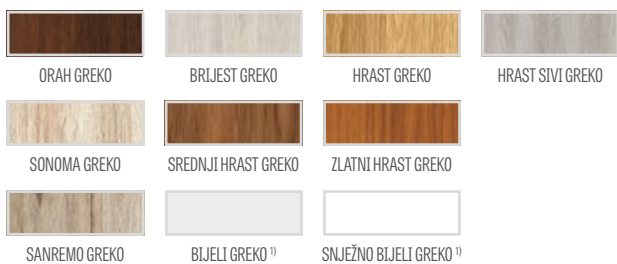

PREMIUM

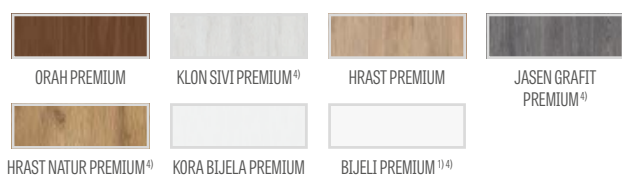

CPL



Okviri od lijepljenog drveta⁴⁾

KONSTRUKCIJA

- vratno krilo s falcom ili bez falca izrađeno u STILE tehnologiji
- okomite i vodoravne šine od MDF-a obložene furnirom GREKO, PREMIUM, ST CPL ili ST CPL sa slojem AntiFinger
- okomite letvice i stupovi od slojevito lijepljenog drva obloženog daskama HDF i MDF⁴⁾
- paneli od HDF ploča debljine 4 mm presvučeni furnirom GREKO, CPL ili PREMIUM
- opcija ploče koje produžuju dovratnik vrata kao i krunu i pilastre uz nadoplatu str. 147-149
- mogućnost skraćivanja krila u svojoj režiji detalji str. 145

OKOVI

- tri srebrne šarke s 2 igle podesive u vodoravnoj ravni u uklesanom krilu vrata
- tri šarke skrivene u vratnom krilu bez utora u srebrnoj boji (opcija u crnoj boji uz nadoplatu); šarke se isporučuju i cijene uz dovratnik
- brava sa zasunom i zasunom u krilu vrata i magnetna brava (po izboru brava sa zasunom i zasunom) u krilu vrata bez zasuna za ključ, cilindričnu bravu, štednu bravu ili sa srebrnom blokadom; opcija crna ili zlatna magnetna brava uz nadoplatu

OSTAKLJENJE

- matirano ili prozirno kaljeno staklo od 4 mm kao standard i VSG 221 laminirano staklo uz nadoplatu matirano staklo ili crno sigurno, obostrano glatko
- mogućnost promjene strane ostakljenja u REVERSE (AVERSE standardno ostakljenje)

DOSTUPNE VARIJANTE (str. 150-161)

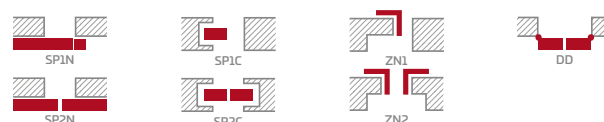

DOSTUPNE ŠIRINE KRILA

60 70 80N⁵⁾ 80 90 100

DADOPLATE

tvornički bušenje rupa za kvake (tzv. split) naručeno u kompletu s krilom

rekuperacijski prečac (str. 145) ili ventilacijski utor

plastični tuljci nalik drvu (4 kom.)

okrugle i četvrtaste metalne čahure (4 kom.); završni sloj: brušeni nikal, patina, bijela i crna

ventilacijska rešetka (samo za širine krila vrata: 80, 90, 100)

falcirano i nefalcirano vratno krilo "100"

laminirano staklo VSG 221 sigurnosno staklo, obostrano glatko mliječno ili crno

metalni poklopci za šarke u falciranom krilu vrata (boja: brušeni nikal, patina, sjajni krom, sjajni mesing, bijela i crna)

padajuća brtva²⁾

zamjena sa crnom ili zlatnom magnetnom bravom za krila vrata bez utora

magnetski limiter (odbojnik)²⁾
(dostupno u šest boja str. 145)

okomite šine od lijepljenog drva⁴⁾

¹⁾ glatki bijeli folija koji imitira obojenu površinu

²⁾ korištenje odbojnika sprječava korištenje brtve za ispuštanje i rekuperativnog prečaca i obratno

³⁾ poseban sloj **AntiFinger** koji ograničava zaprljanja i tragove prstiju

⁴⁾ vertikalne letvice i letvice od slojevito lijepljenog drva obložene HDF i MDF pločama dostupne uz nadoplatu za dekore BIJELE PREMIUM, HRAST NATUR PREMIUM, JASEN GRAFIT PREMIUM, JAVOR SIVI PREMIUM, HRAST ST CPL

⁵⁾ samo za vratna krila bez preklopa



FORSYCJA

UNUTARNJA VRATA STILE S OKOMITIM LAJSNAMA S FALCOM ILI BEZ FALCA



FORSYCJA 1, krilo dekor BIJELI GREKO, dovratnik dekor HRAST PREMIUM, kvaka BELLA SLIM crni mat



FORSYCJA 1



FORSYCJA 2



FORSYCJA 3



FORSYCJA 4



FORSYCJA 5



FORSYCJA 6



FORSYCJA 7



FORSYCJA 8

FORSVCJA 4, u furniru BIJELI GREKO, s kvakom CUBE mat



GREKO

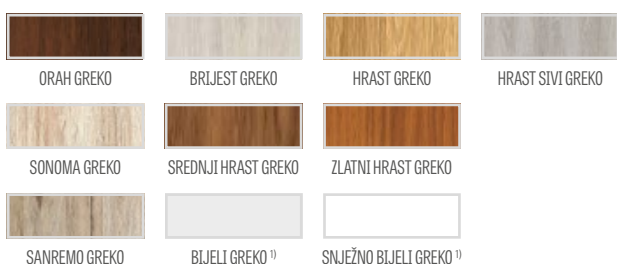

PREMIUM

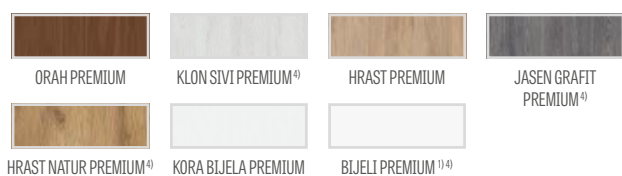

CPL



Okviri od lijepljenog drveta 4)

KONSTRUKCIJA

- vratno krilo s falcom ili bez falca izrađeno u STILE tehnologiji
- okomite i vodoravne šine od MDF-a obložene furnirom GREKO, PREMIUM, ST CPL ili ST CPL sa slojem AntiFinger
- okomite letvice i stupovi od slojevito lijepljenog drva obloženog daskama HDF i MDF 4)
- paneli od HDF ploča debljine 4 mm presvučeni furnirom GREKO, CPL ili PREMIUM
- opcija ploče koje produžuju dovratnik vrata kao i krunu i pilastre uz nadoplatu str. 147-149
- mogućnost skraćivanja krila u svojoj režiji detalji str. 145

OKOVI

- tri srebrne šarke s 2 igle podesive u vodoravnoj ravni u uklesanom krilu vrata
- tri šarke skrivene u vratnom krilu bez utora u srebrnoj boji (opcija u crnoj boji uz nadoplatu); šarke se isporučuju i cijene uz dovratnik
- brava sa zasunom i zasunom u krilu vrata i magnetna brava (po izboru brava sa zasunom i zasunom) u krilu vrata bez zasuna za ključ, cilindričnu bravu, štednu bravu ili sa srebrnom blokodom; opcija crna ili zlatna magnetna brava uz nadoplatu

OSTAKLJENJE

- matirano ili prozirno kaljeno staklo od 4 mm kao standard i VSG 221 laminirano staklo uz nadoplatu matirano staklo ili crno sigurno, obostrano glatko
- mogućnost promjene strane ostakljenja u REVERSE (AVERSE standardno ostakljenje)

DOSTUPNE VARIJANTE (str. 150-161)

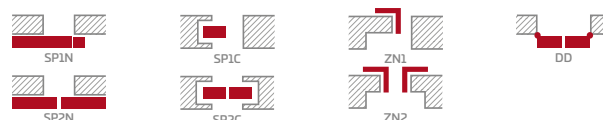

DOSTUPNE ŠIRINE KRILA

60 70 80N 5) 80 90 100

DADOPLATE

tvornički bušenje rupa za kvake (tzv. split) naručeno u kompletu s krilom

rekuperacijski prečac (str. 145) ili ventilacijski utor

plastični tuljci nalik drvu (4 kom.)

okrugle i četvrtaste metalne čahure (4 kom.); završni sloj: brušeni nikal, patina, bijela i crna

ventilacijska rešetka (samo za širine krila vrata: 80, 90, 100)

falcirano i nefalcirano vratno krilo "100"

laminirano staklo VSG 221 sigurnosno staklo, obostrano glatko mliječno ili crno

metalni poklopci za šarke u falciranom krilu vrata (boja: brušeni nikal, patina, sjajni krom, sjajni mesing, bijela i crna)

padajuća brtva 2)

zamjena sa crnom ili zlatnom magnetnom bravom za krila vrata bez utora

magnetski limiter (odbojnik) 2)
(dostupno u šest boja str. 145)

okomite šine od lijepljenog drveta 4)

1) glatki bijeli folija koji imitira obojenu površinu

2) korištenje odbojnika sprječava korištenje brtve za ispuštanje i rekuperativnog prečaca i obratno

3) poseban sloj **AntiFinger** koji ograničava zaprljanja i tragove prstiju

4) vertikalne letvice i letvice od slojevito lijepljenog drva obložene HDF i MDF pločama dostupne uz nadoplatu za dekore BIJELI PREMIUM, HRAST NATUR PREMIUM, JASEN GRAFIT PREMIUM, JAVOR SIVI PREMIUM, HRAST ST CPL

5) samo za vratna krila bez preklopa



LAWENDA

UNUTARNJA VRATA STILE S OKOMITIM LAJSNAMA S FALCOM ILI BEZ FALCA



LAWENDA 7, dekor HRAST GREKO, kvaka DECO



LAWENDA 1



LAWENDA 2



LAWENDA 3



LAWENDA 4



LAWENDA 5



LAWENDA 6



LAWENDA 7



LAWENDA 8



LAWENDA 9

LAWENDA 1 u furniru HRAST GREKO s kvakom DECO



GREKO

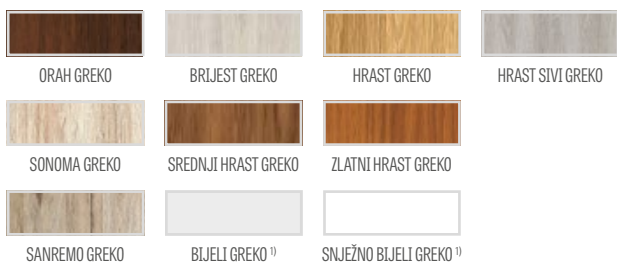

PREMIUM

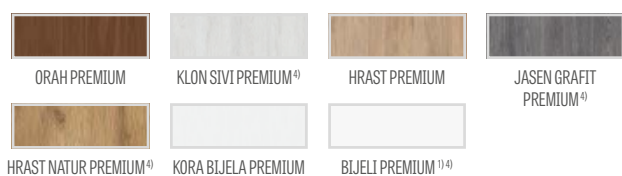

CPL



Okviri od lijepljenog drveta 4)

KONSTRUKCIJA

- vratno krilo s falcom ili bez falca izrađeno u STILE tehnologiji
- okomite i vodoravne šine od MDF-a obložene furnirom GREKO, PREMIUM, ST CPL ili ST CPL sa slojem AntiFinger
- okomite letvice i stupovi od slojevito lijepljenog drva obloženog daskama HDF i MDF 4)
- paneli od HDF ploča debljine 4 mm presvučeni furnirom GREKO, CPL ili PREMIUM
- izborne ploče koje produžuju dovratnik vrata kao i krunu i pilastre uz nadoplatu str. 147-149
- mogućnost skraćivanja krila u svojoj režiji detalji str. 145

OKOVI

- tri srebrne šarke s 2 igle podesive u vodoravnoj ravni u uklesanom krilu vrata
- tri šarke skrivene u vratnom krilu bez utora u srebrnoj boji (opcija u crnoj boji uz nadoplatu); šarke se isporučuju i cijene uz dovratnik
- brava sa zasunom i zasunom u krilu vrata i magnetna brava (po izboru brava sa zasunom i zasunom) u krilu vrata bez zasuna za ključ, cilindričnu bravu, štednu bravu ili sa srebrnom blokadom; opcija crna ili zlatna magnetna brava uz nadoplatu

OSTAKLJENJE

- matirano ili prozirno kaljeno staklo od 4 mm kao standard i VSG 221 laminirano staklo uz nadoplatu matirano staklo ili crno sigurno, obostrano glatko
- mogućnost promjene strane ostakljenja u REVERSE (AVERSE standardno ostakljenje)

DOSTUPNE VARIJANTE (str. 150-161)

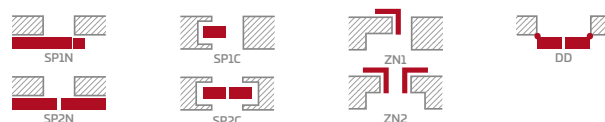

DOSTUPNE ŠIRINE KRILA

60 70 80N 5) 80 90 100

DADOPLATE

tvornički bušenje rupa za kvake (tzv. split) naručeno u kompletu s krilom

rekuperacijski prečac (str. 145) ili ventilacijski utor

plastični tuljci nalik drvu (4 kom.)

okrugle i četvrtaste metalne čahure (4 kom.); završni sloj: brušeni nikal, patina, bijela i crna

ventilacijska rešetka (samo za širine krila vrata: 80, 90, 100)

falcirano i nefalcirano vratno krilo "100"

laminirano staklo VSG 221 sigurnosno staklo, obostrano glatko mlječno ili crno

metalni poklopci za šarke u falciranom krilu vrata (boja: brušeni nikal, patina, sjajni krom, sjajni mesing, bijela i crna)

padajuća brtva 2)

zamjena sa crnom ili zlatnom magnetnom bravom za krila vrata bez utora

magnetski limiter (odbojnik) 2)
(dostupno u šest boja str. 145)

okomite šine od lijepljenog drva 4)

¹⁾ glatki bijeli folija koji imitira obojenu površinu

²⁾ korištenje odbojnika sprječava korištenje brtve za ispuštanje i rekuperativnog prečaca i obratno

³⁾ poseban sloj **AntiFinger** koji ograničava zaprljanja i tragove prstiju

⁴⁾ vertikalne letvice i letvice od slojevito lijepljenog drva obložene HDF i MDF pločama dostupne uz nadoplatu za dekore BIJELI PREMIUM, HRAST NATUR PREMIUM, JASEN GRAFIT PREMIUM, JAVOR SIVI PREMIUM, HRAST ST CPL

⁵⁾ samo za vratna krila bez preklopa



IRYS

UNUTARNJA VRATA STILE S OKOMITIM LAJSNAMA STILE FALCA I NEFALCA



IRYS1, dekor BIJELI ST CPL, kvaka CUBE crni mat



IRYS1



IRYS2



IRYS3



IRYS4



IRYS5



IRYS6



IRYS7



IRYS8

IRYS 1 u furniru PEPEL, JASTI ST CPL s kvakom QUANTA FIT crni mat



GREKO

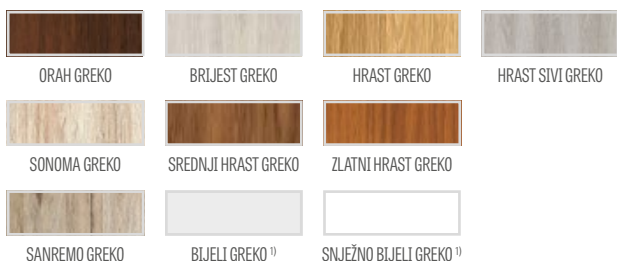

PREMIUM

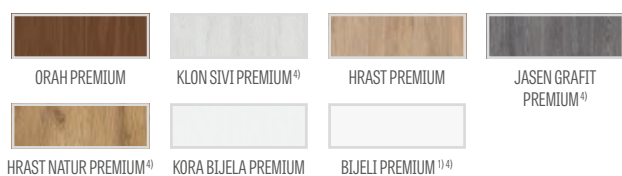

CPL



Okviri od lijepljenog drveta 4)

KONSTRUKCIJA

- vratno krilo s falcom ili bez falca izrađeno u STILE tehnologiji
- okomite i vodoravne šine od MDF-a obložene furnirom GREKO, PREMIUM, ST CPL ili ST CPL sa slojem AntiFinger
- okomite letvice i stupovi od slojevito lijepljenog drva obloženog daskama HDF i MDF 4)
- paneli od HDF ploča debljine 4 mm presvučeni furnirom GREKO, CPL ili PREMIUM
- izborne ploče koje produžuju dovratnik vrata kao i krunu i pilastre uz nadoplatu str. 147-149
- mogućnost skraćivanja krila u svojoj režiji detalji str. 145

OKOVI

- tri srebrne šarke s 2 igle podesive u vodoravnoj ravni u uklesanom krilu vrata
- tri šarke skrivene u vratnom krilu bez utora u srebrnoj boji (opcija u crnoj boji uz nadoplatu); šarke se isporučuju i cijene uz dovratnik
- brava sa zasunom i zasunom u krilu vrata i magnetna brava (po izboru brava sa zasunom i zasunom) u krilu vrata bez zasuna za ključ, cilindričnu bravu, štednu bravu ili sa srebrnom blokadom; opcija crna ili zlatna magnetna brava uz nadoplatu

OSTAKLJENJE

- matirano ili prozirno kaljeno staklo od 4 mm kao standard i VSG 221 laminirano staklo uz nadoplatu matirano staklo ili crno sigurno, obostrano glatko
- mogućnost promjene strane ostakljenja u REVERSE (AVERSE standardno ostakljenje)

DOSTUPNE VARIJANTE (str. 150-161)

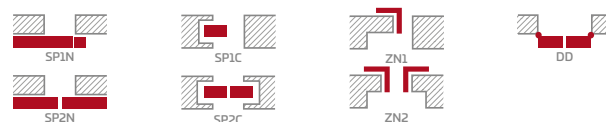

DOSTUPNE ŠIRINE KRILA



DADOPLATE

tvornički bušenje rupa za kvake (tzv. split) naručeno u kompletu s krilom

rekuperacijski prečac (str. 145) ili ventilacijski utor

plastični tuljci nalik drvu (4 kom.)

okrugle i četvrtaste metalne čahure (4 kom.); završni sloj: brušeni nikal, patina, bijela i crna

ventilacijska rešetka (samo za širine krila vrata: 80, 90, 100)

falcirano i nefalcirano vratno krilo "100"

laminirano staklo VSG 221 sigurnosno staklo, obostrano glatko mliječno ili crno

metalni poklopci za šarke u falciranom krilu vrata (boja: brušeni nikal, patina, sjajni krom, sjajni mesing, bijela i crna)

padajuća brtva 2)

zamjena sa crnom ili zlatnom magnetnom bravom za krila vrata bez utora

magnetski limiter (odbojnik) 2)
(dostupno u šest boja str. 145)

okomite šine od lijepljenog drva 4)

1) glatki bijeli folija koji imitira obojenu površinu

2) korištenje odbojnika sprječava korištenje brtve za ispuštanje i rekuperativnog prečaca i obratno

3) poseban sloj **AntiFinger** koji ograničava zaprljanja i tragove prstiju

4) vertikalne letvice i letvice od slojevito lijepljenog drva obložene HDF i MDF pločama dostupne uz nadoplatu za dekore BIJELI PREMIUM, HRAST NATUR PREMIUM, JASEN GRAFIT PREMIUM, JAVOR SIVI PREMIUM, HRAST ST CPL

5) samo za vratna krila bez preklopa



DAGLEZJA

UNUTARNJA VRATA STILE S OKOMITIM LAJSNAMA STILE FALCA I NEFALCA



DAGLEZJA 1, dekor JOHA SIVA ST CPL, kvaka QUANTA FIT ceni mat



DAGLEZJA 1



DAGLEZJA 2



DAGLEZJA 3



DAGLEZJA 4



DAGLEZJA 5



DAGLEZJA 6



DAGLEZJA 7



DAGLEZJA 8

DAGLEZJA 6 u furniru SIVA JOHA ST CPL s kvakom QUANTA FIT crni mat



GREKO

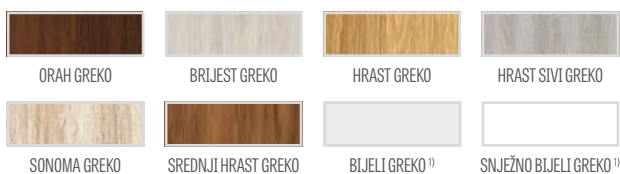

PREMIUM

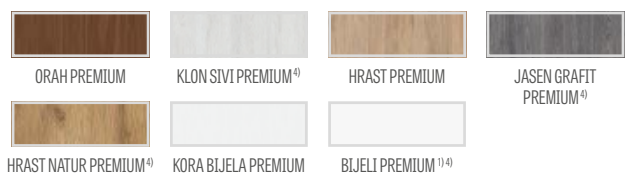

Okviri od lijepljenog drveta ⁴⁾

KONSTRUKCIJA

- vratno krilo s falcom ili bez falca izrađeno u STILE tehnologiji
- okomite i vodoravne šine od MDF-a obložene furnirom GREKO, PREMIUM, ST CPL ili ST CPL sa slojem AntiFinger
- okomite letvice i stupovi od slojevito lijepljenog drva obloženog daskama HDF i MDF ⁴⁾
- paneli od HDF ploča debljine 4 mm presvućeni furnirom GREKO, CPL ili PREMIUM
- vrlo široka prečka
- izborne ploče koje produžuju dovratnik vrata kao i krunu i pilastre uz nadoplatu str. 147-149
- mogućnost skraćivanja krila u svojoj režiji detalji str. 145

OKOVI

- tri srebrne šarke s 2 igle podesive u vodoravnoj ravnini u uklesanom krilu vrata
- tri šarke skrivene u vratnom krilu bez utora u srebrnoj boji (opcija u crnoj boji uz nadoplatu); šarke se isporučuju i cijene uz dovratnik
- brava sa zasunom i zasunom u krilu vrata i magnetna brava (po izboru brava sa zasunom i zasunom) u krilu vrata bez zasuna za ključ, cilindričnu bravu, štednu bravu ili sa srebrnom blokadom; opcija crna ili zlatna magnetna brava uz nadoplatu

OSTAKLJENJE

- matirano ili prozirno kaljeno staklo od 4 mm kao standard i VSG 221 laminirano staklo uz nadoplatu matirano staklo ili crno sigurno, obostrano glatko
- mogućnost promjene strane ostakljenja u REVERSE (AVERSE standardno ostakljenje)

DOSTUPNE VARIJANTE (str. 150-161)

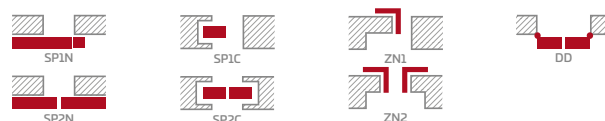

DOSTUPNE ŠIRINE KRILA

60 70 80N ⁵⁾ 80 90 100

DADOPLATE

tvornički bušenje rupa za kvake (tzv. split) naručeno u kompletu s krilom

rekuperacijski prečac (str. 145) ili ventilacijski utor

plastični tuljci nalik drvu (4 kom.)

okrugle i četvrtaste metalne čahure (4 kom.); završni sloj: brušeni nikal, patina, bijela i crna

ventilacijska rešetka (samo za širine krila vrata: 80, 90, 100)

falcirano i nefalcirano vratno krilo "100"

laminirano staklo VSG 221 sigurnosno staklo, obostrano glatko mliječno ili crno

metalni poklopci za šarke u falciranom krilu vrata (boja: brušeni nikal, patina, sjajni krom, sjajni mesing, bijela i crna)

padajuća brtva ²⁾

zamjena sa crnom ili zlatnom magnetnom bravom za krila vrata bez utora

magnetski limiter (odbojnik) ²⁾
(dostupno u šest boja str. 145)

okomite šine od lijepljenog drva ⁴⁾

¹⁾ glatki bijeli folija koji imitira obojenu površinu

²⁾ korištenje odbojnika sprječava korištenje brtve za ispuštanje i rekuperativnog prečaca i obratno

³⁾ poseban sloj **AntiFinger** koji ograničava zaprljanja i tragove prstiju

⁴⁾ vertikalne letvice i letvice od slojevito lijepljenog drva obložene HDF i MDF pločama dostupne uz nadoplatu za dekore BIJELI PREMIUM, HRAST NATUR PREMIUM, JASEN GRAFIT PREMIUM, JAVOR SIVI PREMIUM, HRAST ST CPL

⁵⁾ samo za vratna krila bez preklopa



FREZJA

UNUTARNJA VRATA STILE S OKOMITIM LAJSNAMA STILE FALCA I NEFALCA



FREZJA 1, dekor SVJETLO SIVI ST CPL, staklo VSG crno, kvaka QUANTA FIT crni mat



FREZJA 1



FREZJA 2



FREZJA 3



FREZJA 4



FREZJA 2



FREZJA 4



FREZJA 6



FREZJA 5



FREZJA 6



FREZJA 7³⁾



FREZJA 8²⁾



FREZJA 8
ventilacijsko rezanje

²⁾ FREZJA 8 – staklo debljine 8 mm
³⁾ FREZJA 7 – model samo s ogledalom
druga strana - ploča sa furnirom u boji
dekora
Awers - ogledalo na strani šarki (kao na slici)

FREZJA 1 u furniru SVJETLO SIVI ST CPL s kvakom QUANTA FIT crni mat



Okviri od lijepljenog drveta ⁶⁾

KONSTRUKCIJA

- vratno krilo s falcom ili bez falca izrađeno u STILE tehnologiji
- okomite i vodoravne šine od MDF-a obložene furnirom GREKO, PREMIUM, ST CPL ili ST CPL sa slojem AntiFinger
- okomite letvice i stupovi od slojevito lijepljenog drva obloženog daskama HDF i MDF ⁶⁾
- ploče od HDF ploče debljine 16 mm (kod modela FREZJA 2 i 6 i ploča 4 mm) obložene furnirom GREKO, CPL ili PREMIUM, FREZJA 7 dostupna samo sa ogledalom
- izborne ploče koje produžuju dovratnik vrata kao i krunu i pilastre uz nadoplatu str. 147-149
- mogućnost skraćivanja krila u svojoj režiji detalji str. 145

OKOVI

- tri srebrne šarke s 2 igle podesive u vodoravnoj ravni u uklesanom krilu vrata
- tri šarke skrivene u vratnom krilu bez utora u srebrnoj boji (opcija u crnoj boji uz nadoplatu); šarke se isporučuju i cijene uz dovratnik
- brava sa zasunom i zasunom u krilu vrata i magnetna brava (po izboru brava sa zasunom i zasunom) u krilu vrata bez zasuna za ključ, cilindričnu bravu, štednu bravu ili sa srebrnom blokadom; opcija crna ili zlatna magnetna brava uz nadoplatu

OSTAKLJENJE

- standardno mliječno staklo prozirno 4 mm ili jednostrano ogledalo (samo Frezja 7) i VSGG 22 laminirano staklo uz nadoplatu mliječno staklo ili crno sigurnosno staklo glatko obostrano (osim Frezja 7, 8)
- mogućnost promjene strane ostakljenja u REVERSE (AVERSE standardno ostakljenje)
- konstatna širina stakljenja; FREZJA 1 - 140 mm, FREZJA 5 - 70 mm

DOSTUPNE VARIJANTE ³⁾ (str. 150-161)

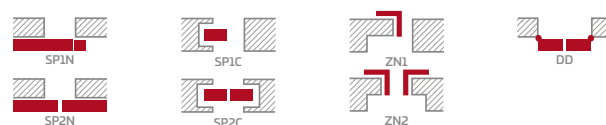

DOSTUPNE ŠIRINE KRILA

60 70 80N ⁷⁾ 80 90 100

DADOPLATE

tvornički bušenje rupa za kvake (tzv. split) naručeno u kompletu s krilom

rekuperacijski prečac (str. 145) ili ventilacijski utor

plastični tuljci nalik drvu (4 kom.) ²⁾

okrugle i četvrtaste ²⁾ (4 szt.); završni sloj: brušeni nikal, patina, bijela i crna

ventilacijska rešetka ²⁾ (samo za krila širine: 80, 90, 100)

falcirano i nefalcirano vratno krilo "100"

laminirano staklo VSG 221 sigurnosno staklo, obostrano glatko mliječno ili crno

metalni poklopci za šarke u falciranom krilu vrata (boja: brušeni nikal, patina, sjajni krom, sjajni mesing, bijela i crna)

padajuća brtva ⁴⁾ (nije dostupno za FREZJA 8)

zamjena sa crnom ili zlatnom magnetnom bravom za krila vrata bez utora

magnetski limiter (odbojnik) ⁴⁾
(dostupno u šest boja str. 145)

okomite šine od lijepljenog drveta ⁶⁾

¹⁾ glatki bijeli folija koji imitira obojenu površinu

²⁾ nedostupno za FREZJA 8

³⁾ FREZJA 8 nije dostupno u kliznim sustavima

⁴⁾ korištenje odbojnika sprječava korištenje brtve za ispuštanje i rekuperativnog prečaca i obratno

⁵⁾ poseban sloj AntiFinger koji ograničava zaprljanja i tragove prstiju

⁶⁾ vertikalne letvice i letvice od slojevito lijepljenog drva obložene HDF i MDF pločama dostupne uz nadoplatu za dekore BIJELI PREMIUM, HRAST NATUR PREMIUM, JASEN GRAFIT PREMIUM, JAVOR SIVI PREMIUM, HRAST ST CPL

⁷⁾ samo za vratna krila bez preklopa



DEBECJA

UNUTARNJA VRATA STILE S OKOMITIM LAJSNAMA STILE FALCA I NEFALCA



DEBECJA 1, dekor CAPPUCCINO ST CPL, kvaka BELLA SLIM okrugla blistavi mesing



DEBECJA 1



DEBECJA 2



DEBECJA 3



DEBECJA 4



DEBECJA 5



DEBECJA 6



DEBECJA 7

DEBECJAT u furniru CAPPUCCINO ST CPL, s kvakom BELLA SLIM okrugla blistavi mesing



GREKO

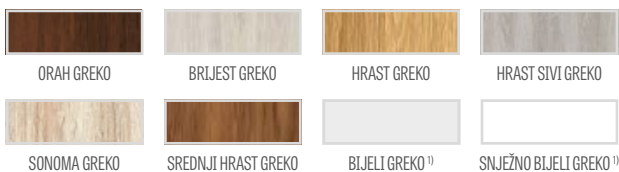

PREMIUM

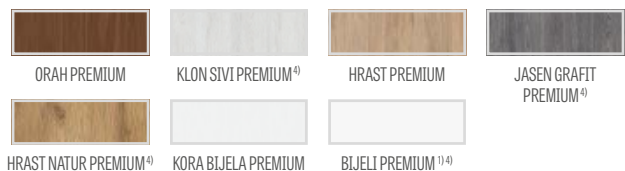

CPL



Okviri od lijepljenog drveta 4)

KONSTRUKCIJA

- vratno krilo s falcom ili bez falca izrađeno u STILE tehnologiji
- okomite i vodoravne šine od MDF-a obložene furnirom GREKO, PREMIUM, ST CPL ili ST CPL sa slojem AntiFinger
- okomite letvice i stupovi od slojevito lijepljenog drva obloženog daskama HDF i MDF 4)
- paneli od HDF ploča debljine 4 mm presvućeni furnirom GREKO, CPL ili PREMIUM
- vrlo široka prečka
- izborne ploče koje produžuju dovratnik vrata kao i krunu i pilastre uz nadoplatu str. 147-149
- mogućnost skraćivanja krila u svojoj režiji detalji str. 145

OKOVI

- tri srebrne šarke s 2 igle podesive u vodoravnoj ravnini u uklesanom krilu vrata
- tri šarke skrivene u vratnom krilu bez utora u srebrnoj boji (opcija u crnoj boji uz nadoplatu); šarke se isporučuju i cijene uz dovratnik
- brava sa zasunom i zasunom u krilu vrata i magnetna brava (po izboru brava sa zasunom i zasunom) u krilu vrata bez zasuna za ključ, cilindričnu bravu, štednu bravu ili sa srebrnom blokadom; opcija crna ili zlatna magnetna brava uz nadoplatu

OSTAKLJENJE

- matirano ili prozirno kaljeno staklo od 4 mm kao standard i VSG 221 laminirano staklo uz nadoplatu matirano staklo ili crno sigurno, obostrano glatko
- mogućnost promjene strane ostakljenja u REVERSE (AVERSE standardno ostakljenje)

DOSTUPNE VARIJANTE (str. 150-161)

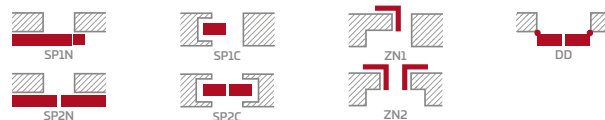

DOSTUPNE ŠIRINE KRILA



DADOPLATE

tvornički bušenje rupa za kvake (tzv. split) naručeno u kompletu s krilom

rekuperacijski prečac (str. 145) ili ventilacijski utor

plastični tuljci nalik drvu (4 kom.)

okrugle i četvrtaste metalne čahure (4 kom.); završni sloj: brušeni nikal, patina, bijela i crna

ventilacijska rešetka (samo za širine krila vrata: 80, 90, 100)

falcirano i nefalcirano vratno krilo "100"

laminirano staklo VSG 221 sigurnosno staklo, obostrano glatko mliječno ili crno

metalni poklopci za šarke u falciranom krilu vrata (boja: brušeni nikal, patina, sjajni krom, sjajni mesing, bijela i crna)

padajuća brtva 2)

zamjena sa crnom ili zlatnom magnetnom bravom za krila vrata bez utora

magnetski limiter (odbojnik) 2)
(dostupno u šest boja str. 145)

okomite šine od lijepljenog drva 4)

¹⁾ glatki bijeli folija koji imitira obojenu površinu

²⁾ korištenje odbojnika sprječava korištenje brtve za ispuštanje i rekuperativnog prečaca i obratno

³⁾ poseban sloj **AntiFinger** koji ograničava zaprljanja i tragove prstiju

⁴⁾ vertikalne letvice i letvice od slojevito lijepljenog drva obložene HDF i MDF pločama dostupne uz nadoplatu za dekore BIJELI PREMIUM, HRAST NATUR PREMIUM, JASEN GRAFIT PREMIUM, JAVOR SIVI PREMIUM, HRAST ST CPL

⁵⁾ samo za vratna krila bez preklopa



SURMIA

UNUTARNJA VRATA STILE S OKOMITIM LAJSNAMA STILE FALCA I NEFALCA



SURMIA 1, dekor WENGE ST CPL, kvaka CUBE četkani krom mat



SURMIA 1



SURMIA 2



SURMIA 3



SURMIA 4

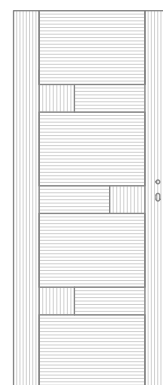

SMJEROVI SLOJEVA ¹⁾

SURMIA 4 u furniru WENGE-ST CPL s kvakom CUBE četkanani krom mat



KONSTRUKCIJA

- vratno krilo s falcom ili bez falca izrađeno u STILE tehnologiji
- okomite i vodoravne šine od MDF-a obložene furnirom PREMIUM, ST CPL ili ST CPL sa slojem AntiFinger
- okomite letvice i stupovi od slojevito lijepljenog drva obloženog daskama HDF i MDF⁴⁾
- paneli od HDF ploča debljine 22mm i 4 mm presvućeni CPL ili PREMIUM furnirom
- vrlo široka prečka debljine 35 mm
- izborne ploče koje produžuju dovratnik vrata kao i krunu i pilastre uz nadoplatu str. 147-149
- mogućnost skraćivanja krila u svojoj režiji detalji str. 145

OKOVI

- tri srebrne šarke s 2 igle podesive u vodoravnoj ravni u uklesanom krilu vrata
- tri šarke skrivene u vratnom krilu bez utora u srebrnoj boji (opcija u crnoj boji uz nadoplatu); šarke se isporučuju i cijene uz dovratnik
- brava sa zasunom i zasunom u krilu vrata i magnetna brava (po izboru brava sa zasunom i zasunom) u krilu vrata bez zasuna za ključ, cilindričnu bravu, štednu bravu ili sa srebrnom blokadom; opcija crna ili zlatna magnetna brava uz nadoplatu

OSTAKLJENJE

- matirano ili prozirno kaljeno staklo od 4 mm kao standard i VSG 221 laminirano staklo uz nadoplatu matirano staklo ili crno sigurno, obostrano glatko
- mogućnost promjene strane ostakljenja u REVERSE (AVERSE standardno ostakljenje)

DOSTUPNE VARIJANTE (str. 150-161)

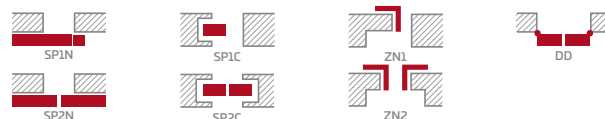

DOSTUPNE ŠIRINE KRILA

60 70 80N⁵⁾ 80 90 100

PREMIUM

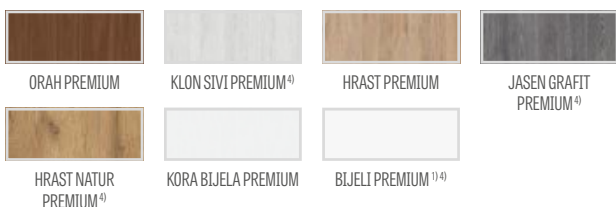

CPL



DADOPLATE

tvornički bušenje rupa za kvake (tzv. split) naručeno u kompletu s krilom

rekuperacijski prečac (str. 145) ili ventilacijski utor

plastični tuljci nalik drvu (4 kom.)

okrugle i četvrtaste metalne čahure (4 kom.); završni sloj: brušeni nikal, patina, bijela i crna

ventilacijska rešetka (samo za širine krila vrata: 80, 90, 100)

falcirano i nefalcirano vratno krilo "100"

laminirano staklo VSG 221 sigurnosno staklo, obostrano glatko mliječno ili crno

metalni poklopci za šarke u falciranom krilu vrata (boja: brušeni nikal, patina, sjajni krom, sjajni mesing, bijela i crna)

padajuća brtva²⁾

zamjena sa crnom ili zlatnom magnetnom bravom za krila vrata bez utora

magnetski limiter (odbojnik)²⁾ (dostupno u šest boja str. 145)

okomite šine od lijepljenog drva⁴⁾



Okviri od lijepljenog drveta⁴⁾

¹⁾ glatki bijeli folija koji imitira obojenu površinu

²⁾ korištenje odbojnika sprječava korištenje brtve za ispuštanje i rekuperativnog prečaca i obratno

³⁾ poseban sloj **AntiFinger** koji ograničava zaprljanja i tragove prstiju

⁴⁾ vertikalne letvice i letvice od slojevito lijepljenog drva obložene HDF i MDF pločama dostupne uz nadoplatu za dekore BIJELI PREMIUM, HRAST NATUR PREMIUM, JASEN GRAFIT PREMIUM, JAVOR SIVI PREMIUM, HRAST ST CPL

⁵⁾ samo za vratna krila bez preklopa



BERBERYS

UNUTARNJA VRATA STILE S OKOMITIM LAJSNAMA STILE FALCA I NEFALCA



BERBERYS 1, dekor ORZECH PREMIUM, kvaka CUBE četkani krom mat



BERBERYS 1



BERBERYS 2



BERBERYS 3



BERBERYS 4



BERBERYS 5



BERBERYS 6



BERBERYS 7



BERBERYS 8

BERBERYS 1 u furniru ORZECH PREMIUM s kvakom CUBE četkani krom mat



GREKO

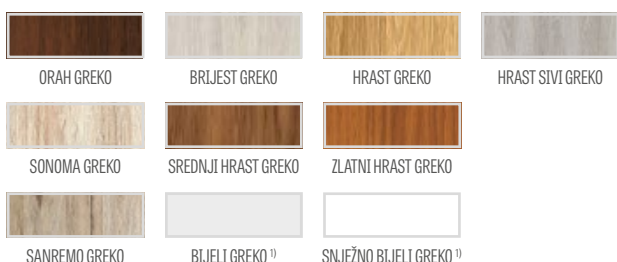

PREMIUM

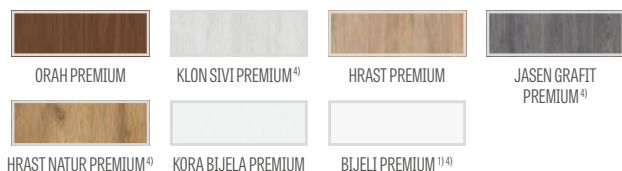

CPL



Okviri od lijepljenog drveta 4)

KONSTRUKCIJA

- vratno krilo s falcom ili bez falca izrađeno u STILE tehnologiji
- okomite i vodoravne šine od MDF-a obložene furnirom GREKO, PREMIUM, ST CPL ili ST CPL sa slojem AntiFinger
- okomite letvice i stupovi od slojevito lijepljenog drva obloženog daskama HDF i MDF⁴⁾
- paneli od HDF ploča debljine 4 mm presvućeni furnirom GREKO, CPL ili PREMIUM
- umeci od četkanog aluminijsa
- izborne ploče koje produžuju dovratnik vrata kao i krunu i pilastre uz nadoplatu str. 147-149
- mogućnost skraćivanja krila u svojoj režiji detalji str. 145

OKOVI

- tri srebrne šarke s 2 igle podesive u vodoravnoj ravni u uklesanom krilu vrata
- tri šarke skrivene u vratnom krilu bez utora u srebrnoj boji (opcija u crnoj boji uz nadoplatu); šarke se isporučuju i cijene uz dovratnik
- brava sa zasunom i zasunom u krilu vrata i magnetna brava (po izboru brava sa zasunom i zasunom) u krilu vrata bez zasuna za ključ, cilindričnu bravu, štednu bravu ili sa srebrnom blokadom; opcija crna ili zlatna magnetna brava uz nadoplatu

OSTAKLJENJE

- matirano ili prozirno kaljeno staklo od 4 mm kao standard i VSG 221 laminirano staklo uz nadoplatu matirano staklo ili crno sigurno, obostrano glatko
- mogućnost promjene strane ostakljenja u REVERSE (AVERSE standardno ostakljenje)

DOSTUPNE VARIJANTE (str. 150-161)

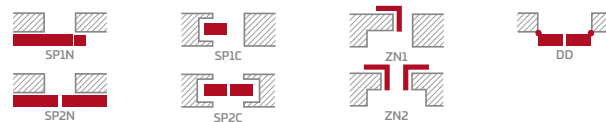

DOSTUPNE ŠIRINE KRILA



DADOPLATE

tvornički bušenje rupa za kvake (tzv. split) naručeno u kompletu s krilom

rekuperacijski prečac (str. 145) ili ventilacijski utor

plastični tuljci nalik drvu (4 kom.)

okrugle i četvrtaste metalne čahure (4 kom.); završni sloj: brušeni nikal, patina, bijela i crna

ventilacijska rešetka (samo za širine krila vrata: 80, 90, 100)

falcirano i nefalcirano vratno krilo "100"

laminirano staklo VSG 221 sigurnosno staklo, obostrano glatko mliječno ili crno

metalni poklopci za šarke u falciranom krilu vrata (boja: brušeni nikal, patina, sjajni krom, sjajni mesing, bijela i crna)

padajuća brtva²⁾

zamjena sa crnom ili zlatnom magnetnom bravom za krila vrata bez utora

magnetski limiter (odbojnik)²⁾
(dostupno u šest boja str. 145)

okomite šine od lijepljenog drva⁴⁾

¹⁾ glatki bijeli folija koji imitira obojenu površinu

²⁾ korištenje odbojnika sprječava korištenje brtve za ispuštanje i rekuperativnog prečaca i obratno

³⁾ poseban sloj **AntiFinger** koji ograničava zaprljanja i tragove prstiju

⁴⁾ vertikalne letvice i letvice od slojevito lijepljenog drva obložene HDF i MDF pločama dostupne uz nadoplatu za dekore BIJELI PREMIUM, HRAST NATUR PREMIUM, JASEN GRAFIT PREMIUM, JAVOR SIVI PREMIUM, HRAST ST CPL

⁵⁾ samo za vratna krila bez preklopa



FLOKS

UNUTARNJA VRATA STILE S OKOMITIM LAJSNAMA STILE FALCA I NEFALCA



FLOKS 8, dekor DAJB ST CPL, kvaka CUBE četkani krom mat



FLOKS 1



FLOKS 2



FLOKS 3



FLOKS 4



FLOKS 5



FLOKS 6



FLOKS 7



FLOKS 8

FLOKS1 u furniru DAB ST CPL s svakom CUBE četkanom krom mat



KONSTRUKCIJA

- vratno krilo s falcom ili bez falca izrađeno u STILE tehnologiji
- okomite i vodoravne šine od MDF-a obložene furnirom GREKO, PREMIUM, ST CPL ili ST CPL sa slojem AntiFinger
- okomite letvice i stupovi od slojevito lijepljenog drva obloženog daskama HDF i MDF⁴⁾
- paneli od HDF ploča debljine 4 mm presvučeni furnirom GREKO, CPL ili PREMIUM
- umeci od četkanog aluminija
- izborne ploče koje produžuju dovratnik vrata kao i krunu i pilastre uz nadoplatu str. 147-149
- mogućnost skraćivanja krila u svojoj režiji detalji str. 145

OKOVI

- tri srebrne šarke s 2 igle podesive u vodoravnoj ravni u uklesanom krilu vrata
- tri šarke skrivene u vratnom krilu bez utora u srebrnoj boji (opcija u crnoj boji uz nadoplatu); šarke se isporučuju i cijene uz dovratnik
- brava sa zasunom i zasunom u krilu vrata i magnetna brava (po izboru brava sa zasunom i zasunom) u krilu vrata bez zasuna za ključ, cilindričnu bravu, štednu bravu ili sa srebrnom blokadom; opcija crna ili zlatna magnetna brava uz nadoplatu

OSTAKLJENJE

- matirano ili prozirno kaljeno staklo od 4 mm kao standard i VSG 221 laminirano staklo uz nadoplatu matirano staklo ili crno sigurno, obostrano glatko
- mogućnost promjene strane ostakljenja u REVERSE (AVERSE standardno ostakljenje)

DOSTUPNE VARIJANTE (str. 150-161)

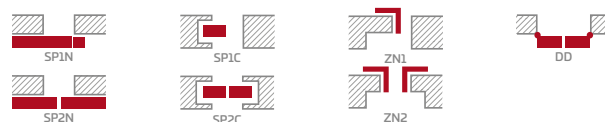

DOSTUPNE ŠIRINE KRILA

60 70 80N⁵⁾ 80 90 100

DADOPLATE

tvornički bušenje rupa za kvake (tzv. split) naručeno u kompletu s krilom

rekuperacijski prečac (str. 145) ili ventilacijski utor

plastični tuljci nalik drvu (4 kom.)

okrugle i četvrtaste metalne čahure (4 kom.); završni sloj: brušeni nikal, patina, bijela i crna

ventilacijska rešetka (samo za širine krila vrata: 80, 90, 100)

falcirano i nefalcirano vratno krilo "100"

laminirano staklo VSG 221 sigurnosno staklo, obostrano glatko mliječno ili crno

metalni poklopci za šarke u falciranom krilu vrata (boja: brušeni nikal, patina, sjajni krom, sjajni mesing, bijela i crna)

padajuća brtva²⁾

zamjena sa crnom ili zlatnom magnetnom bravom za krila vrata bez utora

magnetski limiter (odbojnik)²⁾
(dostupno u šest boja str. 145)

okomite šine od lijepljenog drva⁴⁾



Okviri od lijepljenog drveta⁴⁾

¹⁾ glatki bijeli folija koji imitira obojenu površinu

²⁾ korištenje odbojnika sprječava korištenje brtve za ispuštanje i rekuperativnog prečaca i obratno

³⁾ poseban sloj **AntiFinger** koji ograničava zaprljanja i tragove prstiju

⁴⁾ vertikalne letvice i letvice od slojevito lijepljenog drva obložene HDF i MDF pločama dostupne uz nadoplatu za dekore BIJELE PREMIUM, HRAS NATUR PREMIUM, JASEN GRAFIT PREMIUM, JAVOR SIVI PREMIUM, HRAS ST CPL

⁵⁾ samo za vratna krila bez preklopa



KROKUS

UNUTARNJA VRATA STILE S OKOMITIM LAJSNAMA STILE FALCA I NEFALCA



KROKUS 1, dekor CRNI ST CPL, kvaka CUBE PREMIUM četkani krom mat



KROKUS 1



KROKUS 2



KROKUS 3



KROKUS 4



KROKUS 5



KROKUS 6

KROKUS 4 u furniru CRNI ST CPL s kvakom CUBE PREMIUM četkani krom mat

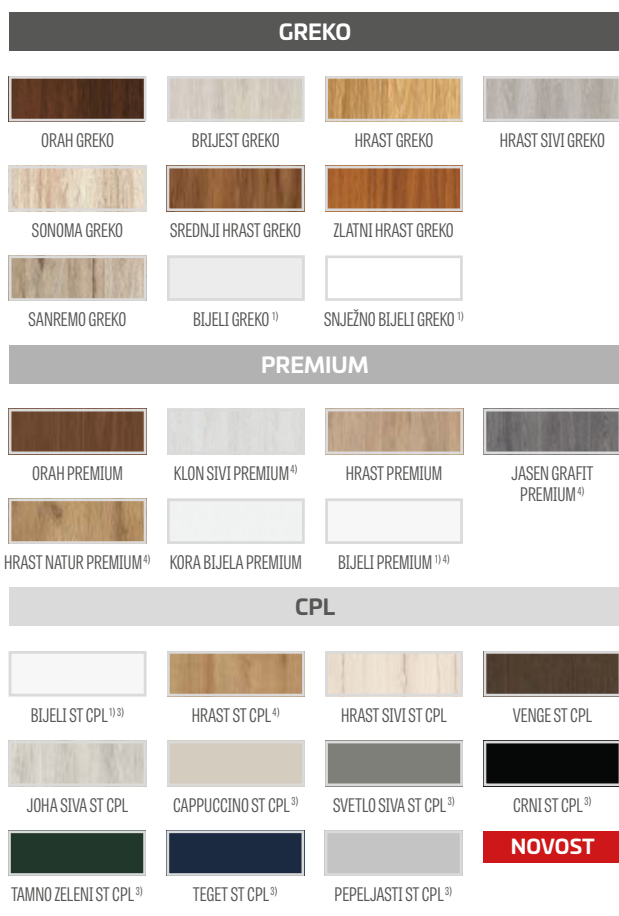

Okviri od lijepljenog drveta 4)

KONSTRUKCIJA

- vratno krilo s falcom ili bez falca izrađeno u STILE tehnologiji
- okomite i vodoravne šine od MDF-a obložene furnirom GREKO, PREMIUM, ST CPL ili ST CPL sa slojem AntiFinger
- okomite letvice i stupovi od slojevito lijepljenog drva obloženog daskama HDF i MDF⁴⁾
- paneli od HDF ploča debljine 4 mm presvučeni furnirom GREKO, CPL ili PREMIUM
- umeci od četkanog aluminija
- izborne ploče koje produžuju dovratnik vrata kao i krunu i pilastre uz nadoplatu str. 147-149
- mogućnost skraćivanja krila u svojoj režiji detalji str. 145

OKOVI

- tri srebrne šarke s 2 igle podesive u vodoravnoj ravni u uklesanom krilu vrata
- tri šarke skrivene u vratnom krilu bez utora u srebrnoj boji (opcija u crnoj boji uz nadoplatu); šarke se isporučuju i cijene uz dovratnik
- brava sa zasunom i zasunom u krilu vrata i magnetna brava (po izboru brava sa zasunom i zasunom) u krilu vrata bez zasuna za ključ, cilindričnu bravu, štednu bravu ili sa srebrnom blokadom; opcija crna ili zlatna magnetna brava uz nadoplatu

OSTAKLJENJE

- matirano ili prozirno kaljeno staklo od 4 mm kao standard i VSG 221 laminirano staklo uz nadoplatu matirano staklo ili crno sigurno, obostrano glatko
- mogućnost promjene strane ostakljenja u REVERSE (AVERSE standardno ostakljenje)

DOSTUPNE VARIJANTE (str. 150-161)

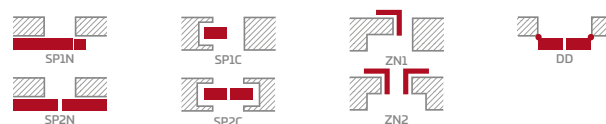

DOSTUPNE ŠIRINE KRILA

60 70 80N⁵⁾ 80 90 100

DADOPLATE

tvornički bušenje rupa za kvake (tzv. split) naručeno u kompletu s krilom

rekuperacijski prečac (str. 145) ili ventilacijski utor

plastični tuljci nalik drvu (4 kom.)

okrugle i četvrtaste metalne čahure (4 kom.); završni sloj: brušeni nikal, patina, bijela i crna

ventilacijska rešetka (samo za širine krila vrata: 80, 90, 100)

falcirano i nefalcirano vratno krilo "100"

laminirano staklo VSG 221 sigurnosno staklo, obostrano glatko mliječno ili crno

metalni poklopci za šarke u falciranom krilu vrata (boja: brušeni nikal, patina, sjajni krom, sjajni mesing, bijela i crna)

padajuća brtva²⁾

zamjena sa crnom ili zlatnom magnetnom bravom za krila vrata bez utora

magnetski limiter (odbojnik)²⁾
(dostupno u šest boja str. 145)

okomite šine od lijepljenog drveta⁴⁾

¹⁾ glatki bijeli folija koji imitira obojenu površinu

²⁾ korištenje odbojnika sprječava korištenje brtve za ispuštanje i rekuperativnog prečaca i obratno

³⁾ poseban sloj **AntiFinger** koji ograničava zaprljanja i tragove prstiju

⁴⁾ vertikalne letvice i letvice od slojevito lijepljenog drva obložene HDF i MDF pločama dostupne uz nadoplatu za dekore BIJELI PREMIUM, HRAST NATUR PREMIUM, JASEN GRAFIT PREMIUM, JAVOR SIVI PREMIUM, HRAST ST CPL

⁵⁾ samo za vratna krila bez preklopa



KAMELIA

UNUTARNJA VRATA STILE S OKOMITIM LAJSNAMA STILE FALCA I NEFALCA



KAMELIA 1, dekor JASEN GRAFIT PREMIUM, kvaka CUBE krom četkani mat



KAMELIA 1



KAMELIA 2



KAMELIA 3



KAMELIA 4



KAMELIA 5



KAMELIA 6



KAMELIA 7



KAMELIA 8

KAMELIA 1 u furniru JASEN GRAFIT PREMIUM sa kavkom CUBE četkani krom mat



GREKO

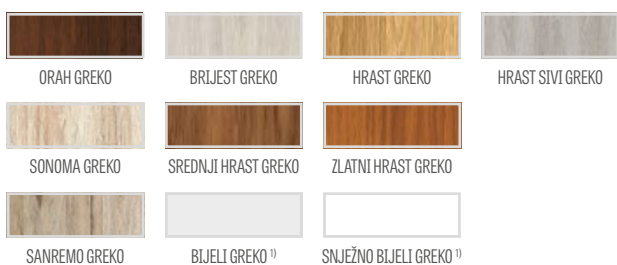

PREMIUM

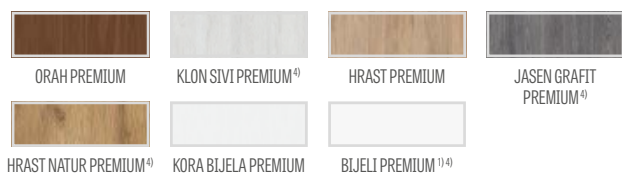

CPL



Okviri od lijepljenog drveta 4)

KONSTRUKCIJA

- vratno krilo s falcom ili bez falca izrađeno u STILE tehnologiji
- okomite i vodoravne šine od MDF-a obložene furnirom GREKO, PREMIUM, ST CPL ili ST CPL sa slojem AntiFinger
- okomite letvice i stupovi od slojevito lijepljenog drva obloženog daskama HDF i MDF 4)
- paneli od HDF ploča debljine 4 mm presvučeni furnirom GREKO, CPL ili PREMIUM
- izborne ploče koje produžuju dovratnik vrata kao i krunu i pilastre uz nadoplatu str. 147-149
- mogućnost skraćivanja krila u svojoj režiji detalji str. 145

OKOVI

- tri srebrne šarke s 2 igle podesive u vodoravnoj ravnini u uklesanom krilu vrata
- tri šarke skrivene u vratnom krilu bez utora u srebrnoj boji (opcija u crnoj boji uz nadoplatu); šarke se isporučuju i cijene uz dovratnik
- brava sa zasunom i zasunom u krilu vrata i magnetna brava (po izboru brava sa zasunom i zasunom) u krilu vrata bez zasuna za ključ, cilindričnu bravu, štednu bravu ili sa srebrnom blokadom; opcija crna ili zlatna magnetna brava uz nadoplatu

OSTAKLJENJE

- matirano ili prozirno kaljeno staklo od 4 mm kao standard i VSG 221 laminirano staklo uz nadoplatu matirano staklo ili crno sigurno, obostrano glatko
- mogućnost promjene strane ostakljenja u REVERSE (AVERSE standardno ostakljenje)

DOSTUPNE VARIJANTE (str. 150-161)

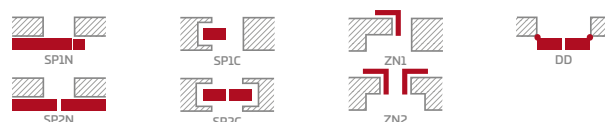

DOSTUPNE ŠIRINE KRILA

60 70 80N 5) 80 90 100

DADOPLATE

tvornički bušenje rupa za kvake (tzv. split) naručeno u kompletu s krilom

rekuperacijski prečac (str. 145) ili ventilacijski utor

plastični tuljci nalik drvu (4 kom.)

okrugle i četvrtaste metalne čahure (4 kom.); završni sloj: brušeni nikal, patina, bijela i crna

ventilacijska rešetka (samo za širine krila vrata: 80, 90, 100)

falcirano i nefalcirano vratno krilo "100"

laminirano staklo VSG 221 sigurnosno staklo, obostrano glatko mliječno ili crno

metalni poklopci za šarke u falciranom krilu vrata (boja: brušeni nikal, patina, sjajni krom, sjajni mesing, bijela i crna)

padajuća brtva 2)

zamjena sa crnom ili zlatnom magnetnom bravom za krila vrata bez utora

magnetski limiter (odbojnik) 2)
(dostupno u šest boja str. 145)

okomite šine od lijepljenog drva 4)

1) glatki bijeli folija koji imitira obojenu površinu

2) korištenje odbojnika sprječava korištenje brtve za ispuštanje i rekuperativnog prečaca i obratno

3) poseban sloj **AntiFinger** koji ograničava zaprljanja i tragove prstiju

4) vertikalne letvice i letvice od slojevito lijepljenog drva obložene HDF i MDF pločama dostupne uz nadoplatu za dekore BIJELI PREMIUM, HRAST NATUR PREMIUM, JASEN GRAFIT PREMIUM, JAVOR SIVI PREMIUM, HRAST ST CPL

5) samo za vratna krila bez preklopa



PETUNIA

UNUTARNJA VRATA STILE S OKOMITIM LAJSNAMA STILE FALCA I NEFALCA

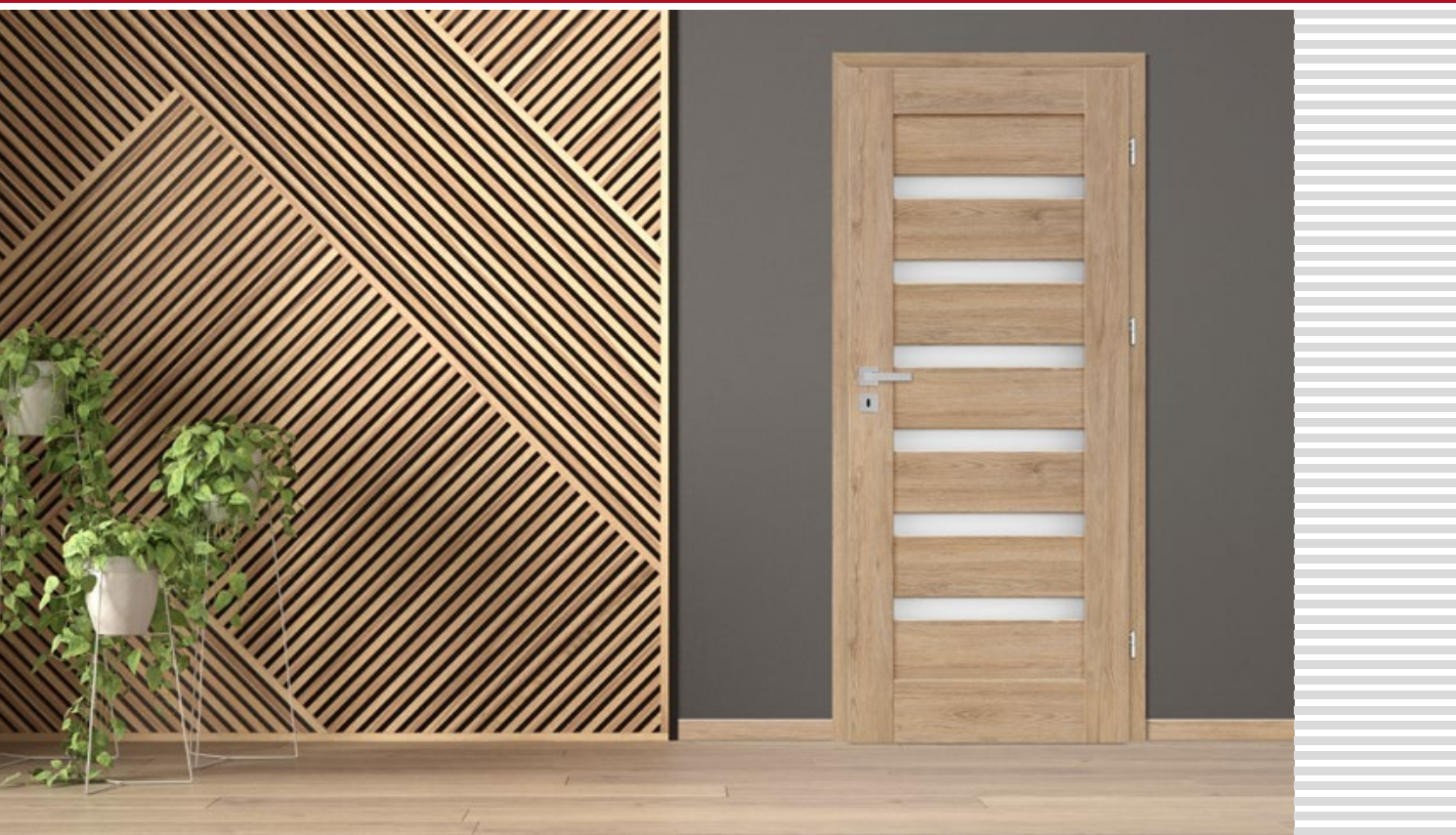

PETUNIA 1, dekor DAŽ PREMIUM, kvaka TOPAZ inox



PETUNIA 1



PETUNIA 2



PETUNIA 3



PETUNIA 4



PETUNIA 5



PETUNIA 6



PETUNIA 7



PETUNIA 8

PETUNIA 1 u furniru HRAST PREMIUM s kvakom TOPAZ inox



GREKO

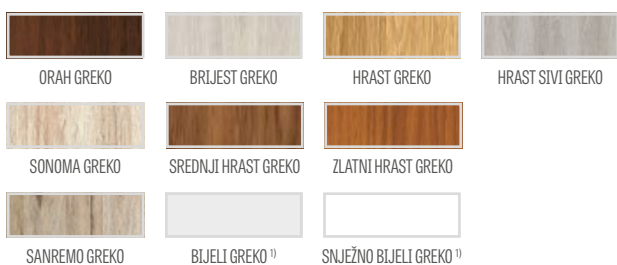

PREMIUM

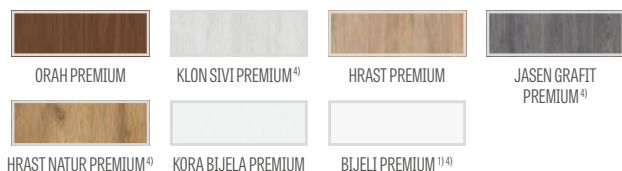

CPL



NOVOST



Okviri od lijepljenog drveta 4)

KONSTRUKCIJA

- vratno krilo s falcom ili bez falca izrađeno u STILE tehnologiji
- okomite i vodoravne šine od MDF-a obložene furnirom GREKO, PREMIUM, ST CPL ili ST CPL sa slojem AntiFinger
- okomite letvice i stupovi od slojevito lijepljenog drva obloženog daskama HDF i MDF 4)
- paneli od HDF ploča debljine 4 mm presvučeni furnirom GREKO, CPL ili PREMIUM
- izborne ploče koje produžuju dovratnik vrata kao i krunu i pilastre uz nadoplatu str. 147-149
- mogućnost skraćivanja krila u svojoj režiji detalji str. 145

OKOVI

- tri srebrne šarke s 2 igle podesive u vodoravnoj ravni u uklesanom krilu vrata
- tri šarke skrivene u vratnom krilu bez utora u srebrnoj boji (opcija u crnoj boji uz nadoplatu); šarke se isporučuju i cijene uz dovratnik
- brava sa zasunom i zasunom u krilu vrata i magnetna brava (po izboru brava sa zasunom i zasunom) u krilu vrata bez zasuna za ključ, cilindričnu bravu, štednu bravu ili sa srebrnom blokadom; opcija crna ili zlatna magnetna brava uz nadoplatu

OSTAKLJENJE

- matirano ili prozirno kaljeno staklo od 4 mm kao standard i VSG 221 laminirano staklo uz nadoplatu matirano staklo ili crno sigurno, obostrano glatko
- mogućnost promjene strane ostakljenja u REVERSE (AVERSE standardno ostakljenje)

DOSTUPNE VARIJANTE (str. 150-161)

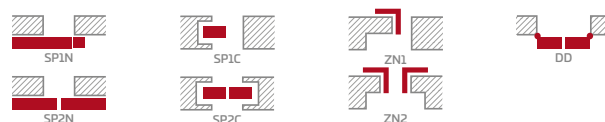

DOSTUPNE ŠIRINE KRILA

60 70 80N 5) 80 90 100

DADOPLATE

tvornički bušenje rupa za kvake (tzv. split) naručeno u kompletu s krilom

rekuperacijski prečac (str. 145) ili ventilacijski utor

plastični tuljci nalik drvu (4 kom.)

okrugle i četvrtaste metalne čahure (4 kom.); završni sloj: brušeni nikal, patina, bijela i crna

ventilacijska rešetka (samo za širine krila vrata: 80, 90, 100)

falcirano i nefalcirano vratno krilo "100"

laminirano staklo VSG 221 sigurnosno staklo, obostrano glatko mliječno ili crno

metalni poklopci za šarke u falciranom krilu vrata (boja: brušeni nikal, patina, sjajni krom, sjajni mesing, bijela i crna)

padajuća brtva 2)

zamjena sa crnom ili zlatnom magnetnom bravom za krila vrata bez utora

magnetski limiter (odbojnik) 2)
(dostupno u šest boja str. 145)

okomite šine od lijepljenog drva 4)

1) glatki bijeli folija koji imitira obojenu površinu

2) korištenje odbojnika sprječava korištenje brtve za ispuštanje i rekuperativnog prečaca i obratno

3) poseban sloj **AntiFinger** koji ograničava zaprljanja i tragove prstiju

4) vertikalne letvice i letvice od slojevito lijepljenog drva obložene HDF i MDF pločama dostupne uz nadoplatu za dekore BIJELI PREMIUM, HRAST NATUR PREMIUM, JASEN GRAFIT PREMIUM, JAVOR SIVI PREMIUM, HRAST ST CPL

5) samo za vratna krila bez preklopa



AZALIA

UNUTARNJA VRATA STILE S OKOMITIM LAJSNAMA STILE FALCA I NEFALCA



AZALIA 1, dekor HRAST SIVI GREKO, kvaka CUBE crni mat



AZALIA 1



AZALIA 2



AZALIA 3



AZALIA 4



AZALIA 5



AZALIA 6

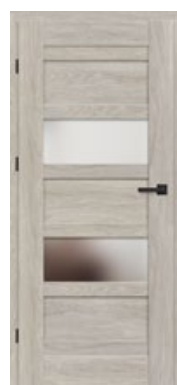

AZALIA 7



AZALIA 8

AZALIA 6, dekor HRASST SIVI GREKO, s kvakom CUBE crnimat



GREKO

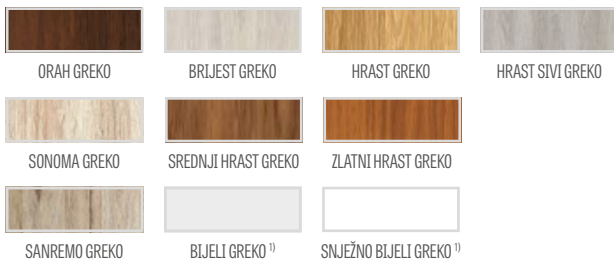

PREMIUM

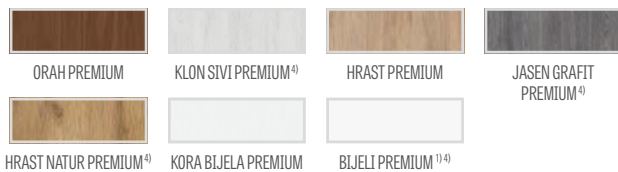

CPL



Okviri od lijepljenog drveta 4)

KONSTRUKCIJA

- vratno krilo s falcom ili bez falca izrađeno u STILE tehnologiji
- okomite i vodoravne šine od MDF-a obložene furnirom GREKO, PREMIUM, ST CPL ili ST CPL sa slojem AntiFinger
- okomite letvice i stupovi od slojevito lijepljenog drva obloženog daskama HDF i MDF 4)
- paneli od HDF ploča debljine 4 mm presvučeni furnirom GREKO, CPL ili PREMIUM
- izborne ploče koje produžuju dovratnik vrata kao i krunu i pilastre uz nadoplatu str. 147-149
- mogućnost skraćivanja krila u svojoj režiji detalji str. 145

OKOVI

- tri srebrne šarke s 2 igle podesive u vodoravnoj ravni u uklesanom krilu vrata
- tri šarke skrivene u vratnom krilu bez utora u srebrnoj boji (opcija u crnoj boji uz nadoplatu); šarke se isporučuju i cijene uz dovratnik
- brava sa zasunom i zasunom u krilu vrata i magnetna brava (po izboru brava sa zasunom i zasunom) u krilu vrata bez zasuna za ključ, cilindričnu bravu, štednu bravu ili sa srebrnom blokadom; opcija crna ili zlatna magnetna brava uz nadoplatu

OSTAKLJENJE

- matirano ili prozirno kaljeno staklo od 4 mm kao standard i VSG 221 laminirano staklo uz nadoplatu matirano staklo ili crno sigurno, obostrano glatko
- mogućnost promjene strane ostakljenja u REVERSE (AVERSE standardno ostakljenje)

DOSTUPNE VARIJANTE (str. 150-161)

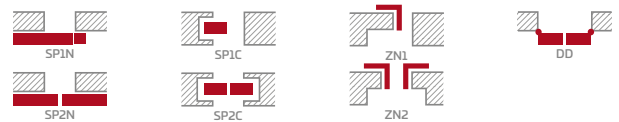

DOSTUPNE ŠIRINE KRILA

60 70 80N 5) 80 90 100

DADOPLATE

tvornički bušenje rupa za kvake (tzv. split) naručeno u kompletu s krilom

rekuperacijski prečac (str. 145) ili ventilacijski utor

plastični tuljci nalik drvu (4 kom.)

okrugle i četvrtaste metalne čahure (4 kom.); završni sloj: brušeni nikal, patina, bijela i crna

ventilacijska rešetka (samo za širine krila vrata: 80, 90, 100)

falcirano i nefalcirano vratno krilo "100"

laminirano staklo VSG 221 sigurnosno staklo, obostrano glatko mliječno ili crno

metalni poklopci za šarke u falciranom krilu vrata (boja: brušeni nikal, patina, sjajni krom, sjajni mesing, bijela i crna)

padajuća brtva 2)

zamjena sa crnom ili zlatnom magnetnom bravom za krila vrata bez utora

magnetski limiter (odbojnik) 2)
(dostupno u šest boja str. 145)

okomite šine od lijepljenog drveta 4)

1) glatki bijeli folija koji imitira obojenu površinu

2) korištenje odbojnika sprječava korištenje brtve za ispuštanje i rekuperativnog prečaca i obratno

3) poseban sloj **AntiFinger** koji ograničava zaprljanja i tragove prstiju

4) vertikalne letvice i letvice od slojevito lijepljenog drva obložene HDF i MDF pločama dostupne uz nadoplatu za dekore BIJELI PREMIUM, HRASST NATUR PREMIUM, JASEN GRAFIT PREMIUM, JAVOR SIVI PREMIUM, HRASST ST CPL

5) samo za vratna krila bez preklopa



HIACYNT

UNUTARNJA VRATA STILE S OKOMITIM LAJSNAMA STILE FALCA I NEFALCA

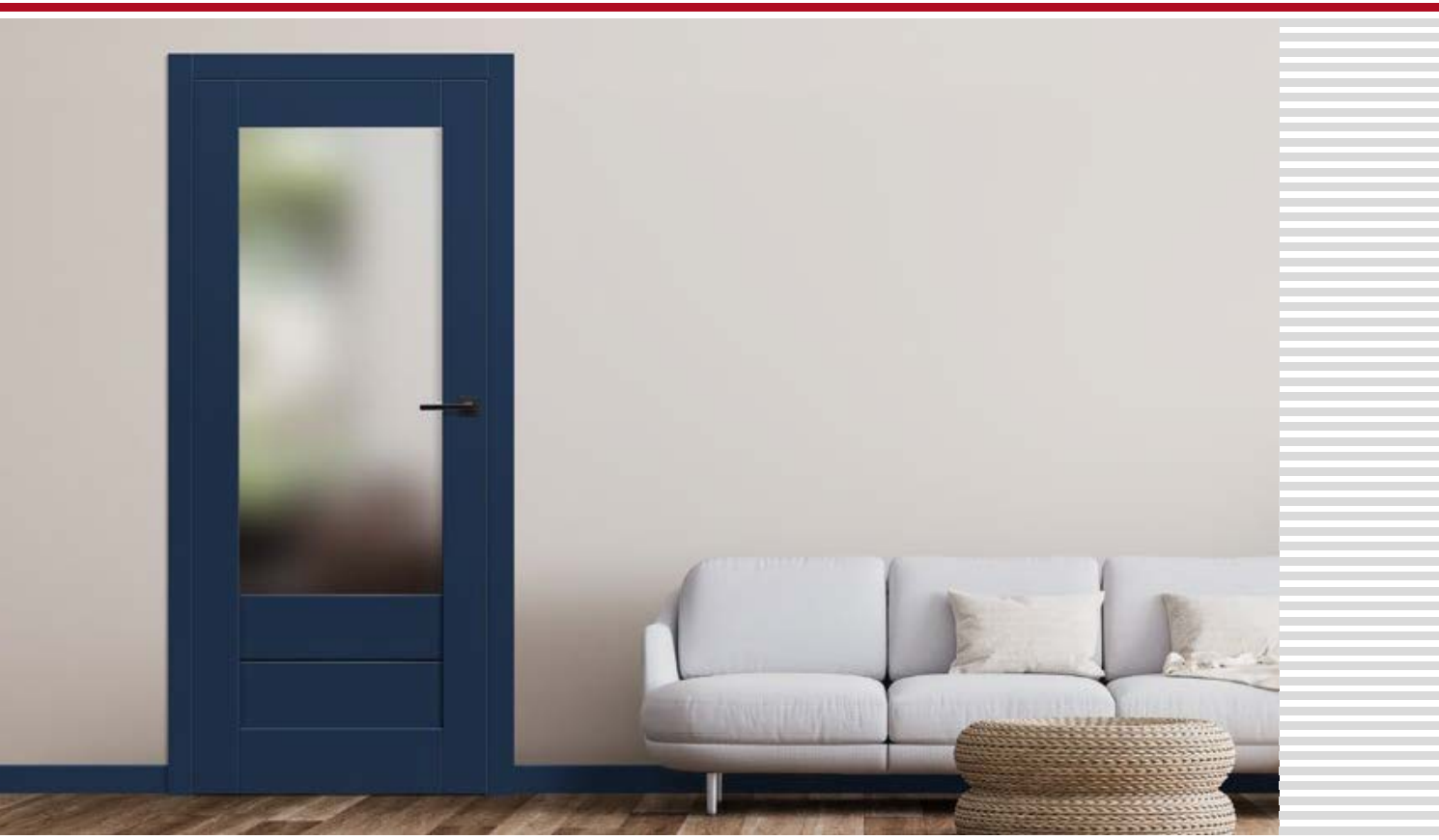

KROKUS 6, dekor TEGET ST CPL, kvaka CUBE PREMIUM četkani krom mat



HIACYNT 1



HIACYNT 2



HIACYNT 3



HIACYNT 4



HIACYNT 5



HIACYNT 6



HIACYNT 7



HIACYNT 8

HIACYNT 1 u furniru TEGET ST CPL s kvakom QUANTA FIT crni mat



GREKO

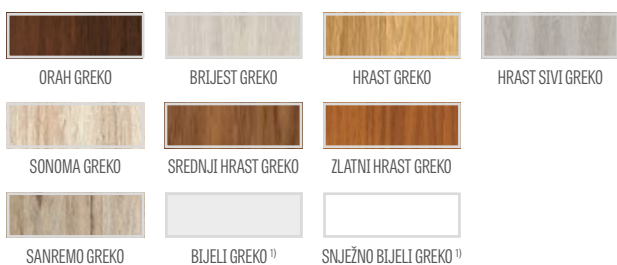

PREMIUM

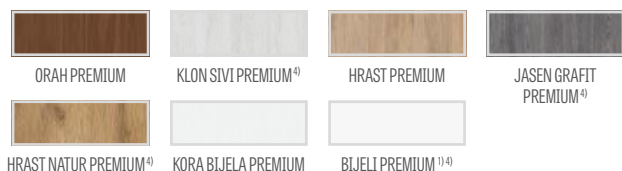

CPL



Okviri od lijepjenog drveta ⁴⁾

KONSTRUKCIJA

- vratno krilo s falcom ili bez falca izrađeno u STILE tehnologiji
- okomite i vodoravne šine od MDF-a obložene furnirom GREKO, PREMIUM, ST CPL ili ST CPL sa slojem AntiFinger
- okomite letvice i stupovi od slojevito lijepjenog drva obloženog daskama HDF i MDF ⁴⁾
- paneli od HDF ploča debljine 22 mm presvučeni furnirom GREKO, CPL ili PREMIUM
- izborne ploče koje produžuju dovratnik vrata kao i krunu i pilastre uz nadoplatu str. 147-149
- mogućnost skraćivanja krila u svojoj režiji detalji str. 145

OKOVI

- tri srebrne šarke s 2 igle podesive u vodoravnoj ravni u uklesanom krilu vrata
- tri šarke skrivene u vratnom krilu bez utora u srebrnoj boji (opcija u crnoj boji uz nadoplatu); šarke se isporučuju i cijene uz dovratnik
- brava sa zasunom i zasunom u krilu vrata i magnetna brava (po izboru brava sa zasunom i zasunom) u krilu vrata bez zasuna za ključ, cilindričnu bravu, štednu bravu ili sa srebrnom blokadom; opcija crna ili zlatna magnetna brava uz nadoplatu

OSTAKLJENJE

- matirano ili prozirno kaljeno staklo od 4 mm kao standard i VSG 221 laminirano staklo uz nadoplatu matirano staklo ili crno sigurno, obostrano glatko
- mogućnost promjene strane ostakljenja u REVERSE (AVERSE standardno ostakljenje)

DOSTUPNE VARIJANTE (str. 150-161)

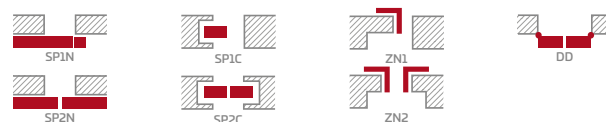

DOSTUPNE ŠIRINE KRILA



DADOPLATE

tvornički bušenje rupa za kvake (tzv. split) naručeno u kompletu s krilom

rekuperacijski prečac (str. 145) ili ventilacijski utor

plastični tuljci nalik drvu (4 kom.)

okrugle i četvrtaste metalne čahure (4 kom.); završni sloj: brušeni nikal, patina, bijela i crna

ventilacijska rešetka (samo za širine krila vrata: 80, 90, 100)

falcirano i nefalcirano vratno krilo "100"

laminirano staklo VSG 221 sigurnosno staklo, obostrano glatko mliječno ili crno

metalni poklopci za šarke u falciranom krilu vrata ;(boja: brušeni nikal, patina, sjajni krom, sjajni mesing, bijela i crna)

padajuća brtva ²⁾

zamjena sa crnom ili zlatnom magnetnom bravom za krila vrata bez utora

magnetski limiter (odbojnik) ²⁾
(dostupno u šest boja str. 145)

okomite šine od lijepjenog drveta ⁴⁾

¹⁾ glatki bijeli folija koji imitira obojenu površinu

²⁾ korištenje odbojnika sprječava korištenje brtve za ispuštanje i rekuperativnog prečaca i obratno

³⁾ poseban sloj **AntiFinger** koji ograničava zaprljanja i tragove prstiju

⁴⁾ vertikalne letvice i letvice od slojevito lijepjenog drva obložene HDF i MDF pločama dostupne uz nadoplatu za dekore BIJELI PREMIUM, HRAST NATUR PREMIUM, JASEN GRAFIT PREMIUM, JAVOR SIVI PREMIUM, HRAST ST CPL

⁵⁾ samo za vratna krila bez preklopa



FRAGI

UNUTARNJA VRATA STILE S OKOMITIM LAJSNAMA BEZ FALCA



FRAGI 5, dekor CRNI ST CPL, kvaka CUBE PREMIUM četkani krom mat



FRAGI 1



FRAGI 4
DECORMAT

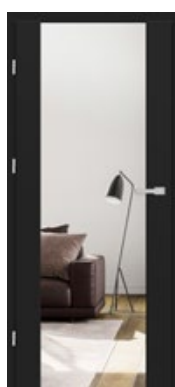

FRAGI 5
PROVIDNA



FRAGI 7
DECORMAT GRAFIT



FRAGI 9



FRAGI 10



FRAGI 15
VSG/ESG miječno



FRAGI 16
VSG/ESG crno

FRAGI 4 u furniru CRNI ST CPL s kvakom CUBE PREMIUM krom četkani mat



KONSTRUKCIJA

- falcirano vratno krilo izrađeno u STILE tehnologiji
- okomite i vodoravne šine od MDF-a obložene furnirom GREKO, PREMIUM, ST CPL ili ST CPL sa slojem AntiFinger
- okomite letvice i stupovi od slojevito lijepjenog drva obloženog daskama HDF i MDF³⁾
- izborne ploče koje produžuju dovratnik vrata kao i krunu i pilastre uz nadoplatu str. 147-149

OKOVI

- tri srebrne šarke s 2 igle podesive u vodoravnoj ravni u uklesanom krilu vrata
- brava na zasun i zasun na ključ, patentna cilindrična brava, ekonomična brava ili brava

OSTAKLJENJE

- 8 mm kaljeno staklo ili VSG/ESG 441 kaljeno i lijepjeno staklo, mliječno staklo ili crno sigurnosno staklo, glatko s obje strane (modeli Fragi 15 i Fragi 16)
- mogućnost promjene strane ostakljenja u REVERSE (AVERSE standardno ostakljenje)

DOSTUPNE VARIJANTE (str. 159-161)



DOSTUPNE ŠIRINE KRILA

60 70 80 90

GREKO

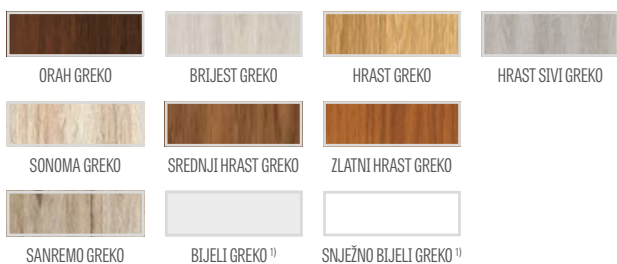

PREMIUM

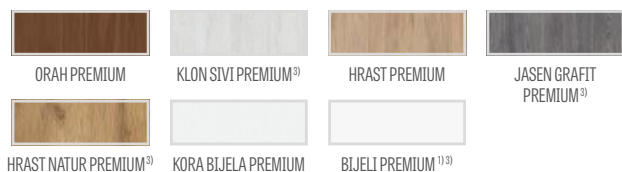

CPL

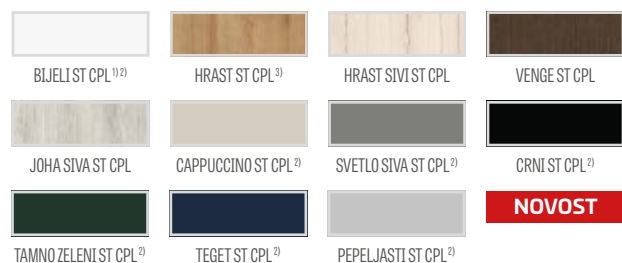

Okviri od lijepjenog drveta³⁾

DADOPLATE

tvornički bušenje rupa za kvake (tzv. split) naručeno u kompletu s krilom

ventilacijsko rezanje

metalni poklopci za šarke u falciranom krilu vrata
(boja: brušeni nikal, patina, sjajni krom, sjajni mesing, bijela i crna)

magnetski limiter (odbojnik) (dostupan u šest boja str. 145)

okomite šine od lijepjenog drva³⁾

Napomene:

Predstavljena grafika vrata odnosi se samo na širinu krila 80. U ostalim širinama kod modela FRAGI 1 postoje male razlike u omjerima grafike. Detaljne informacije i fotografije možete pronaći na našoj web stranici www.erkado.pl

STANDARDNO OSTAKLJENJE „AWERS“

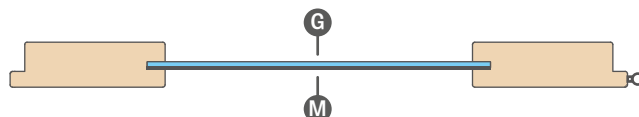

OSTAKLJENJE PO NARUDŽBI „AWERS“

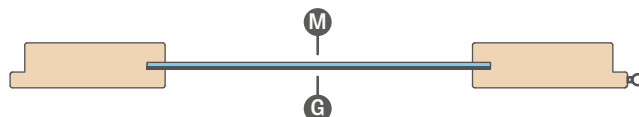

G glatka strana; **M** matirana strana s dekorom

¹⁾ glatki bijeli folija koji imitira obojenu površinu

²⁾ poseban sloj AntiFinger koji ograničava zaprljanja i tragove prstiju

³⁾ vertikalne letvice i letvice od slojevito lijepjenog drva obložene HDF i MDF pločama dostupne uz nadoplatu za dekore BIJELI PREMIUM, HRAST NATUR PREMIUM, JASEN GRAFIT PREMIUM, JAVOR SIVI PREMIUM, HRAST ST CPL



STAKLENA VRATA GRAF

STAKLENO UNUTARNJE KRILO VRATA



GRAF 8 DECORMAT

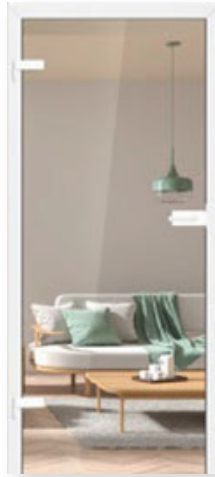

GRAF 9 PROVIDNO



GRAF 11 DECORMAT GRAFIT

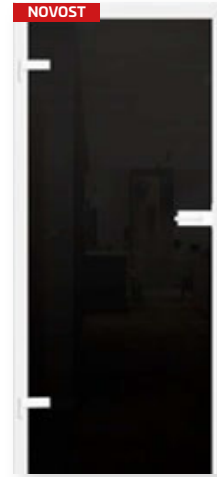

GRAF 65 VSG/ESG crni neprovidni



GRAF 32

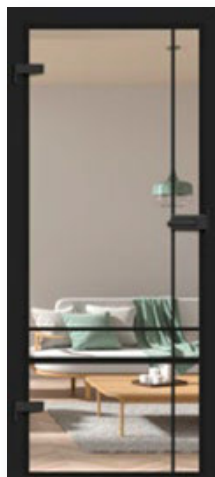

GRAF 33



GRAF 35

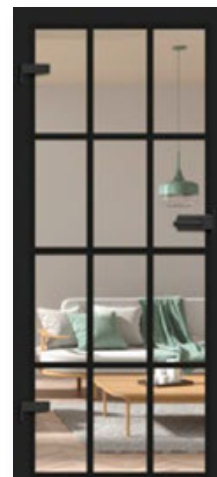

GRAF 36

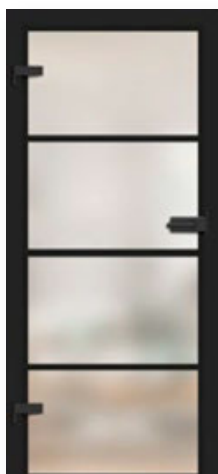

GRAF 38

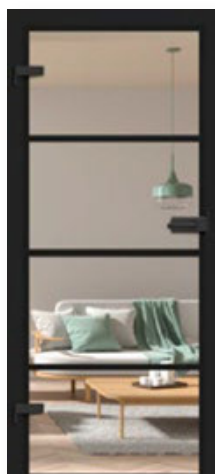

GRAF 39

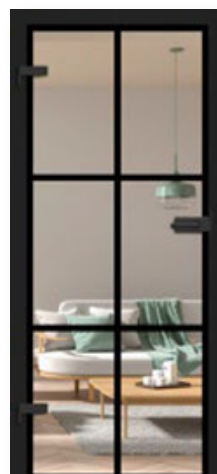

GRAF 61



GRAF 62

ILUSTRACIJA PROZIRNOSTI STAKLA na stranici 146

GRAF 368 mm kaljeno staklo s crnom aplikacijom, dovratnik vrata u CRNO ST CPL furniru



KONSTRUKCIJA

- 8 mm kaljeno staklo sa ili bez vanjskih aplikacija, 8 mm staklo tonirano u masi (GRAF 26) ili VSG/ESG ljepljeno i kaljeno staklo sa unutarnjom aplikacijom u crnoj boji za GRAF 32, 33, 35, 36, 38, 39 uz nadoplatu. , 61, 62
- mogućnost promjene strane ostakljenja u REVERS (AVERS standardno ostakljenje)
- ovisno o uzorku modela, mlječno staklo ili bezbojno staklo s uzorcima obojenim crnom ili bijelom bojom
- širina (debljina) linije kod modela GRAF 35, 36, 38, 39, 61, 62 iznosi 30 mm
- izborne ploče koje produžuju dovratnik vrata kao i krunu i pilastre uz nadoplatu str. 147-149
- dostupni model GRAF 66 staklo VSG/ESG mlječno **NOVOST**

FIKSNI I PODESIVI DOVRATNIK

- cijene podesivih i fiksnih okvira za krila s falcem str. 176-179
- bez mogućnosti uporabe elektro zakačke
- u okvirima vrata za staklena stakla koristi se šarka sa klinom 10 mm
- u podesivom i fiksnom okviru vrata moguća je promjena brave (uz nadoplatu) u crnu ili bijelu, praškasto lakirana
- **SAMO FALCIRANI OKVIRI VRATA U SVIM DOSTUPNIM DEKORIMA DOSTUPNI SU ZA GRAF STAKLENE I ČELIČNE OKVIRE KAO I ZA TITANIJUM BIJELE UV BOJENE OKVIRE**

NAPOMENA: Proširenu kolekciju staklenih vrata i raznolikost postojećih modela možete pronaći na našoj web stranici www.erkado.pl. Dostupni modeli dostupni su i za narudžbu putem B2B panela.

DOSTUPNE ŠIRINE KRILA

60 70 80 90 (uz nadoplatu)



Pogledajte više na stranici www.erkado.pl

DADOPLATE

staklo VSG/ESG s unutarnjom aplikacijom u crnoj boji²⁾
(GRAF 32, 33, 35, 36, 38, 39, 61, 62)

krilo "90"

ventilacijsko rezanje

udarna ploča crna ili bijela

OKOVI METAL-BUD nehrđajući čelik, crna, bijela (dostupni oblici: ovalni ili pravokutni)

Metal-Bud



2A OVALNI OBLIK



3A OVALNI OBLIK



1A OVALNI OBLIK



4AZ VANJSKI OVAL ¹⁾
4AW UNUTARNJI OVAL



ŠARKA oval



2B PRAVOKUTNIK



3B PRAVOKUTNIK

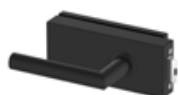

1B PRAVOKUTNIK



4BZ VANJSKI PRAVOKUTNIK ¹⁾
4BW UNUTARNJI PRAVOKUTNIK



ŠARKA pravokutnik



2B PRAVOKUTNIK



3B PRAVOKUTNIK



1B PRAVOKUTNIK



4BZ VANJSKI PRAVOKUTNIK ¹⁾
4BW UNUTARNJI PRAVOKUTNIK



ŠARKA pravokutnik

¹⁾ detaljni opis odabira kupaoničkih okova (brava s blokadom) 144; ²⁾ kod stakla VSG/ESG vidi se sa strane ruba dva zalijepljena stakla



LETVICE

MONTIRANI NA ZID



Zidne letvice: ukrasna letvica HRAST ST CPL, adapter CRNI ST CPL, letvica HRAST ST CPL, vrata BALDUR 3 HRAST ST CPL, crno VSG staklo

Dekoratívne letvice se montiraju na zid kao dekorativni element i ujedno poboljšavaju akustiku u prostoru.

Montaža je moguća na više načina - ukrasna letvica se može montirati na zid samo pomoću montažne letvice ili uz pomoć adaptera koji čine osnovu za panele.

Ukrasne letvice dostupne su u PREMIUM i ST CPL furnirima, koji se mogu kombinirati u odabranim kombinacijama.



kompozicija ukrasnih letvica sa lajsnom HRAST ST CPL

komponente zidnih letvica

UKRASNA LETVICA

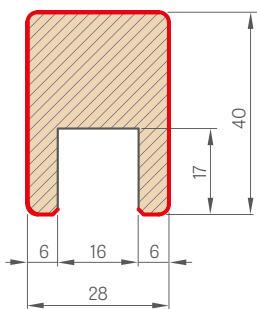

MONTAŽNA LETVICA

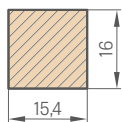

ZAVRŠNA LETVICA

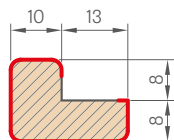

ADAPTER

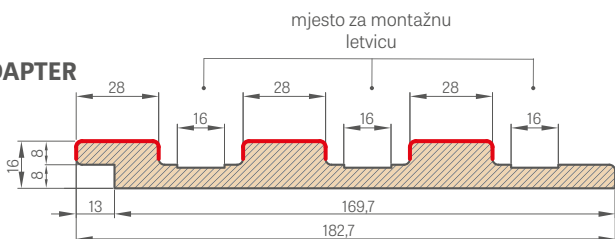

— FOLLIJA

UKRASNA LETVICA

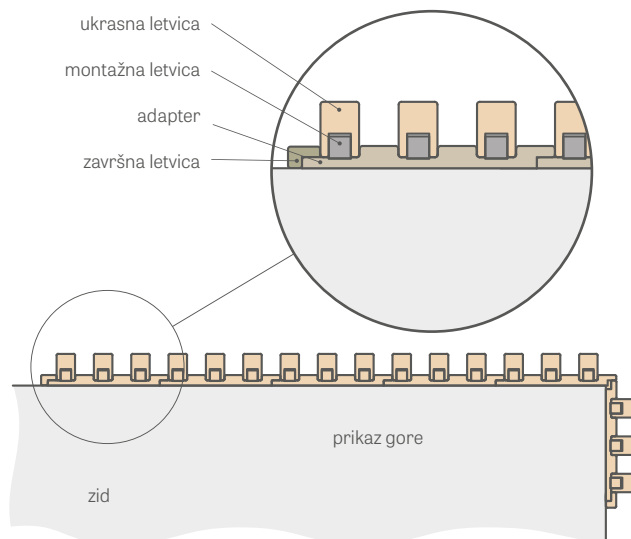

montažni film
varijanta s adapterom:
<https://youtu.be/p3I7u3cWMmg>



montažni film
varijanta bez adaptera:
<https://youtu.be/jFa5afWWFOM>



Pojedinačni elementi sustava ukrasnih lamela dostupni su u komercijalnoj duljini od 2750 mm, međutim, svaki proizvod ima proizvodnu duljinu od 2800 mm i isporučuje se u takvoj duljini, gdje je 25 mm po stranici margina za slobodno samorezanje prije montaže, kao i rezervu u slučaju oštećenja u transportu.

Zidne letvice se također mogu montirati bez adaptera direktno na zid koristeći samo montažnu letvu na koju je montirana ukrasna letvica.

Ukrasnu lajsnu (uključujući montažnu lajsnu) moguće je kupiti samo u količini od tri komada, npr. 3 komada, 6 komada, 9 komada itd.

Završne kapice dostupne su u svim dekorima i koriste se za maskiranje izreza ukrasne trake. Završne kapice imaju samolepljivu površinu s jedne strane.

adapter - količina u pakiranju 1 kom

završna letvica - količina u pakiranju 1 kom

ukrasna letvica + montažna letvica - količina u pakiranju 3 kom. + 3 kom.

PREMIUM

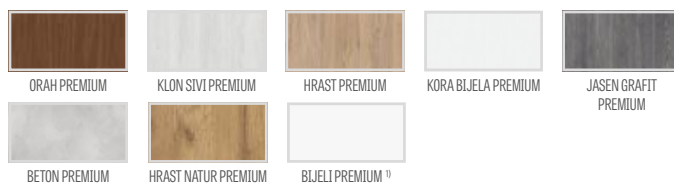

CPL

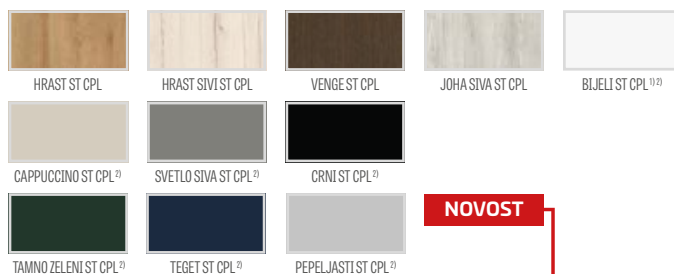

PODNE LETVICE

PODNA LETVICA

• duljina 2,40 mb

- Podna letvica izrađena je od otporne na vlagu MDF ploče. Dostupno: lak BIJELI TITANIJUM UV, folija: GREKO, ST CPL, PREMIUM iu furniriu kao podloga za bojenje.
- Način montaže - lepljenje na zid

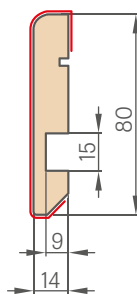

¹⁾ glatki bijeli folija koji imitira obojenu površinu

²⁾ poseban sloj **AntiFinger** koji ograničava zaprljanja i tragove prstiju



AMARYLIS

NEFALCIRANA, FALCIRANA LAKIRANA VRATNA KRILA

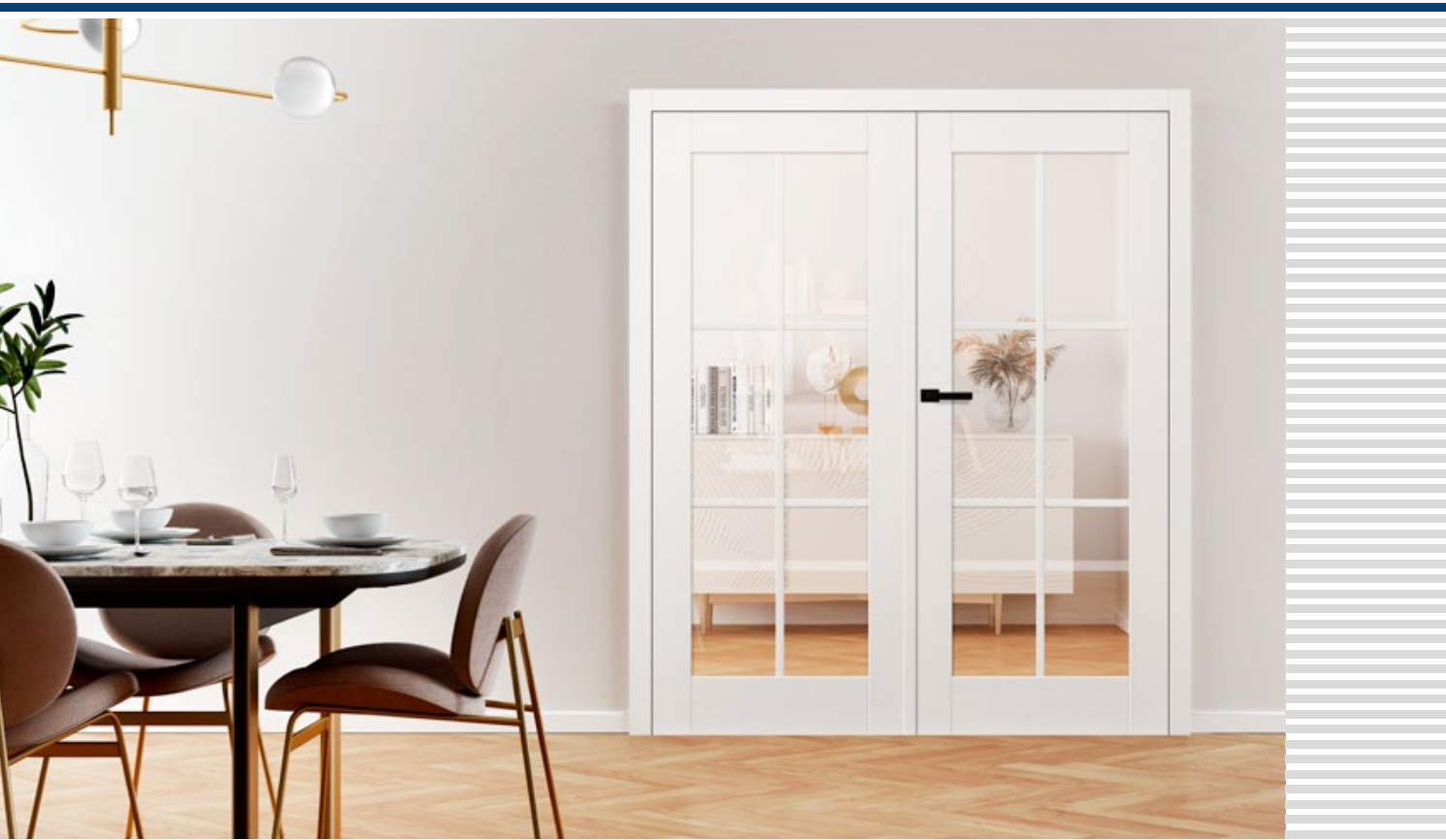

AMARYLIS 6 s kvakom CUBE PREMIUM crni mat



AMARYLIS 1



AMARYLIS 2



AMARYLIS 3



AMARYLIS 4



AMARYLIS 5



AMARYLIS 6



AMARYLIS 7



AMARYLIS 8



AMARYLIS 9



NOVOST

Dvostrano ljepljena letvica
širine 25 mm



AMARYLIS 6 s kvakom CUBE PREMIUM crni mat

KONSTRUKCIJA

- vratno krilo s falcom ili bez falca izrađeno u STILE tehnologiji
- vertikalne i horizontalne letvice izrađene od medijapana, presvučene furnirom i lakirane otpornim lakom UV
- ploče izrađene od HDF ploče debljine 16 mm, lakirane otpornim lakom UV
- dvostrana letvica zalijepljena na staklo, širine 25 mm i visine: okomito 12 mm i vodoravno 8 mm
- izborne ploče koje produžuju dovratnik vrata kao i krunu i pilastre uz nadoplatu str. 147-149
- mogućnost skraćivanja krila u svojoj režiji detalji str. 145

ZAVRŠNA OBRADA

- krila i dovratnici lakirani lakom na bazi vode očvrstnutim UV tehnologijom, što omogućuje visoku otpornost na teške uvjete uporabe

OKOVI

- tri srebrne šarke s 2 igle podesive u vodoravnoj ravni u uklesanom krilu vrata
- tri šarke skrivene u vratnom krilu bez utora u srebrnoj boji (opcija u crnoj boji uz nadoplatu); šarke se isporučuju i cijene uz dovratnik
- brava sa zasunom i zasunom u krilu vrata i magnetna brava (po izboru brava sa zasunom i zasunom) u krilu vrata bez zasuna za ključ, cilindričnu bravu, štednu bravu ili sa srebrnom blokadom; opcija crna ili zlatna magnetna brava uz nadoplatu

OSTAKLJENJE

- matirano ili prozirno kaljeno staklo od kao standard i VSG 221 laminirano staklo uz nadoplatu ljepljeno matirano staklo ili crno sigurno, obostrano glatko
- mogućnost promjene strane ostakljenja u REVERSE (AVERSE standardno ostakljenje)

LAKIRANA

BIJELI TITANIJUM UV

DADOPLATE

tvornički bušenje rupa za kvake (tzv. split) naručeno u kompletu s krilom

rekuperacijski prečac (str. 145) ili ventilacijski utor

falcirano i nefalcirano vratno krilo "100"

metalni poklopci za šarke u falciranom krilu vrata (boja: brušeni nikal, patina, sjajni krom, sjajni mesing, bijela i crna)

laminirano staklo VSG 221 sigurnosno staklo, obostrano glatko mliječno ili crno

padajuća brtva ¹⁾

zamjena sa crnom ili zlatnom magnetnom bravom za krila vrata bez utora

magnetski limiter (odbojnik) ¹⁾

(dostupno u šest boja str. 145)

DOSTUPNE VARIJANTE (str. 150-161)

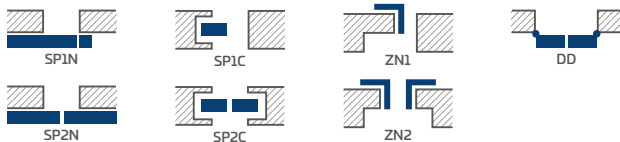

DOSTUPNE ŠIRINE KRILA

60 70 80N ²⁾ 80 90 100

¹⁾ korištenje odbojnika sprječava korištenje brtve za ispuštanje i rekuperativnog prečaca i obratno

²⁾ samo za vratna krila bez preklopa



PEONIA

NEFALCIRANA, FALCIRANA LAKIRANA VRATNA KRILA



PEONIA 1 s kvakom BELLA SLLIM ukrasni mesing dekorativna krana³⁾



PEONIA 1



PEONIA 2



PEONIA 3



NOVOST

Dvostrano ljepljena letvica
širine 25 mm



PEONIA 4



PEONIA 5



PEONIA 6

PEONIA 2 s kvakom CUBE crni mat, dekoracijska kruna³⁾



KONSTRUKCIJA

- vratno krilo s falcom ili bez falca izrađeno u STILE tehnologijom
- vertikalne i horizontalne letvice izrađene od medijapana, presvučene furnirom i lakirane otpornim lakom UV
- ploče izrađene od HDF ploče debljine 16 mm, lakirane otpornim lakom UV
- dvostrana letvica zalijepljena na staklo, širine 25 mm i visine: okomito 12 mm i vodoravno 8 mm
- izborne ploče koje produžuju dovratnik vrata kao i krunu i pilastre uz nadoplatu str. 147-149
- mogućnost skraćivanja krila u svojoj režiji detalji str. 145

ZAVRŠNA OBRADA

- krila i dovratnici lakirani lakom na bazi vode očvrstnutim UV tehnologijom, što omogućuje visoku otpornost na teške uvjete uporabe

OKOVI

- tri srebrne šarke s 2 igle podesive u vodoravnoj ravni u uklesanom krilu vrata
- tri šarke skrivene u vratnom krilu bez utora u srebrnoj boji (opcija u crnoj boji uz nadoplatu); šarke se isporučuju i cijene uz dovratnik
- brava sa zasunom i zasunom u krilu vrata i magnetna brava (po izboru brava sa zasunom i zasunom) u krilu vrata bez zasuna za ključ, cilindričnu bravu, štednu bravu ili sa srebrnom blokadom; opcija crna ili zlatna magnetna brava uz nadoplatu

OSTAKLJENJE

- matirano ili prozirno kaljeno staklo od kao standard i VSG 221 laminirano staklo uz nadoplatu ljepljeno matirano staklo ili crno sigurno, obostrano glatko
- mogućnost promjene strane ostakljenja u REVERSE (AVERSE standardno ostakljenje)

LAKIRANA

BIJELI TITANIJUM UV

DADOPLATE

tvornički bušenje rupa za kvake (tzv. split) naručeno u kompletu s krilom

rekuperacijski prečac (str. 145) ili ventilacijski utor

falcirano i nefalcirano vratno krilo "100"

metalni poklopci za šarke u falciranom krilu vrata (boja: brušeni nikal, patina, sjajni krom, sjajni mesing, bijela i crna)

laminirano staklo VSG 221 sigurnosno staklo, obostrano glatko mliječno ili crno

padajuća brtva¹⁾

zamjena sa crnom ili zlatnom magnetnom bravom za krila vrata bez utora

magnetski limiter (odbojnik)¹⁾

(dostupno u šest boja str. 145)

DOSTUPNE VARIJANTE (str. 150-161)

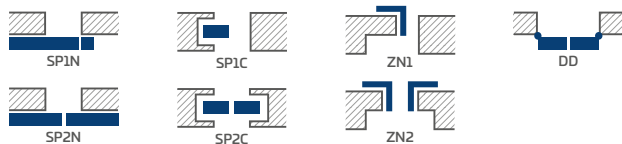

DOSTUPNE ŠIRINE KRILA

60 70 80N²⁾ 80 90 100

¹⁾ korištenje odbojnika sprječava korištenje brtve za ispuštanje i rekuperativnog prečaca i obratno

²⁾ samo za vratna krila bez preklopa

³⁾ ukrasna kruna s pilastrima uz nadoplatu, str. 147



MISKANT

NEFALCIRANA, FALCIRANA LAKIRANA VRATNA KRILA



MISKANT 2, kvaka BELLA SLIM crni mat



MISKANT 1

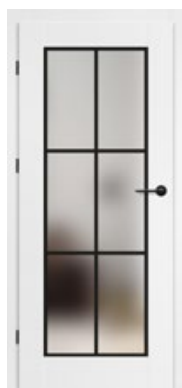

MISKANT 2

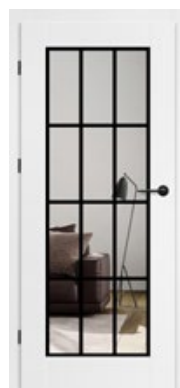

MISKANT 3



NOVOST

Crne linije širine 18 mm
obojene u tehnologiji
sitotiska

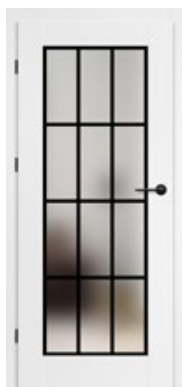

MISKANT 4

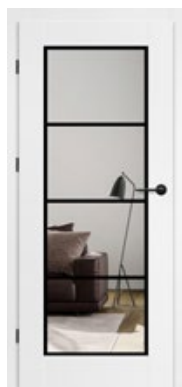

MISKANT 5

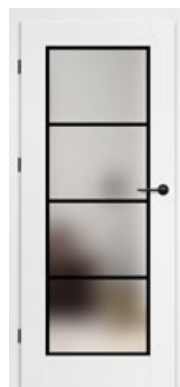

MISKANT 6

MISKANT 4 s kvakom BELLA SLIM crni mat



LAKIRANA

BIJELI TITANIJUM UV

DOSTUPNE VARIJANTE (str. 150-161)

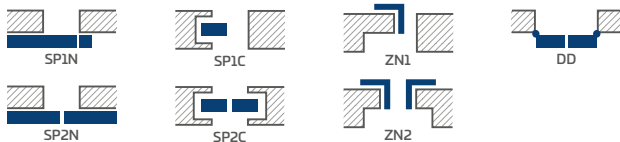

DOSTUPNE ŠIRINE KRILA

60 70 80N²⁾ 80 90 100

KONSTRUKCIJA

- vratno krilo s falcom ili bez falca izrađeno u STILE tehnologiji
- vertikalne i horizontalne letvice izrađene od medijapana, presvučene furnirom i lakirane otpornim lakom UV
- izborne ploče koje produžuju dovratnik vrata kao i krunu i pilastre uz nadoplatu str. 147-149
- mogućnost skraćivanja krila u svojoj režiji detalji str. 145

ZAVRŠNA OBRADA

- krila i dovratnici lakirani lakom na bazi vode očvrstnutim UV tehnologijom, što omogućuje visoku otpornost na teške uvjete uporabe

OKOVI

- tri srebrne šarke s 2 igle podesive u vodoravnoj ravnini u uklesanom krilu vrata
- tri šarke skrivene u vratnom krilu bez utora u srebrnoj boji (opcija u crnoj boji uz nadoplatu); šarke se isporučuju i cijene uz dovratnik
- brava sa zasunom i zasunom u krilu vrata i magnetna brava (po izboru brava sa zasunom i zasunom) u krilu vrata bez zasuna za ključ, cilindričnu bravu, štednu bravu ili sa srebrnom blokodom; opcija crna ili zlatna magnetna brava uz nadoplatu

OSTAKLJENJE

- matirano ili transparentno kaljeno staklo debljine 4 mm ili VSG ljepljeno staklo s unutarnjom aplikacijom uz nadoplatu
- mogućnost promjene strane ostakljenja u REVERSE (AVERSE standardno ostakljenje)
- crne linije obojene tehnologijom sitotiska na jednoj strani stakla širine (debljine) 18 mm

STANDARDNO OSTAKLJENJE „AWERS“



OSTAKLJENJE PO NARUDŽBI „AWERS“

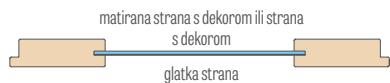

DADOPLATE

tvornički bušenje rupa za kvake (tzv. split) naručeno u kompletu s krilom

ljepljeno VSG staklo s unutarnjom aplikacijom u crnoj ili bijeloj boji

rekuperacijski prečac (str. 145) ili ventilacijski utor

falcirano i nefalcirano vratno krilo "100"

metalni poklopci za šarke u falciranom krilu vrata (boja: brušeni nikal, patina, sjajni krom, sjajni mesing, bijela i crna)

padajuća brtva¹⁾

zamjena sa crnom ili zlatnom magnetnom bravom za krila vrata bez utora

magnetski limiter (odbojnik)¹⁾
(dostupno u šest boja str. 145)

¹⁾ korištenje odbojnika sprječava korištenje brtve za ispuštanje i rekuperativnog prečaca i obratno

²⁾ samo za vratna krila bez preklopa



NEMEZJA

NEFALCIRANA, FALCIRANA LAKIRANA VRATNA KRILA



NEMEZJA 8, kvaka BELLA SLIM okrugla blistavi mesing



NEMEZJA 1



NEMEZJA 4



NEMEZJA 7



NEMEZJA 8



NEMEZJA 9



NEMEZJA 10



NEMEZJA 11



NEMEZJA 12



NEMEZJA 13



NEMEZJA 14

NEMEZJA 6 s kvakom BELLA SLIM okrugla blistavi mesing



LAKIRANA



BIJELI TITANIJUM UV

DOSTUPNE VARIJANTE (str. 150-161)



SP1N



SP1C



ZN1



DD



SP2N

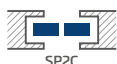

SP2C



ZN2

DOSTUPNE ŠIRINE KRILA

60

70

80N²⁾

80

90

100

KONSTRUKCIJA

- vratno krilo s falcom ili bez falca izrađeno u STILE tehnologiji
- vertikalne i horizontalne letvice izrađene od medijapana, presvučene furnirom i lakirane otpornim lakom UV
- ploče izrađene od HDF ploče debljine 16 mm, lakirane otpornim lakom UV
- izborne ploče koje produžuju dovratnik vrata kao i krunu i pilastre uz nadoplatu str. 147-149
- mogućnost skraćivanja krila u svojoj režiji detalji str. 145

ZAVRŠNA OBRADA

- krila i dovratnici lakirani lakom na bazi vode očvrstnutim UV tehnologijom, što omogućuje visoku otpornost na teške uvjete uporabe

OKOVI

- tri srebrne šarke s 2 igle podesive u vodoravnoj ravni u uklesanom krilu vrata
- tri šarke skrivene u vratnom krilu bez utora u srebrnoj boji (opcija u crnoj boji uz nadoplatu); šarke se isporučuju i cijene uz dovratnik
- brava sa zasunom i zasunom u krilu vrata i magnetna brava (po izboru brava sa zasunom i zasunom) u krilu vrata bez zasuna za ključ, cilindričnu bravu, štednu bravu ili sa srebrnom blokadom; opcija crna ili zlatna magnetna brava uz nadoplatu

OSTAKLJENJE

- matirano ili prozirno kaljeno staklo od kao standard i VSG 221 laminirano staklo uz nadoplatu ljepljeno matirano staklo ili crno sigurno, obostrano glatko
- mogućnost promjene strane ostakljenja u REVERSE (AVERSE standardno ostakljenje)

DADOPLATE

tvornički bušenje rupa za kvake (tzv. split) naručeno u kompletu s krilom

rekuperacijski prečac (str. 145) ili ventilacijski utor

falcirano i nefalcirano vratno krilo "100"

metalni poklopci za šarke u falciranom krilu vrata (boja: brušeni nikal, patina, sjajni krom, sjajni mesing, bijela i crna)

laminirano staklo VSG 221 sigurnosno staklo, obostrano glatko mliječno ili crno

padajuća brtva¹⁾

zamjena sa crnom ili zlatnom magnetnom bravom za krila vrata bez utora

magnetski limiter (odbojnik)¹⁾

(dostupno u šest boja str. 145)

¹⁾ korištenje odbojnika sprječava korištenje brtve za ispuštanje i rekuperativnog prečaca i obratno

²⁾ samo za vratna krila bez preklopa



LAURENCJA

NEFALCIRANA, FALCIRANA LAKIRANA VRATNA KRILA



LAURENCJA 1, staklo VSG crno, kvaka BELLA SLIM okrugla crni mat



LAURENCJA 1



LAURENCJA 2



LAURENCJA 3



LAURENCJA 4



LAURENCJA 5



LAURENCJA 6

LAURENCIAT s BELLA SLIM okruglom crnom mat kvakom i crnim VSG 221 laminiranim staklom



KONSTRUKCIJA

- vratno krilo s falcom ili bez falca izrađeno u STILE tehnologiji
- vertikalne i horizontalne letvice izrađene od medijapana, presvučene furnirom i lakirane otpornim lakom UV
- ploče izrađene od HDF ploče debljine 4 mm, lakirane otpornim lakom UV
- izborne ploče koje produžuju dovratnik vrata kao i krunu i pilastre uz nadoplatu str. 147-149
- mogućnost skraćivanja krila u svojoj režiji detalji str. 145

ZAVRŠNA OBRADA

- krila i dovratnici lakirani lakom na bazi vode očvrstnutim UV tehnologijom, što omogućuje visoku otpornost na teške uvjete uporabe

OKOVI

- tri srebrne šarke s 2 igle podesive u vodoravnoj ravnini u uklesanom krilu vrata
- tri šarke skrivene u vratnom krilu bez utora u srebrnoj boji (opcija u crnoj boji uz nadoplatu); šarke se isporučuju i cijene uz dovratnik
- brava sa zasunom i zasunom u krilu vrata i magnetna brava (po izboru brava sa zasunom i zasunom) u krilu vrata bez zasuna za ključ, cilindričnu bravu, štednu bravu ili sa srebrnom blokadom; opcija crna ili zlatna magnetna brava uz nadoplatu

OSTAKLJENJE

- matirano ili prozirno kaljeno staklo od kao standard i VSG 221 laminirano staklo uz nadoplatu ljepljeno matirano staklo ili crno sigurno, obostrano glatko
- mogućnost promjene strane ostakljenja u REVERSE (AVERSE standardno ostakljenje)

LAKIRANA

BIJELI TITANIJUM UV



DOSTUPNE VARIJANTE (str. 150-161)

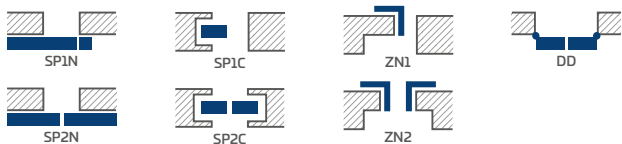

DOSTUPNE ŠIRINE KRILA

60 70 80N²⁾ 80 90 100

DADOPLATE

tvornički bušenje rupa za kvake (tzv. split) naručeno u kompletu s krilom

rekuperacijski prečac (str. 145) ili ventilacijski utor

falcirano i nefalcirano vratno krilo "100"

metalni poklopci za šarke u falciranom krilu vrata (boja: brušeni nikal, patina, sjajni krom, sjajni mesing, bijela i crna)

laminirano staklo VSG 221 sigurnosno staklo, obostrano glatko mliječno ili crno

padajuća brtva¹⁾

zamjena sa crnom ili zlatnom magnetnom bravom za krila vrata bez utora

magnetski limiter (odbojnik)¹⁾

(dostupno u šest boja str. 145)

¹⁾ korištenje odbojnika sprječava korištenje brtve za ispuštanje i rekuperativnog prečaca i obratno

²⁾ samo za vratna krila bez preklopa



BALDUR

LAKIRANA FALCOVANA, BEZ FALCA I REVERZIBILNA VRATNA KRILA



BALDUR 1 s CUBE okruglom crnom mat kvakom i crnim VSG 441 lepljenim staklom



BALDUR 1



BALDUR 2



BALDUR 3



BALDUR 4



BALDUR 5



BALDUR 6



BALDUR 7



BALDUR 8

BALDUR 7 s kvakom CUBE PREMIUM crni mat



LAKIRANA



BIJELI TITANIJUM UV

DOSTUPNE VARIJANTE¹⁾³⁾ (str. 150-161)

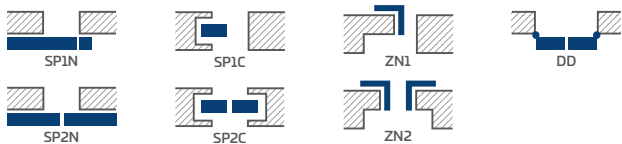

DOSTUPNE ŠIRINE KRILA

60 70 80N⁴⁾ 80 90 100

UTORI

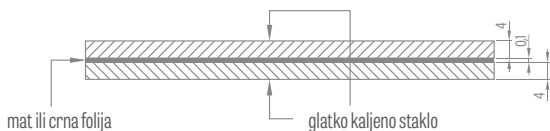
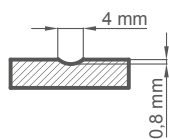

mat ili crna folija

glatko kaljeno staklo

Standardno VSG/ESG staklo lijepljeno i kaljeno mliječno ili crno

KONSTRUKCIJA

- preklopna, preklopna ili nefalcirana krila
- unutarnja drvena ograda i stupovi (stranice, gornji i donji MDF) presvučeni s dvije HDF pločepreklopna, preklopna ili nefalcirana krila
- stabilizirajuće punjenje "saće" ili puni pansion uz nadoplatu
- opcija ploče koje produžuju dovratnik vrata kao i krunu i pilastre uz nadoplatu str. 147-149
- mogućnost samostalnog skraćivanja krila, detalji na stranici 145 (nije primjenjivo za BALDUR 1, 3, 5)

ZAVRŠNA OBRADA

- krila i dovratnici lakirani lakom na bazi vode očvrstnutim UV tehnologijom, što omogućuje visoku otpornost na teške uvjete uporabe
- rub vratnog krila izrađen u standardnoj ili nefalciranoj tehnologiji
- u kliznim sustavima BALDUR 1 vidljiv je profil u donjem dijelu stakla (visine 17mm) u aluminijskoj ili crnoj boji visine 17mm

OKOVI

- tri igle šarke uvrnute u falcirano krilo vrata
- tri šarke skrivene u krilu vrata bez utora i dvije šarke u krilu vrata u srebrnoj boji (opcija u crnoj boji uz nadoplatu); šarke se isporučuju u cijene uz dovratnik
- brava sa zasunom i zasunom u krilu vrata s utorom i magnetna brava u krilu vrata bez utora (opcija brava sa zasunom i zasunom) i reverzibilna: ključ, cilindrična brava, ekonomična brava ili blokada u srebrnoj boji; opcija crna ili zlatna magnetna brava uz nadoplatu

OSTAKLJENJE

- **BALDUR 1, 3, 5 kao standard VSG/ESG 441 laminirano i kaljeno staklo Sigurnosno staklo, matirano ili crno, glatko s obje strane**
- konstatna širina stakljenja; BALDUR 1 - 50 mm, BALDUR 3, 5 - 210 mm

DADOPLATE

reverzibilno krilo

ispun puna ploča

rekuperacijski prečac (str. 145) ili ventilacijski utor

falcirano i nefalcirano vratno krilo "100"

dodatno donja greda koja omogućava skraćivanje krila u vlastitoj režiji do maks. 8 cm (osim za model Baldur 1, 3, 5)

metalni poklopci za šarke u falciranom krilu vrata (boja: brušeni nikal, patina, sjajni krom, sjajni mesing, bijela i crna)

padajuća brtva²⁾ (osim za model BALDUR 1, 3, 5)

zamjena s crnom ili zlatnom magnetnom bravom za neubočena i reverzibilna krila

magnetski limiter (odbojnik)²⁾ (dostupno u šest boja str. 145)

norma PL2112

VENTILACIJSKO REZANJE

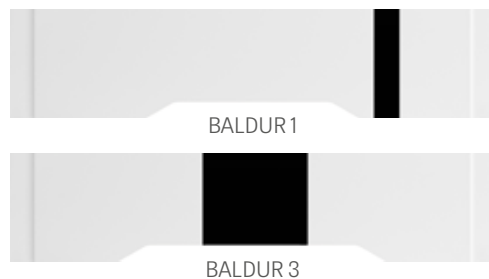

¹⁾ modelo BALDUR 3, 5 nidu dostupni u kliznim sustavima i u dvokrillnim vratima

²⁾ korištenje odbojnika sprječava korištenje brtve za ispuštanje i rekuperativnog prečaca i obratno

³⁾ model BALDUR 1 nije dostupan o sustavima sakrivenim u zid

⁴⁾ samo za reverzibilna krila bez falca



ANUBIS

LAKIRANA FALCOVANA, BEZ FALCA I REVERZIBILNA VRATNA KRILA



ANUBIS 2, kvaka BELLA SLIM okrugla blistavi mesing



ANUBIS 1



ANUBIS 2



ANUBIS 3



ANUBIS 4



ANUBIS 5

ANUBIS 8 s kvakom BELLA SLIM okrugla blistavi mesing



LAKIRANA



BIJELI TITANIJUM UV

DOSTUPNE VARIJANTE (str. 150-161)



SP1N



SP1C



ZN1



DD



SP2N



SP2C



ZN2

DOSTUPNE ŠIRINE KRILA

60 70 80N²⁾ 80 90 100

KONSTRUKCIJA

- preklopna, preklopna ili nefalcirana krila
- unutarnja drvena ograda i stupovi (stranice, gornji i donji MDF) presvučeni s dvije HDF pločepreklopna, preklopna ili nefalcirana krila
- stabilizirajuće punjenje "saće" ili puni pansion uz nadoplatu
- opcija ploče koje produžuju dovratnik vrata kao i krunu i pilastre uz nadoplatu str. 147-149
- mogućnost skraćivanja krila u svojoj režiji detalji str. 145

ZAVRŠNA OBRADA

- krila i dovratnici lakirani lakom na bazi vode očvrstnutim UV tehnologijom, što omogućuje visoku otpornost na teške uvjete uporabe
- rub vratnog krila izrađen u standardnoj ili nefalciranoj tehnologiji

OKOVI

- tri igle šarke uvrnute u falcirano krilo vrata
- tri šarke skrivene u krilu vrata bez utora i dvije šarke u krilu vrata u srebrnoj boji (opcija u crnoj boji uz nadoplatu); šarke se isporučuju i cijene uz dovratnik
- brava sa zasunom i zasunom u krilu vrata s utorom i magnetna brava u krilu vrata bez utora (opcija brava sa zasunom i zasunom) i reverzibilna: ključ, cilindrična brava, ekonomična brava ili blokada u srebrnoj boji; opcija crna ili zlatna magnetna brava uz nadoplatu

UTORI

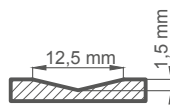

DADOPLATE

reverzibilno krilo

ispun puna ploča

rekuperacijski prečac (str. 145) ili ventilacijski utor

falcirano i nefalcirano vratno krilo "100"

dodatna donja greda (mogućnost samostalnog skraćivanja krila na maksimalno 8 cm)

metalni poklopci za šarke u falciranom krilu vrata (boja: brušeni nikal, patina, sjajni krom, sjajni mesing, bijela i crna)

padajuća brtva¹⁾

zamjena s crnom ili zlatnom magnetnom bravom za neubočena i reverzibilna krila

magnetski limiter (odbojnik)¹⁾

(dostupno u šest boja str. 145)

norma PL2112

¹⁾ korištenje odbojnika sprječava korištenje brtve za ispuštanje i rekuperativnog prečaca i obratno

²⁾ samo za reverzibilna krila bez falca



UNO PREMIUM

LAKIRANA FALCOVANA, BEZ FALCA I REVERZIBILNA VRATNA KRILA

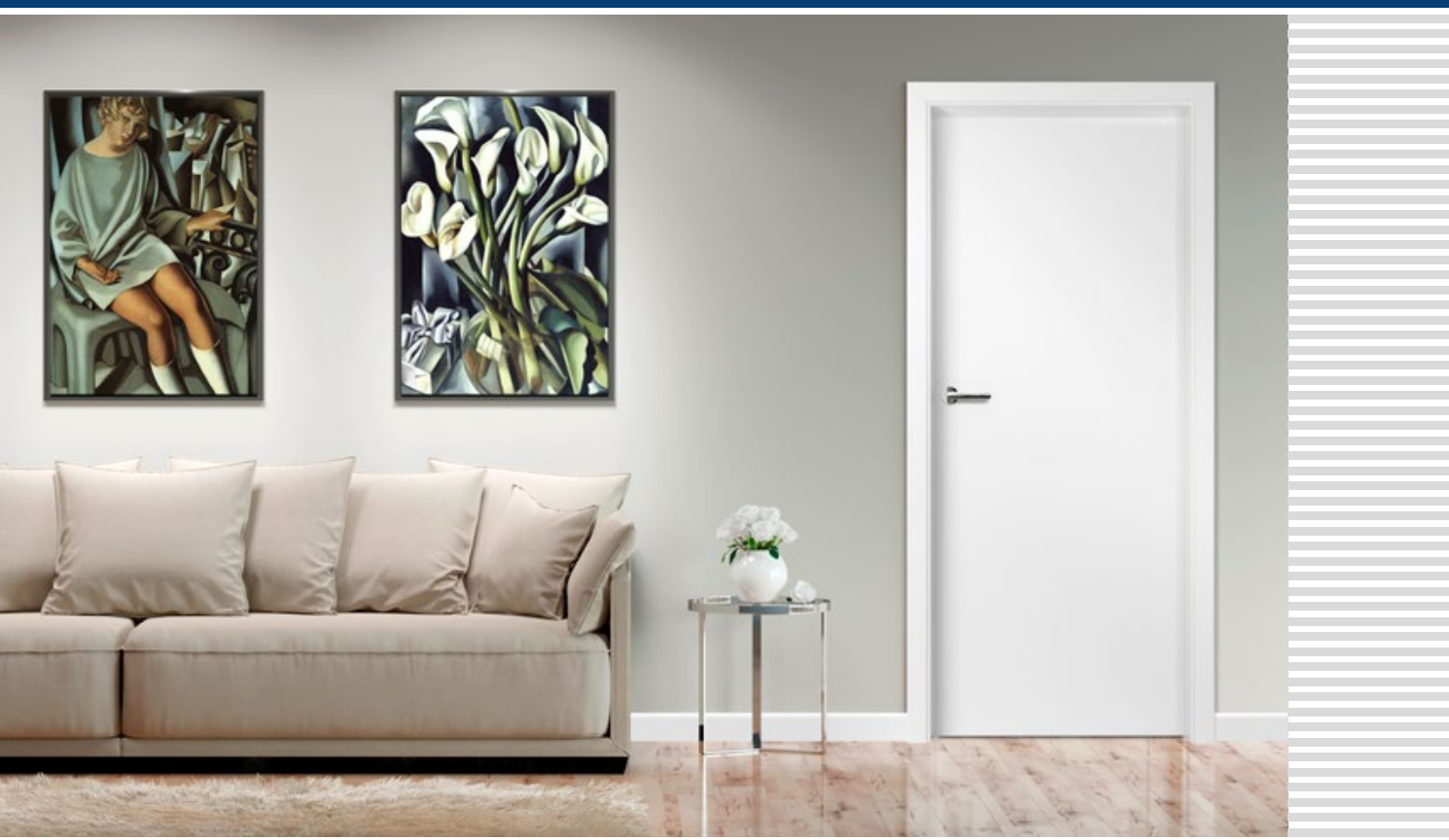

UNO PREMIUM, kvaka LUNA blistavi hrom

Nelakirana vrata, traka 8cm, spoj dovratnika 90°, pogled sa strane dovratnika



Nelakirana vrata, traka 8cm, spoj dovratnika 45°, pogled sa strane dovratnika



Nelakirana vrata, traka 6cm, spoj dovratnika 45°, pogled sa strane dovratnika



UNO PREMIUM s kvakom CUBE crni mat



LAKIRANA

BIJELI TITANIJUM UV

DOSTUPNE VARIJANTE (str. 150-161)



SP1N



SP1C



ZN1



DD

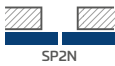

SP2N

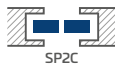

SP2C



ZN2

DOSTUPNE ŠIRINE KRILA

60 70 80N²⁾ 80 90 100

KONSTRUKCIJA

- preklopna, preklopna ili nefalcirana krila
- unutarnja drvena ograda i stupovi (stranice, gornji i donji MDF) presvučeni s dvije HDF ploče, preklopna ili nefalcirana krila
- stabilizirajuće punjenje "saće" ili puni pansion uz nadoplatu
- opcija ploče koje produžuju dovratnik vrata kao i krunu i pilastre uz nadoplatu str. 147-149
- mogućnost skraćivanja krila u svojoj režiji detalji str. 145

ZAVRŠNA OBRADA

- krila i dovratnici lakirani lakom na bazi vode očvrstnutim UV tehnologijom, što omogućuje visoku otpornost na teške uvjete uporabe
- rub krila izrađen u tehnologiji standard

OKOVI

- tri igle šarke uvrnute u falcirano krilo vrata
- tri šarke skrivene u krilu vrata bez utora i dvije šarke u krilu vrata u srebrnoj boji (opcija u crnoj boji uz nadoplatu); šarke se isporučuju i cijene uz dovratnik
- brava sa zasunom i zasunom u krilu vrata s utorom i magnetna brava u krilu vrata bez utora (opcija brava sa zasunom i zasunom) i reverzibilna: ključ, cilindrična brava, ekonomična brava ili blokada u srebrnoj boji; opcija crna ili zlatna magnetna brava uz nadoplatu

DADOPLATE

reverzibilno krilo

ispun puna ploča

rekuperacijski prečac (str. 145) ili ventilacijski utor

falcirano i nefalcirano vratno krilo "100"

falcirano i nefalcirano vratno krilo "110"

dodatna donja greda (mogućnost samostalnog skraćivanja krila na maksimalno 8 cm)

metalni poklopci za šarke u falciranom krilu vrata (boja: brušeni nikel, patina, sjajni krom, sjajni mesing, bijela i crna)

padajuća brtva¹⁾

zamjena s crnom ili zlatnom magnetnom bravom za neubočena i reverzibilna krila

magnetski limiter (odbojnik)¹⁾
(dostupno u šest boja str. 145)

Prozor nehrđajući čelik: polirani "krom" ili brušeni "saten" i crni mat; milk decormat staklo, bezbojno staklo, diam. prozora: vanj. 235 mm vanjska dim. 350 mm)

norma PL2112

¹⁾ korištenje odbojnika sprječava korištenje brtve za ispuštanje i rekuperativnog prečaca i obratno

²⁾ samo za reverzibilna krila bez falca



TURAN

NEFALCIRANA, FALCIRANA LAKIRANA VRATNA KRILA



TURAN 4, kvaka CUBE crni mat



TURAN 1



TURAN 2



TURAN 3



TURAN 4



TURAN 5



TURAN 6



TURAN 7^{*)}

^{*)} na slici je prikazana verzija REWERS

TURAN 5, kvaka CUBE crni mat



LAKIRANA



BIJELI TITANIJUM UV

DOSTUPNE VARIJANTE (str. 150-161)

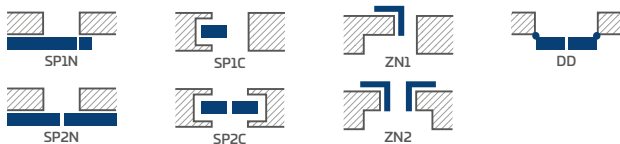

DOSTUPNE ŠIRINE KRILA

60 70 80N²⁾ 80 90 100

KONSTRUKCIJA

- vratno krilo s falcom ili bez falca izrađeno u STILE tehnologiji
- vertikalne i horizontalne letvice izrađene od medijapana, presvučene furnirom i lakirane otpornim lakom UV
- ploče od HDF ploče debljine 16 mm, brušene i lakirane otpornim UV lakom
- opcija ploče koje produžuju dovratnik vrata kao i krunu i pilastre uz nadoplatu str. 147-149
- mogućnost skraćivanja krila u svojoj režiji detalji str. 145

ZAVRŠNA OBRADA

- krila i dovratnici lakirani lakom na bazi vode očvrstnutim UV tehnologijom, što omogućuje visoku otpornost na teške uvjete uporabe

OKOVI

- tri srebrne šarke s 2 igle podesive u vodoravnoj ravni u uklesanom krilu vrata
- tri šarke skrivene u vratnom krilu bez utora u srebrnoj boji (opcija u crnoj boji uz nadoplatu); šarke se isporučuju i cijene uz dovratnik
- brava sa zasunom i zasunom u krilu vrata i magnetna brava (po izboru brava sa zasunom i zasunom) u krilu vrata bez zasuna za ključ, cilindričnu bravu, štednu bravu ili sa srebrnom blokodom; opcija crna ili zlatna magnetna brava uz nadoplatu

OSTAKLJENJE

- model TURAN 1 4 mm kaljeno staklo ili VSG 221 laminirano staklo uz nadoplatu matirano staklo ili crno sigurnosno staklo, obostrano glatko
- model TURAN 7 dostupna je jednostrani s ogledalom Druga strana - lakirana ploča BIJELA TITANIJUM UV Awers - ogledalo na strani šarki

UTORI

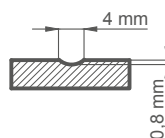

DADOPLATE

tvornički bušenje rupa za kvake (tzv. split) naručeno u kompletu s krilom

rekuperacijski prečac (str. 145) ili ventilacijski utor

falcirano i nefalcirano vratno krilo "100"

metalni poklopci za šarke u falciranom krilu vrata (boja: brušeni nikal, patina, sjajni krom, sjajni mesing, bijela i crna)

laminirano staklo VSG 221 sigurnosno staklo, obostrano glatko mliječno ili crno (samo za TURAN 1)

padajuća brtva¹⁾

zamjena sa crnom ili zlatnom magnetnom bravom za krila vrata bez utora

magnetski limiter (odbojnik)¹⁾
(dostupno u šest boja str. 145)

¹⁾ korištenje odbojnika sprječava korištenje brtve za ispuštanje i rekuperativnog prečaca i obratno

²⁾ samo za vratna krila bez preklopa



MILDA

produkt rekomendowany
do konkursu



2019

LAKIRANA FALCOVANA, BEZ FALCA I REVERZIBILNA VRATNA KRILA



MILDA 4 s kvakom CUBE PREMIUM crni mat



MILDA 1



MILDA 2



MILDA 3



MILDA 4



MILDA 5

MILDA 2 s kvakom CUBE PREMIUM crni mat



LAKIRANA

BIJELI TITANIJUM UV

DOSTUPNE VARIJANTE (str. 150-161)

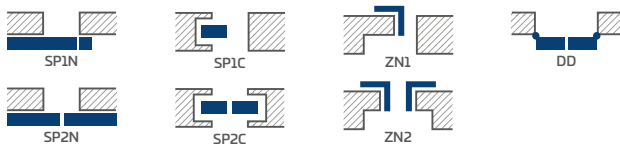

DOSTUPNE ŠIRINE KRILA

60 70 80N²⁾ 80 90 100

KONSTRUKCIJA

- preklopna, preklopna ili nefalcirana krila
- unutarnja drvena ograda i stupovi (stranice, gornji i donji MDF) presvučeni s dvije HDF ploče, preklopna ili nefalcirana krila
- stabilizirajuće punjenje "saće" ili puni pansion uz nadoplatu
- opcija ploče koje produžuju dovratnik vrata kao i krunu i pilastre uz nadoplatu str. 147-149
- mogućnost skraćivanja krila u svojoj režiji detalji str. 145

ZAVRŠNA OBRADA

- krila i dovratnici lakirani lakom na bazi vode očvrstnutim UV tehnologijom, što omogućuje visoku otpornost na teške uvjete uporabe
- rub vratnog krila izrađen u standardnoj ili nefalciranoj tehnologiji

OKOVI

- tri igle šarke uvrnute u falcirano krilo vrata
- tri šarke skrivene u krilu vrata bez utora i dvije šarke u krilu vrata u srebrnoj boji (opcija u crnoj boji uz nadoplatu); šarke se isporučuju i cijene uz dovratnik
- brava sa zasunom i zasunom u krilu vrata s utorom i magnetna brava u krilu vrata bez utora (opcija brava sa zasunom i zasunom) i reverzibilna: ključ, cilindrična brava, ekonomična brava ili blokada u srebrnoj boji; opcija crna ili zlatna magnetna brava uz nadoplatu

UTORI

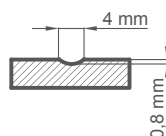

DADOPLATE

reverzibilno krilo

ispun puna ploča

rekuperacijski prečac (str. 145) ili ventilacijski utor

falcirano i nefalcirano vratno krilo "100"

dodatna donja greda (mogućnost samostalnog skraćivanja krila na maksimalno 8 cm)

metalni poklopci za šarke u falciranom krilu vrata (boja: brušeni nikal, patina, sjajni krom, sjajni mesing, bijela i crna)

padajuća brtva¹⁾

zamjena s crnom ili zlatnom magnetnom bravom za neubočena i reverzibilna krila

magnetski limiter (odbojnik)¹⁾
(dostupno u šest boja str. 145)

norma PL2112

¹⁾ korištenje odbojnika sprječava korištenje brtve za ispuštanje i rekuperativnog prečaca i obratno

²⁾ samo za reverzibilna krila bez falca



SYLENA

LAKIRANA FALCOVANA, BEZ FALCA I REVERZIBILNA VRATNA KRILA



SYLENA 5, kvaka BELLA SLIM okrugla blistavi mesing



SYLENA 1



SYLENA 2



SYLENA 3



SYLENA 4



SYLENA 5



SYLENA 6



SYLENA 7



SYLENA 8

SYLENA 3, kvaka CUBE crni i mat



LAKIRANA



BIJELI TITANIJUM UV

DOSTUPNE VARIJANTE (str. 150-161)



SP1N



SP1C



ZN1



DD



SP2N

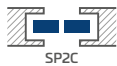

SP2C



ZN2

DOSTUPNE ŠIRINE KRILA

60 70 80N²⁾ 80 90 100

KONSTRUKCIJA

- preklopna, preklopna ili nefalcirana krila
- unutarnja drvena ograda i stupovi (stranice, gornji i donji MDF) presvučeni s dvije HDF ploče, preklopna ili nefalcirana krila
- stabilizirajuće punjenje "saće" ili puni pansion uz nadoplatu
- opcija ploče koje produžuju dovratnik vrata kao i krunu i pilastre uz nadoplatu str. 147-149
- mogućnost skraćivanja krila u svojoj režiji detalji str. 145

ZAVRŠNA OBRADA

- krila i dovratnici lakirani lakom na bazi vode očvrstnutim UV tehnologijom, što omogućuje visoku otpornost na teške uvjete uporabe
- rub vratnog krila izrađen u standardnoj ili nefalciranoj tehnologiji

OKOVI

- tri igle šarke uvrnute u falcirano krilo vrata
- tri šarke skrivene u krilu vrata bez utora i dvije šarke u krilu vrata u srebrnoj boji (opcija u crnoj boji uz nadoplatu); šarke se isporučuju i cijene uz dovratnik
- brava sa zasunom i zasunom u krilu vrata s utorom i magnetna brava u krilu vrata bez utora (opcija brava sa zasunom i zasunom) i reverzibilna: ključ, cilindrična brava, ekonomična brava ili blokada u srebrnoj boji; opcija crna ili zlatna magnetna brava uz nadoplatu

UTORI

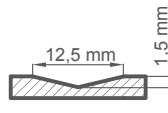

DADOPLATE

reverzibilno krilo

ispun puna ploča

rekuperacijski prečac (str. 145) ili ventilacijski utor

falcirano i nefalcirano vratno krilo "100"

dodatna donja greda (mogućnost samostalnog skraćivanja krila na maksimalno 8 cm)

metalni poklopci za šarke u falciranom krilu vrata (boja: brušeni nikal, patina, sjajni krom, sjajni mesing, bijela i crna)

padajuća brtva¹⁾

zamjena s crnom ili zlatnom magnetnom bravom za neubočena i reverzibilna krila

magnetski limiter (odbojnik)¹⁾
(dostupno u šest boja str. 145)

norma PL2112

¹⁾ korištenje odbojnika sprječava korištenje brtve za ispuštanje i rekuperativnog prečaca i obratno

²⁾ samo za reverzibilna krila bez falca

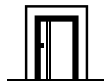

INTARZIJE

UKRASNI DEKOR JE SPOJENI S POVRŠINOM FURNIRA



ALTAMURA 1, dekor CRNI ST CPL, intarzija LUX 421, kvaka CUBE PREMIUM

INTARSJA LUX CRNA

NOVOST



intarzija LUX 217



intarzija LUX 218



intarzija LUX 219



intarzija LUX 220



intarzija LUX 221



intarzija LUX 203



intarzija LUX 204



intarzija LUX 212



intarzija LUX 213



intarzija LUX 207



intarzija LUX 214



intarzija LUX 216

Dovratnik CRNI ST CPL krilo HRAST CLASSIC CPL

INTARZIJE se nalaze na obje strane krila i spojene su s površinom krila.

Širina intarzije iznosi 8 mm ili 50 mm.

Dostupne boje INTARSJA LUX:
brušeni čelik, crna, brušeno zlato,
hrast (kompatibilan s HRAST CLASSIC CPL 0.2 i 0.7), brušeni bakar.

Predstavljene intarzije mogu se opcionalno koristiti uz dodatnu naknadu u sljedećim modelima dostupnim u standardima PL i PL2112 (ako su dostupni)

- UNO PREMIUM folija
- ALTAMURA 1
- FORTECA RC2 i RC3
- HERSE SET EKO 30 dB
- HERSE SET 32 dB
- HERSE SET AKUSTIC 39 dB
- LEDA EI30 i EI60
- HYPERION EI30 RC2

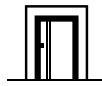

INTARZIJE

UKRASNI DEKOR JE SPOJENI S POVRŠINOM FURNIRA

NOVOST

INTARSJA LUX **HRAST**



intarzija LUX 317



intarzija LUX 318



intarzija LUX 319



intarzija LUX 320



intarzija LUX 321



intarzija LUX 303



intarzija LUX 304



intarzija LUX 312



intarzija LUX 313



intarzija LUX 307



intarzija LUX 314



intarzija LUX 316

Dovratnik HRAST CLASSIC CPL 0.2, krilo BIJELE ST CPL

INTARZIJE se nalaze na obje strane krila i spojene su s površinom krila.

Širina intarzije iznosi 8 mm ili 50 mm.

Dostupne boje INTARSJA LUX:
brušeni čelik, crna, brušeno zlato,
hrast (kompatibilan s HRAST CLASSIC CPL 0.2 i 0.7), brušeni bakar.

Predstavljene intarzije mogu se opcionalno koristiti uz dodatnu naknadu u sljedećim modelima dostupnim u standardima PL i PL2112 (ako su dostupni)

- UNO PREMIUM folija
- ALTAMURA 1
- FORTECA RC2 i RC3
- HERSE SET EKO 30 dB
- HERSE SET 32 dB
- HERSE SET AKUSTIC 39 dB
- LEDA EI30 i EI60
- HYPERION EI30 RC2

INTARSJA LUX ČETKANO ZLATO

NOVOST

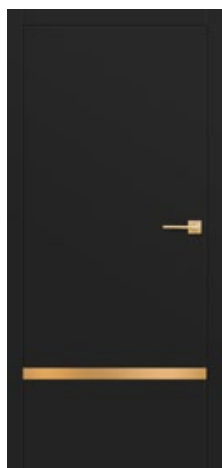

intarzija LUX 417

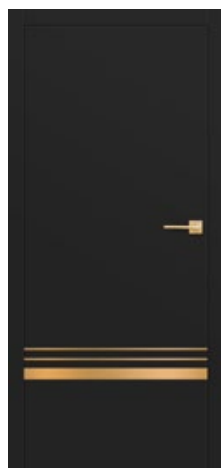

intarzija LUX 418

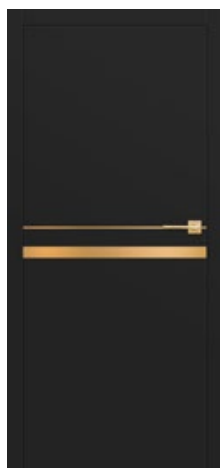

intarzija LUX 419

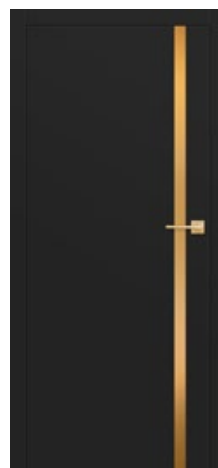

intarzija LUX 420

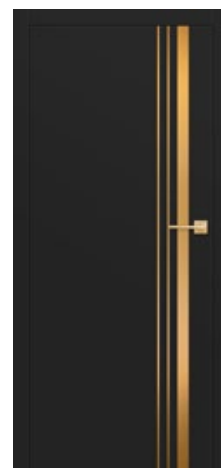

intarzija LUX 421

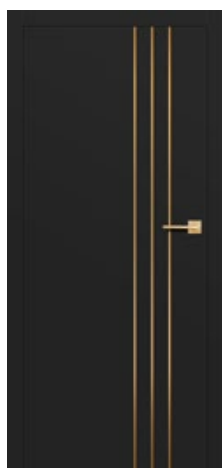

intarzija LUX 403

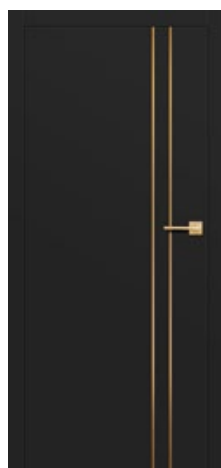

intarzija LUX 404

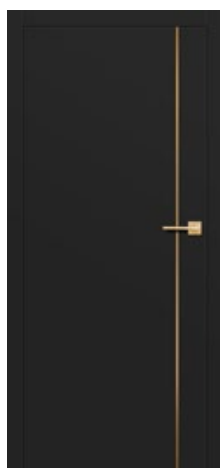

intarzija LUX 412



intarzija LUX 413

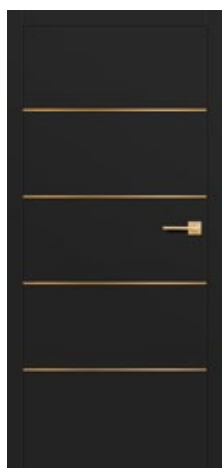

intarzija LUX 407

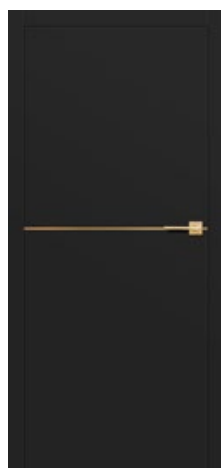

intarzija LUX 414

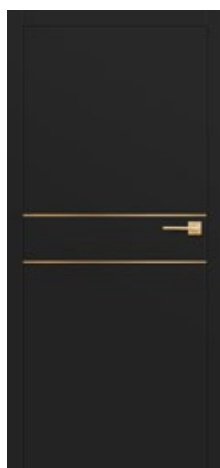

intarzija LUX 416

Dovratnik i krilo CRNI ST CPL

INTARZIJE se nalaze na obje strane krila i spojene su s površinom krila.

Širina intarzije iznosi 8 mm ili 50 mm.

Dostupne boje INTARSJA LUX:
brušeni čelik, crna, brušeno zlato,
hrast (kompatibilan s HRAST CLASSIC CPL 0.2 i 0.7), brušeni bakar.

Predstavljene intarzije mogu se opcionalno koristiti uz dodatnu naknadu u sljedećim modelima dostupnim u standardima PL i PL2112 (ako su dostupni)

- UNO PREMIUM folija
- ALTAMURA 1
- FORTECA RC2 i RC3
- HERSE SET EKO 30 dB
- HERSE SET 32 dB
- HERSE SET AKUSTIC 39 dB
- LEDA EI30 i EI60
- HYPERION EI30 RC2

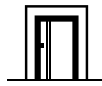

INTARZIJE

UKRASNI DEKOR JE SPOJENI S POVRŠINOM FURNIRA

NOVOST

INTARSJA LUX ČETKANI ČELIK



intarzija LUX 117



intarzija LUX 118



intarzija LUX 119



intarzija LUX 120



intarzija LUX 121



intarzija LUX 103



intarzija LUX 104



intarzija LUX 112



intarzija LUX 113



intarzija LUX 107



intarzija LUX 114



intarzija LUX 116

Dovratnik i krilo SVJETLO SVIJSST CPL

INTARZIJE se nalaze na obje strane krila i spojene su s površinom krila.

Širina intarzije iznosi 8 mm ili 50 mm.

Dostupne boje INTARSJA LUX:
brušeni čelik, crna, brušeno zlato,
hrast (kompatibilan s HRAST CLASSIC CPL 0.2 i 0.7), brušeni bakar.

Predstavljene intarzije mogu se opcionalno koristiti uz dodatnu naknadu u sljedećim modelima dostupnim u standardima PL i PL2112 (ako su dostupni)

- UNO PREMIUM folija
- ALTAMURA 1
- FORTECA RC2 i RC3
- HERSE SET EKO 30 dB
- HERSE SET 32 dB
- HERSE SET AKUSTIC 39 dB
- LEDA EI30 i EI60
- HYPERION EI30 RC2

INTARSJA LUX ČETKANI MESING

NOVOST

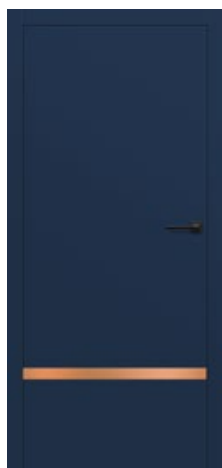

intarzija LUX 517

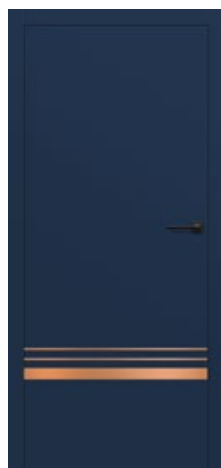

intarzija LUX 518



intarzija LUX 519

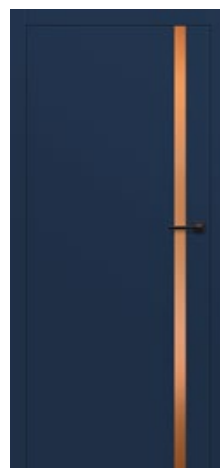

intarzija LUX 520

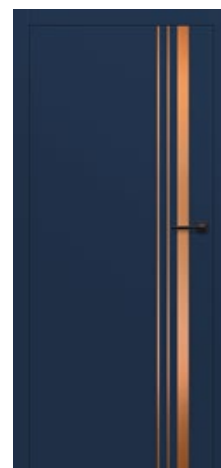

intarzija LUX 521

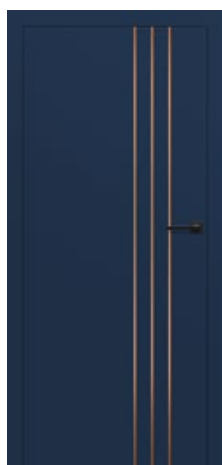

intarzija LUX 503



intarzija LUX 504

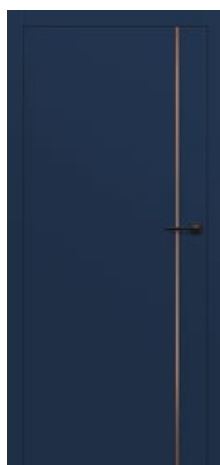

intarzija LUX 512



intarzija LUX 513

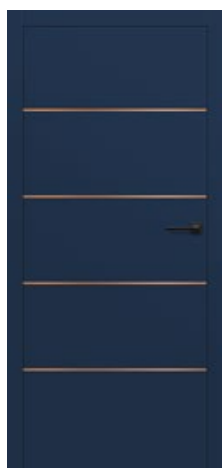

intarzija LUX 507

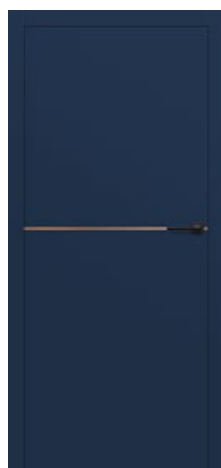

intarzija LUX 514

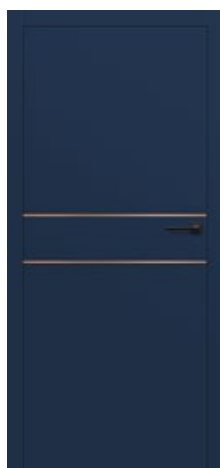

intarzija LUX 516

Dovratnik i krilo TEGET BOJA ST CPL

INTARZIJE se nalaze na obje strane krila i spojene su s površinom krila.

Širina intarzije iznosi 8 mm ili 50 mm.

Dostupne boje INTARSJA LUX:
 brušeni čelik, crna, brušeno zlato,
 hrast (kompatibilan s HRAST CLASSIC CPL 0.2 i 0.7), brušeni bakar.

Predstavljene intarzije mogu se opcionalno koristiti uz dodatnu naknadu u sljedećim modelima dostupnim u standardima PL i PL2112 (ako su dostupni)

- UNO PREMIUM folija
- ALTAMURA 1
- FORTECA RC2 i RC3
- HERSE SET EKO 30 dB
- HERSE SET 32 dB
- HERSE SET AKUSTIC 39 dB
- LEDA EI30 i EI60
- HYPERION EI30 RC2



BALDUR

LAKIRANA FALCOVANA, BEZ FALCA I REVERZIBILNA UNUTARNJA VRATNA KRILA



BALDUR 1, NATUR HRAST PREMIUM POPREČNO dekor krilo, CRNI ST CPL dekor dovratnik, QUBIK crna mat kvaka

BALDUR 1 u RETRO HRAST CPL furniru, BLACK ST CPL dovratnik vrata, s CUBE PREMIUM crnom mat kvaka

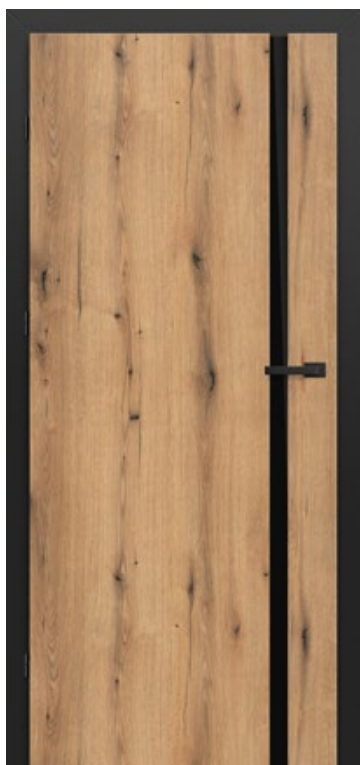

BALDUR 1

BALDUR 3 u RETRO HRAST CPL furniru, BLACK ST CPL dovratnik vrata, s CUBE PREMIUM crnom mat kvaka



BALDUR 3

BALDUR 1 u HRAST CLASSIC CPL furniru, BLACK ST CPL dovratnik vrata, s CUBE PREMIUM crnom mat kvakom



BALDUR 1

KONSTRUKCIJA

- preklapna, preklapna ili nefalcirana krila
- unutarnja drvena ograda i stupovi (stranice, gornji i donji MDF) presvučeni s dvije HDF ploče, preklapna ili nefalcirana krila
- stabilizirajuće punjenje "saće" ili puni pansion uz nadoplatu
- opcija ploče koje produžuju dovratnik vrata kao i krunu i pilastre uz nadoplatu str. 147-149

ZAVRŠNA OBRADA

- ploča HDF pokrivena furnirom PREMIUM ili CPL
- rub krila izrađen u standardnoj ili nefalciranoj tehnologiji u CPL 0,2 u laminatima, presvučen ABS rubom i samo u boji krila ili standardnim crnim rubom uz nadoplatu
- reverzibilno krilo dostupno je samo u STANDARD rubu i u PREMIUM dekorima i ST CPL
- rub lista obložen rubom u boji ravnine ili po želji u glatkoj crnoj (u dekoru HRAST NATUR POPREČNI PREMIUM crni rub s poprečnom strukturom). Rub u crnoj boji je obodno furniran (dva okomita i gornji dio) i na staklu.
- BALDUR 1 krilo vrata falcirano i nefalcirano samo za WHITE ST CPL dekor po želji u soft tehnologiji (bez vidljivih uzdužnih rubnih spojeva furnira) uz nadoplatu uz upotrebu pune ploče. Soft tehnologija nije uključena u standard PL2112.
- u kliznim sustavima BALDUR 1 ima vidljiv profil visine 17 mm u aluminijskoj ili crnoj boji u donjem dijelu

OKOVI

- tri igle šarke uvrnute u falcirano krilo vrata
- tri šarke skrivene u krilu vrata bez utora i dvije šarke u krilu vrata u srebrnoj boji (opcija u crnoj boji uz nadoplatu); šarke se isporučuju u cijene uz dovratnik
- brava sa zasunom i zasunom u krilu vrata s utorom i magnetna brava u krilu vrata bez utora (opcija brava sa zasunom i zasunom) i reverzibilna: ključ, cilindrična brava, ekonomična brava ili blokada u srebrnoj boji; opcija crna ili zlatna magnetna brava uz nadoplatu

OSTAKLJENJE

- BALDUR 1, 3 mliječno kaljeno staklo 8 mm ili uz nadoplatu ljepljeno i kaljeno staklo VSG/ESG 441 sigurno, mliječno ili crno staklo glatko s obje strane

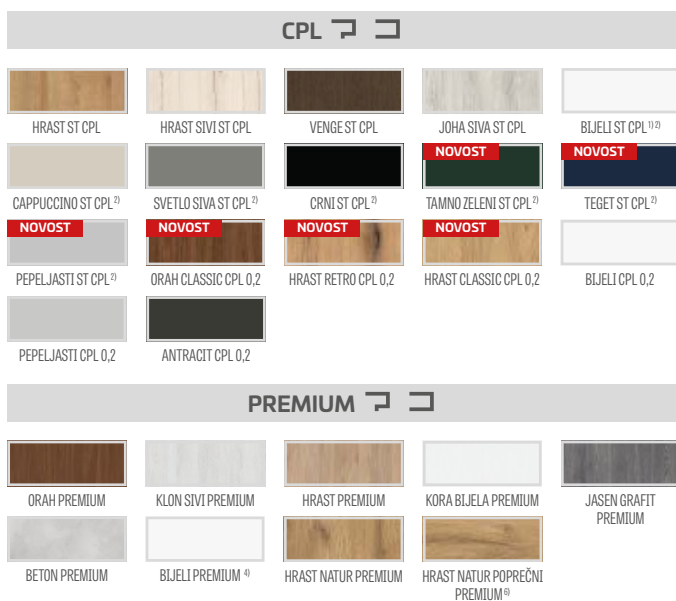

DADOPLATE

reverzibilno krilo

(nedostupno u CPL 0,2 kao i za BALDUR 1 s rubom SOFT)

ispun puna ploča

rekuperacijski prečac (str. 145) ili ventilacijski utor

falcirano i nefalcirano vratno krilo "100"

staklo VSG/ESG 441 mliječno ili crno staklo

metalni poklopci za šarke u falciranom krilu vrata (brušeni nikal, patina, sjajni krom, sjajni mesing, bijela i crna)

crna obrada ruba krila

zamjena s crnom ili zlatnom magnetnom bravom za neubočena i reverzibilna krila

magnetski limiter (odbojnik)

(dostupno u šest boja str. 145)

norma PL2112 ⁵⁾

+15% nadoplata na cijenu krila

DOSTUPNE ŠIRINE KRILA

60 70 80N ⁷⁾ 80 90 100

DOSTUPNE VARIJANTE ³⁾ (str. 150-161)



VRSTE ZAVRŠNE OBRAD E I RUBOVA

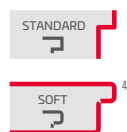

OBRADA RUBOVA KRILA CRNO GLATKO

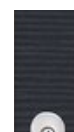

OBRADA RUBOVA KRILA CRNO POPREČNO

VENTILACIJSKO REZANJE



¹⁾ glatki bijeli folija koji imitira obojenu površinu

²⁾ poseban sloj AntiFinger koji ograničava zaprljanja i tragove prstiju

³⁾ model BALDUR 3, 5 nije dostupan u kliznim sustavima i u dvokrlnim vratima

⁴⁾ samo soft verzija za BALDUR 1 s falcom i bez falca u dekoru WHITE ST CPL i dostupna samo uz nadoplatu s punim pansionom (opcija soft nije dostupna u standardu PL2112)

⁵⁾ odnosi se samo na krilo s preklapom, bez pregiba i bez pregiba za zidne sustave SP1N i SP2N

⁶⁾ u kompletu je dovratnik izrađen u dekoru HRAST NATUR PREMIUM

⁷⁾ samo za reverzibilna krila bez falca



BALDUR

LAKIRANA FALCOVANA, BEZ FALCA I REVERZIBILNA UNUTARNJA VRATNA KRILA



BALDUR 3, dekor CAPUCCINO ST CPL, kvaka CUBE crni mat

BALDUR1 u furniru PEPELJASTI ST CPL, dovratačnik CRNI ST CPL, s QUANTA FIT crnom mat kvakom

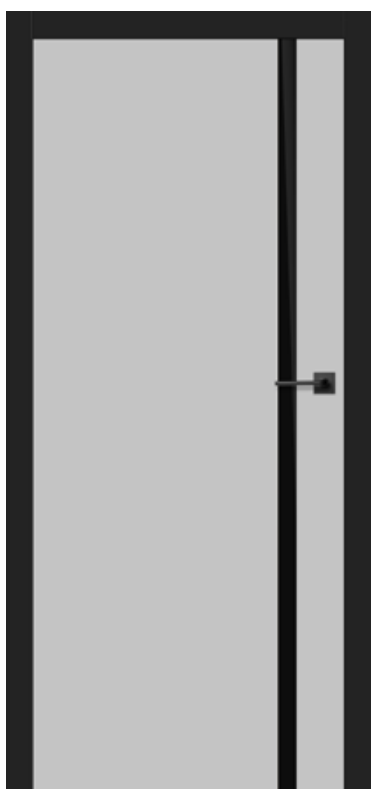

BALDUR3 u ORAH CLASSIC CPL furniru, dovratačnik CRNI ST SPL, s QUANTA FIT crnom mat kvakom



BALDUR1 u furniru JOHA SIVA ST CPL, dovratačnik CRNI ST CPL, s QUANTA FIT crnom mat kvakom



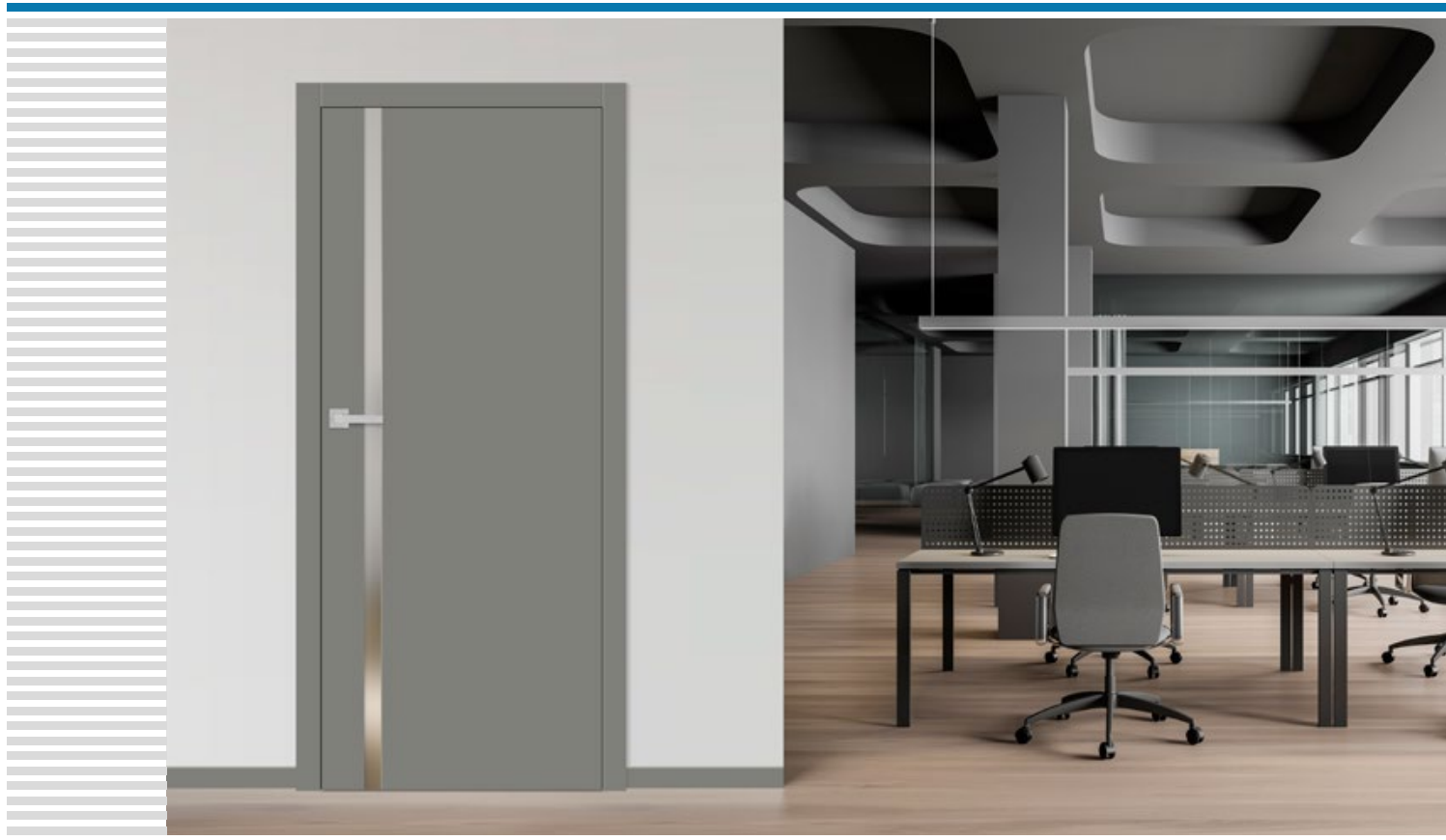

BALDUR 1, dekor SVJETLO SIVI ST CPL, kvaka TOPAZ INOX

BALDUR 1 u furniru CRNI ST CPL, dovratnik HRAST NATUR PREMIUM, s kvakom BELLA SLIM blistavi mesing

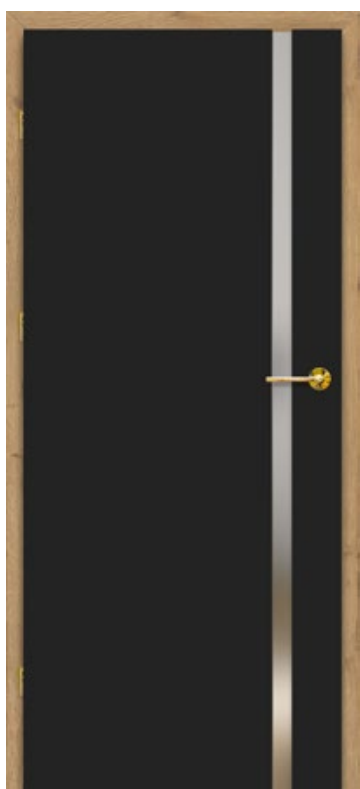

BALDUR 3, u furniru TEGET BOJA ST CPL, s kvakom CUBE crni mat



BALDUR 1 u furniru TAMNO ZELENI ST CPL, s kvakom CUBE crni mat





UNO PREMIUM

LAKIRANA FALCOVANA, BEZ FALCA I REVERZIBILNA UNUTARNJA VRATNA KRILA

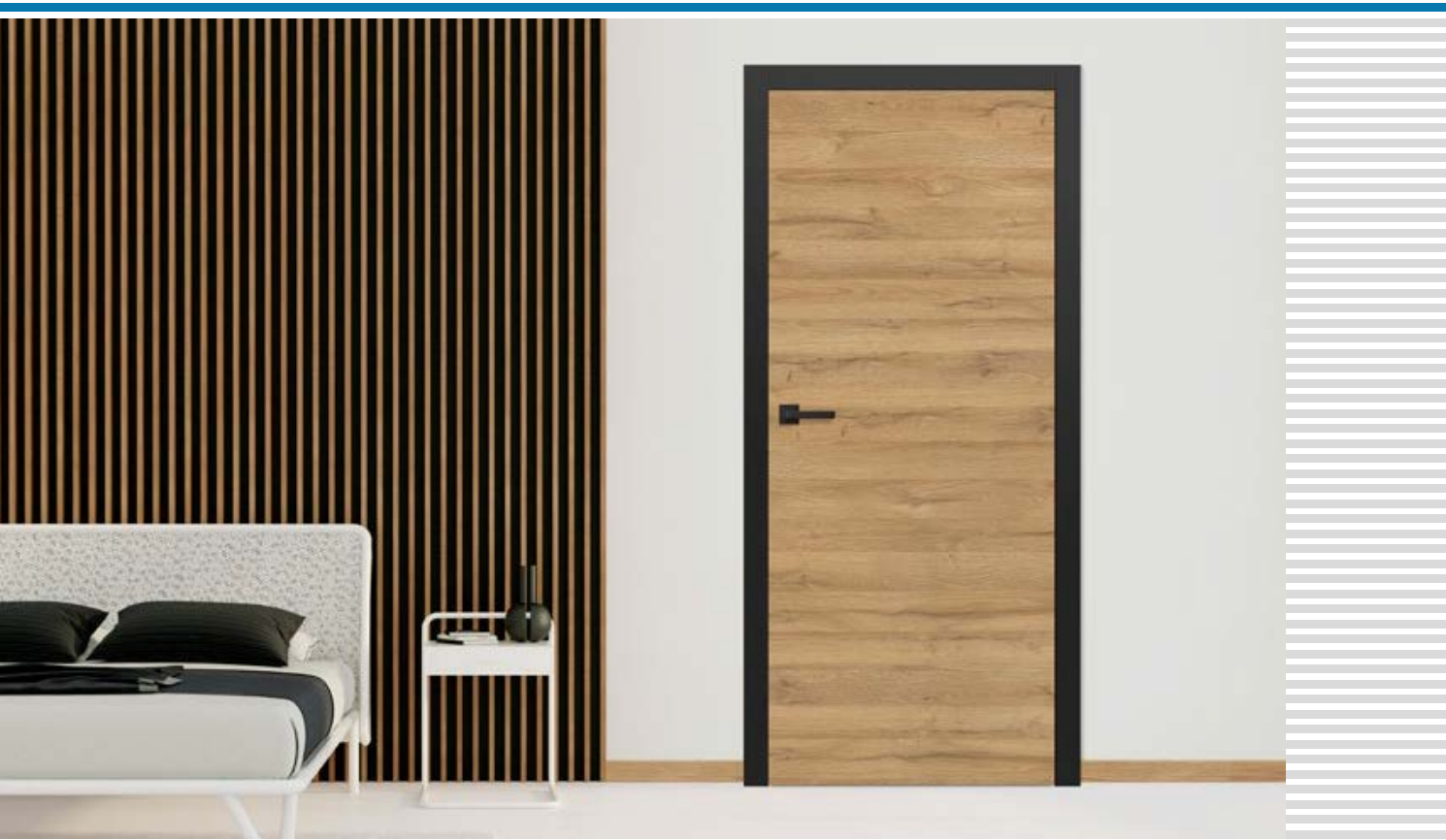

UNO PREMIUM, krilo dekor NATUR HRAST PREMIUM POPREČNO dekor krilo, dovratnik CRNI ST CPL , CUBE crna mat kvaka

UNO PREMIUM u furniru HRAST NATUR POPREČNI PREMIUM s kvakom CUBE crni mat



UNO PREMIUM u furniru JASEN GRAFIT POPREČNI PREMIUM s kvakom CUBE crni mat



UNO PREMIUM u furniru ORAH PREMIUM s kvakom CUBE crni mat



UNO PREMIUM u furniru BIJELI PREMIUM s kvakom BELLA SLIM crni mat



KONSTRUKCIJA

- preklopna, preklopna ili nefalcirana krila
- unutarnja drvena ograda i stupovi (stranice, gornji i donji MDF) presvučeni s dvije HDF ploče, preklopna ili nefalcirana krila
- punjenje za stabilizaciju tipa saća
- uz doplatu puna ploča
- opcija ploče koje produžuju dovratnik vrata kao i krunu i pilastre uz nadoplatu str. 147-149
- mogućnost skraćivanja krila u svojoj režiži detalji str. 145

ZAVRŠNA OBRADA

- DHF ploča pokrivena premium furnirom
- rub vratnog krila izrađen u standardnoj ili nefalciranoj tehnologiji
- rub je obložen rubom u boji površine vratnog krila ili po želji u glatkoj crnoj (u dekoru HRAST NATUR POPREČNI PREMIUM crni rub s poprečnom strukturom)
- umeci (intarzija) boja: brušeni čelik, crna, brušeno zlato i HRAST CLASSIC CPL 8 mm ili 50 mm širine u ravnini s ravninom lista, s obje strane lista, str. 86-91

OKOVI

- tri igle šarke uvrnute u falcirano krilo vrata
- tri šarke skrivene u krilu vrata bez utora i dvije šarke u krilu vrata u srebrnoj boji (opcija u crnoj boji uz nadoplatu); šarke se isporučuju i cijene uz dovratnik
- brava sa zasunom i zasunom u krilu vrata s utovorom i magnetska brava u krilu vrata bez utora (po izboru brava sa zasunom i zasunom) i reverzibilno krilo vrata: na zaključavanje, cilindrični umetak, štednu bravu ili sa srebrnom bravom; opcija crna ili zlatna magnetska brava uz nadoplatu

DOSTUPNE VARIJANTE (str. 150-161)

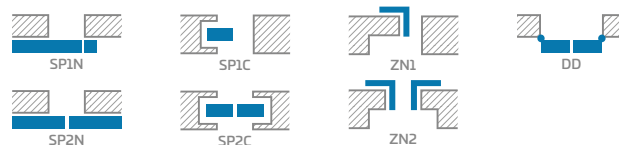

PREMIUM

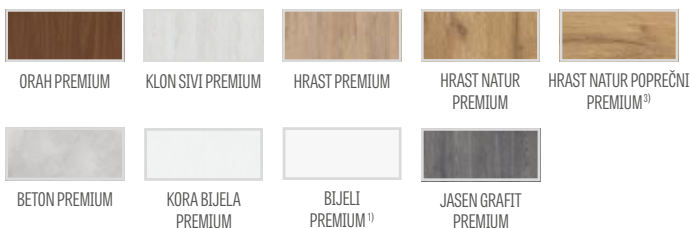

ORAH PREMIUM

KLON SIVI PREMIUM

HRAST PREMIUM

HRAST NATUR PREMIUM

HRAST NATUR POPREČNI PREMIUM³⁾

BETON PREMIUM

KORA BIJELA PREMIUM

BIJELI PREMIUM¹⁾

JASEN GRAFIT PREMIUM

DOSTUPNE ŠIRINE KRILA

60 70 80N⁴⁾ 80 90 100 110

VRSTE OBRADJE RUBOVA



OBRADA RUBOVA KRILA CRNO GLATKO (uz nadoplatu)

OBRADA RUBOVA KRILA CRNO POPREČNO (uz nadoplatu)

DADOPLATE

reverzibilno krilo

ispun puna ploča

ojačanje za zatvaranje vrata

ručni zatvarač vrata (srebrna, crna, bijela, smeđa)

dodatna donja greda (mogućnost samostalnog skraćivanja krila na maks. 8 cm)

okrugle i četvrtaste metalne čahure (4 kom.) završni sloj: brušeni nikel, patina, bijela i crna
plastični tuljci nalik drvu (4 kom.)

prečac za rekuperaciju (str. 145), ventilacijski utor ili ventilacijska rešetka

falcirano i nefalcirano vratno krilo "100"

falcirano i nefalcirano vratno krilo "110"

padajuća brtva²⁾

metalni poklopci za šarke u falciranom krilu vrata (brušeni nikel, patina, sjajni krom, sjajni mesing, bijela i crna)

Prozor nehrđajući čelik: polirani "krom" ili brušeni "saten" i crni mat; milk decormat staklo, bezbojno staklo, diam. prozora: vanj. 235 mm vanjska dim. 350 mm)

crna obrada ruba krila

zamjena s crnom ili zlatnom magnetnom bravom za neubočena i reverzibilna krila

magnetski limiter (odbojnik)²⁾
(dostupno u šest boja str. 145)

intarzija LUX; verzije za odabir str. 86-91

norma PL2112

+15% nadoplatu na cijenu krila

¹⁾ glatki bijeli folija koji imitira obojenu površinu

²⁾ korištenje odbojnika sprječava korištenje brtve za ispuštanje i rekuperativnog prečaca i obratno

³⁾ u kompletu je dovratnik izrađen u dekoru HRAST NATUR PREMIUM

⁴⁾ samo za reverzibilna krila bez falca



ALTAMURA

LAKIRANA FALCOVANA, BEZ FALCA I REVERZIBILNA UNUTARNJA VRATNA KRILA

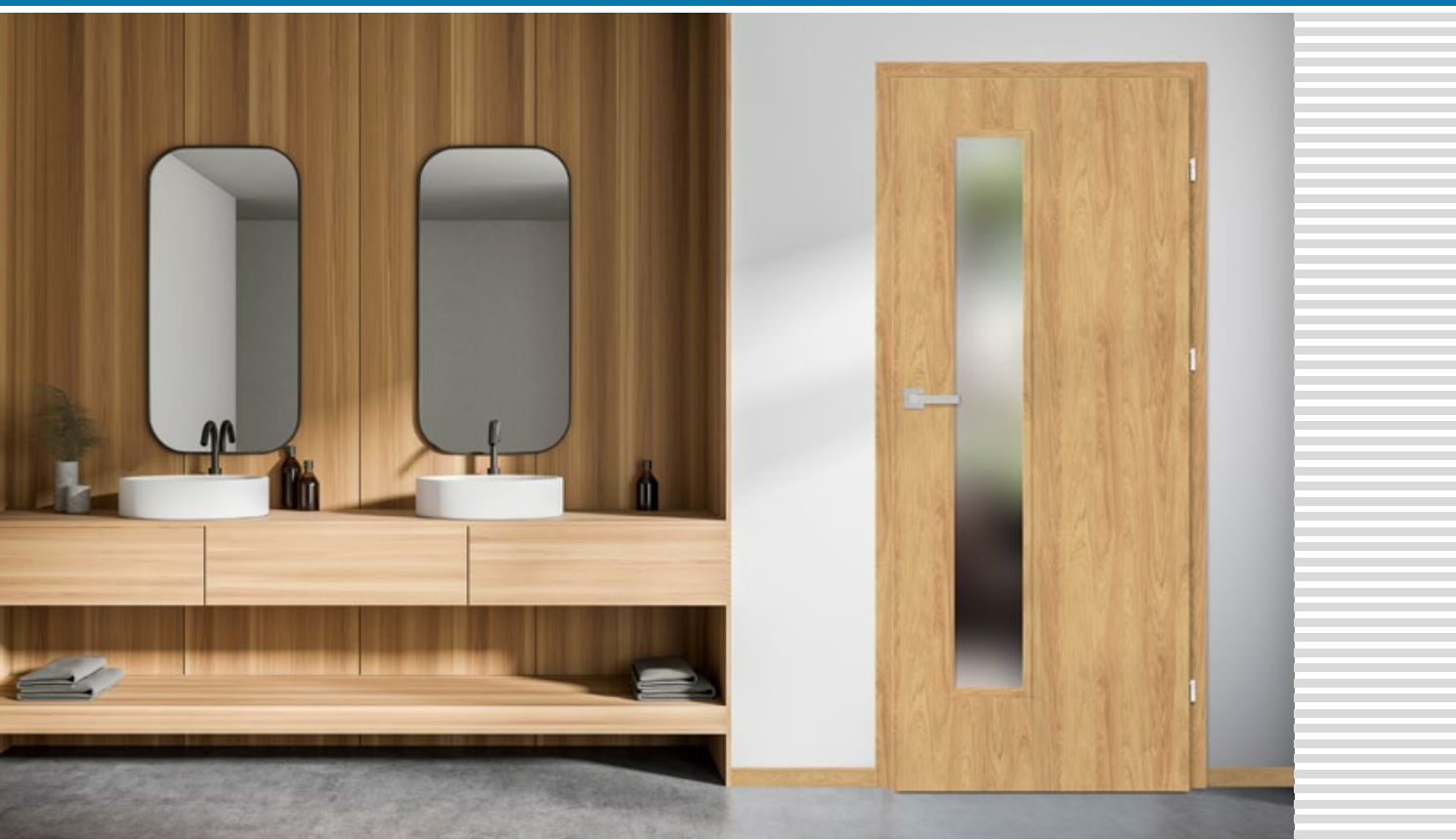

ALTAMURA 5, dekor HRAST CLASSIC CPL, kvaka TOPAZ inox



ALTAMURA 1



ALTAMURA 2



ALTAMURA 3



ALTAMURA 4



središnji panel



ALTAMURA 5

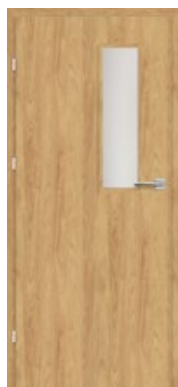

ALTAMURA 6



ALTAMURA 7

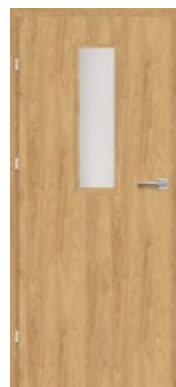

ALTAMURA 8

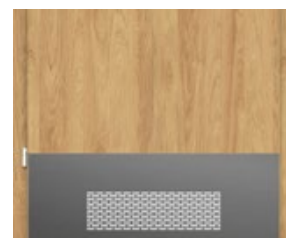

panel mrežica

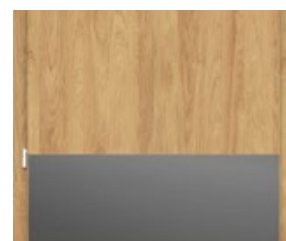

donji panel

KONSTRUKCIJA

- preklopna, preklopna ili nefalcirana krila
- MDF letvica i garnitura kolnika presvučena s dvije HDF ploče u GREKO dekorima
- unutarnja drvena ograda i stupni set (bočne strane, MDF gornji i donji dio) obložen s dvije HDF ploče u CPL i PREMIUM dekorima
- stabilizirajuće punjenje "saće" ili puni pansion uz nadoplatu
- opcija ploče koje produžuju dovratnik vrata kao i krunu i pilastre uz nadoplatu str. 147-149
- mogućnost skraćivanja krila u svojoj režiji detalji str. 145

ZAVRŠNA OBRADA

- HDF ploča pokirvena furnirom
- rub krila izrađen u tehnologiji STANDARD
- laminati CPL 0.2 i 0.7 dostupni samo u STANDARD rubu koji je presvučen ABS rubom samo u boji vratnog krila ili standardnim crnim rubom uz nadoplatu
- rub (standardna ili bez falca) obložen rubom u boji površine ili po izboru u glatkoj crnoj boji (u dekoru HRAST NATUR POPREČNI PREMIUM crni rub s poprečnom strukturom)
- za ALTAMURA 1 uz nadoplatu dostupni su umeci (intarzija) prikazani na str. 86-91

OKOVI

- tri igle šarke uvrnute u falcirano krilo vrata
- tri šarke skrivene u krilu vrata bez utora i dvije šarke u krilu vrata u srebrnoj boji (po izboru u crnoj ili zlatnoj boji uz nadoplatu); šarke se isporučuju i cijene uz dovratnik
- brava sa zasunom i zasunom u krilu vrata s utorom i magnetna brava u krilu vrata bez utora (opcija brava sa zasunom i zasunom) ireverzibilna: ključ, cilindrična brava, ekonomična brava ili blokada u srebrnoj boji; opcija crna ili zlatna magnetna brava uz nadoplatu

OSTAKLJENJE

- u standardu kaljeno staklo decormat - mliječno, prozirna ili uz nadoplatu VSG 221 mliječno sigurno glatka s obje strane
- mogućnost promjene strane ostakljenja u REVERSE (AVERSE standardno ostakljenje)

DADOPLATE

reverzno krilo (nedostupno u CPL 0,2 i 0,7)

ispun puna ploča

ojačanje za zatvaranje vrata

ručni zatvarač vrata (srebrna, crna, bijela, smeđa)

dodatna donja greda (mogućnost samostalnog skraćivanja krila na maks. 8 cm)

prečac za rekuperaciju (str. 145), ventilacijski utor ili ventilacijska rešetka

okrugle ili četvrtaste metalne navlake (4 kom.) brušeni nikal, patina, bijela i crna obrada

plastične čahure

krilo s falcom i bez falca „100“

krilo s falcom i bez falca „110“

lijepljeno staklo VSG 221 mliječno staklo

padajuća brtva²⁾

metalni poklopci za šarke u falciranom krilu vrata (brušeni nikal, patina, sjajni krom, sjajni mesing, bijela i crna)

u modelu ALTAMURA 1 dostupan je oblo od nehrđajućeg čelika: polirani krom ili brušeni saten i crni mat; milk decormat staklo, bezbojno staklo, promjer. prozora: un. 235 mm vanjska dim. 350 mm)

ploča od nehrđajućeg čelika (samo obostrano montirana STANDARDNA falcirana krila) 300mm

crna obrada ruba krila

zamjena s crnom ili zlatnom magnetnom bravom za neubočena i reverzibilna krila

magnetski limiter (odbojnik)²⁾

(dostupno u šest boja str. 145)

u modelu ALTAMURA 1 intarzija LUX; verzije za odabir str. 86-91

norma PL2112

+15% nadoplata na cijenu krila

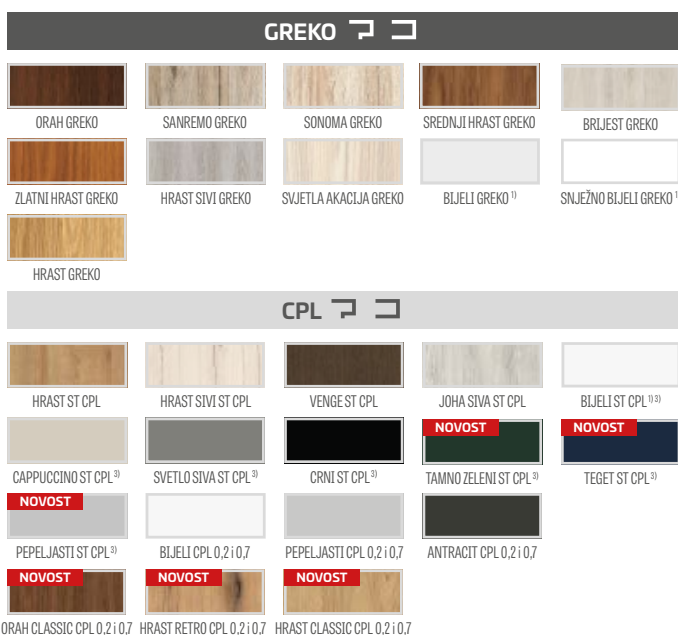

DOSTUPNE ŠIRINE KRILA

60 70 80N³⁾ 80 90 100 110

DOVRATNIK PORED STAKLA

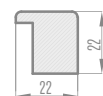

DOSTUPNE VARIJANTE (str. 150-161)

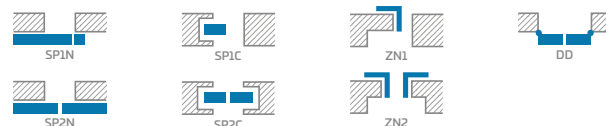

VRSTE OBRADJE RUBOVA



¹⁾ glatki bijeli folija koji imitira obojenu površinu

²⁾ korištenje odbojnika sprječava korištenje brtve za ispuštanje i rekuperativnog prečaca i obratno

³⁾ poseban sloj **AntiFinger** koji ograničava zaprljanja i tragove prstiju

⁴⁾ u kompletu je dovratnik izrađen u dekoru HRAST NATUR PREMIUM

⁵⁾ samo za reverzibilna krila bez falca



ANSEDONIA

LAKIRANA FALCOVANA, BEZ FALCA I REVERZIBILNA UNUTARNJA VRATNA KRILA



ANSEDONIA 4, dekor HRAST SIVI ST CPL, kvaka TOPAZ INOX



ANSEDONIA 1



ANSEDONIA 2



ANSEDONIA 3



ANSEDONIA 4



ANSEDONIA 5



ANSEDONIA 6



ANSEDONIA 7



ANSEDONIA 8



ANSEDONIA 9



ANSEDONIA 10



ANSEDONIA 11



ANSEDONIA 12

KONSTRUKCIJA

- preklopna, preklopna ili nefalcirana krila
- MDF letvica i garnitura kolnika presvučena s dvije HDF ploče u GREKO dekorima
- unutarnja drvena ograda i stupni set (bočne strane, MDF gornji i donji dio) obložen s dvije HDF ploče u CPL i PREMIUM dekorima
- stabilizirajuće punjenje "saće" ili puni pansion uz nadoplatu
- opcija ploče koje produžuju dovratnik vrata kao i krunu i pilastre uz nadoplatu str. 147-149
- mogućnost skraćivanja krila u svojoj režiji detalji str. 145

ZAVRŠNA OBRADA

- HDF ploča pokirvena furnirom
- rub krila izrađen u tehnologiji STANDARD.
- laminati CPL 0.2 i 0.7 dostupni samo u STANDARD rubu koji je presvučen ABS rubom samo u boji vratnog krila ili standardnim crnim rubom uz nadoplatu
- rub (standardna ili bez falca) obložen rubom u boji površine ili po izboru u glatkoj crnoj boji (u dekoru HRAST NATUR POPREČNI PREMIUM crni rub s poprečnom strukturom)

OKOVI

- tri igle šarke uvrnute u falcirano krilo vrata
- tri šarke skrivene u krilu vrata bez utora i dvije šarke u krilu vrata u srebrnoj boji (po izboru u crnoj ili zlatnoj boji uz nadoplatu); šarke se isporučuju i cijene uz dovratnik

- brava sa zasunom i zasunom u krilu vrata s utorom i magnetna brava u krilu vrata bez utora (opcija brava sa zasunom i zasunom) i reverzibilna: ključ, cilindrična brava, ekonomična brava ili blokada u srebrnoj boji; opcija crna ili zlatna magnetna brava uz nadoplatu

OSTAKLJENJE

- u standardu kaljeno staklo decormat - mliječno, prozirna ili uz nadoplatu VSG 221 mliječno sigurno glatka s obje strane
- mogućnost promjene strane ostakljenja u REVERSE (AVERSE standardno ostakljenje)

DADOPLATE

reverzibilno krilo
(nedostupno u CPL 0,2 i 0,7)

ispun puna ploča

ojačanje za zatvaranje vrata

ručni zatvarač vrata (srebrna, crna, bijela, smeđa)

dotatna donja greda (mogućnost samostalnog skraćivanja krila na maks. 8 cm)

prečac za rekuperaciju (str. 145), ventilacijski utor ili ventilacijska rešetka

plastične čahure

okrugle ili četvrtaste metalne navlake (4 kom.) brušeni nikal, patina, bijela i crna obrada

falcirano i nefalcirano vratno krilo "100"

lijepljeno staklo VSG 221 mliječno staklo obostrano glatko

padajuća brtva²⁾

metalni poklopci za šarke u falciranom krilu vrata (brušeni nikal, patina, sjajni krom, sjajni mesing, bijela i crna)

crna obrada ruba krila

zamjena s crnom ili zlatnom magnetnom bravom za neubočena i reverzibilna krila

magnetski limiter (odbojnik)²⁾
(dostupno u šest boja str. 145)

norma PL2112

+15% nadoplatu na cijenu krila

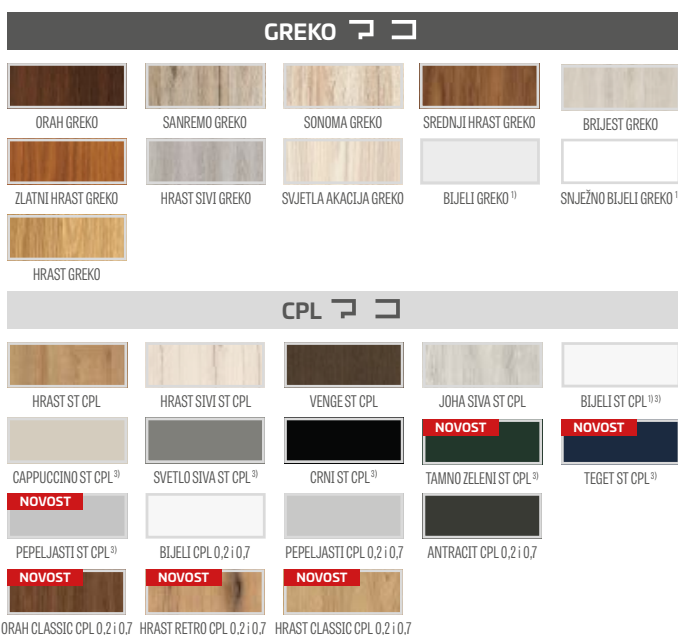

DOSTUPNE ŠIRINE KRILA

60 70 80N⁵⁾ 80 90 100

DOVRATNIK PORED STAKLA

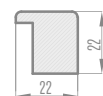

DOSTUPNE VARIJANTE (str. 150-161)

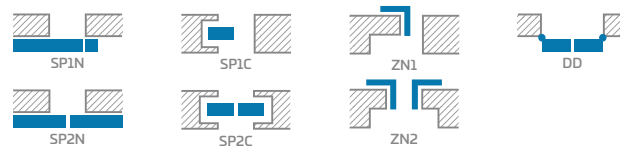

VRSTE OBRADE RUBOVA



¹⁾ glatki bijeli folija koji imitira obojenu površinu

²⁾ korištenje odbojnika sprječava korištenje brtve za ispuštanje i rekuperativnog prečaca i obratno

³⁾ poseban sloj AntiFinger koji ograničava zaprljanja i tragove prstiju

⁴⁾ u kompletu je dovratnik izrađen u dekoru HRAST NATUR PREMIUM

⁵⁾ samo za reverzibilna krila bez falca



LORIENT

LAKIRANA FALCOVANA, BEZ FALCA I REVERZIBILNA UNUTARNJA VRATNA KRILA



LORIENT 1, dekor KLON SIVI PREMIUM, kvaka TOPAZ INOX



LORIENT 1



LORIENT 2



LORIENT 3



LORIENT 4



LORIENT 5



LORIENT 6



LORIENT 7



LORIENT 8



LORIENT 9



LORIENT 10



LORIENT 11



LORIENT 12

KONSTRUKCIJA

- preklopna, preklopna ili nefalcirana krila
- MDF letvica i garnitura kolnika presvučena s dvije HDF ploče u GREKO dekorima
- unutarnja drvena ograda i stupni set (bočne strane, MDF gornji i donji dio) obložen s dvije HDF ploče u CPL i PREMIUM dekorima
- stabilizirajuće punjenje "saće" ili puni pansion uz nadoplatu
- opcija ploče koje produžuju dovratnik vrata kao i krunu i pilastre uz nadoplatu str. 147-149
- mogućnost skraćivanja krila u svojoj režiji detalji str. 145

ZAVRŠNA OBRADA

- HDF ploča pokirvena furnirom
- rub krila izrađen u tehnologiji STANDARD.
- rub (standardna ili bez falca) obložen rubom u boji površine ili po izboru u glatkoj crnoj boji (u dekoru HRAST NATUR POPREČNI PREMIUM crni rub s poprečnom strukturom)

OKOVI

- tri igle šarke uvrnute u falcirano krilo vrata
- tri šarke skrivene u krilu vrata bez utora i dvije šarke u krilu vrata u srebrnoj boji (po izboru u crnoj ili zlatnoj boji uz nadoplatu); šarke se isporučuju u cijene uz dovratnik
- brava sa zasunom i zasunom u krilu vrata s utorom i magnetna brava u krilu vrata bez utora (opcija brava sa zasunom i zasunom) i reverzibilna: ključ, cilindrična brava, ekonomična brava ili blokada u srebrnoj boji; opcija crna ili zlatna magnetna brava uz nadoplatu

OSTAKLJENJE

- u standardu kaljeno staklo decormat - mliječno, prozirna ili uz nadoplatu VSG 221 mliječno sigurno glatka s obje strane
- mogućnost promjene strane ostakljenja u REVERSE (AVERSE standardno ostakljenje)

DADOPLATE

reverzibilno krilo	
ispun puna ploča	
ojačanje za zatvaranje vrata	
ručni zatvarač vrata (srebrna, crna, bijela, smeđa)	
dotatna donja greda (mogućnost samostalnog skraćivanja krila na maks. 8 cm)	
prečac za rekuperaciju (str. 145), ventilacijski utor ili ventilacijska rešetka	
plastične čahure	
okrugle ili četvrtaste metalne navlake (4 kom.) brušeni nikal, patina, bijela i crna obrada	
falcirano i nefalcirano vratno krilo "100"	
lijepljeno staklo VSG 221 mliječno staklo obostrano glatko	
padajuća brtva ²⁾	
metalni poklopci za šarke u falciranom krilu vrata (brušeni nikal, patina, sjajni krom, sjajni mesing, bijela i crna)	
crna obrada ruba krila	
zamjena s crnom ili zlatnom magnetnom bravom za neubočena i reverzibilna krila	
magnetski limiter (odbojnik) ²⁾ (dostupno u šest boja str. 145)	
norma PL2112	+15% nadoplatna na cijenu krila

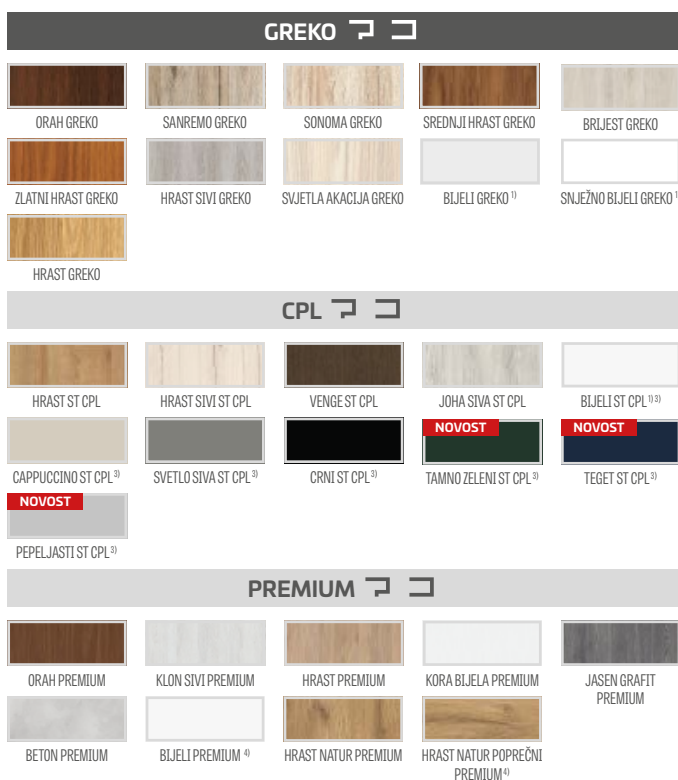

DOSTUPNE ŠIRINE KRILA

60 70 80N⁵⁾ 80 90 100

DOVRATNIK PORED STAKLA

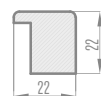

DOSTUPNE VARIJANTE (str. 150-161)

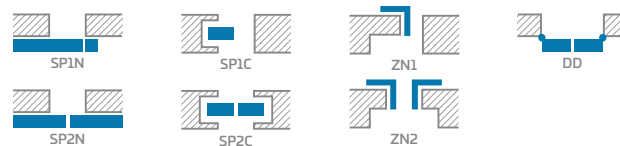

VRSTE OBRADE RUBOVA



¹⁾ glatki bijeli folija koji imitira obojenu površinu

²⁾ korištenje odbojnika sprječava korištenje brtve za ispuštanje i rekuperativnog prečaca i obratno

³⁾ poseban sloj **AntiFinger** koji ograničava zaprljanja i tragove prstiju

⁴⁾ u kompletu je dovratnik izrađen u dekoru HRAST NATUR PREMIUM

⁵⁾ samo za reverzibilna krila bez falca



MENTON

LAKIRANA FALCOVANA, BEZ FALCA I REVERZIBILNA UNUTARNJA VRATNA KRILA



MENTON 1, dekor ORAH CLASSIC CPL, TOPAZ inox



MENTON 1



MENTON 2



MENTON 3



MENTON 4



MENTON 5



MENTON 6



MENTON 7



MENTON 8



MENTON 9



MENTON 10



MENTON 11



MENTON 12

KONSTRUKCIJA

- preklapna, preklapna ili nefalcirana krila
- MDF letvica i garnitura kolnika presvučena s dvije HDF ploče u GREKO dekorima
- unutarnja drvena ograda i stupni set (bočne strane, MDF gornji i donji dio) obložen s dvije HDF ploče u CPL i PREMIUM dekorima
- stabilizirajuće punjenje "saće" ili puni pansion uz nadoplatu
- opcija ploče koje produžuju dovratnik vrata kao i krunu i pilastre uz nadoplatu str. 147-149
- mogućnost skraćivanja krila u svojoj režiji detalji str. 145

ZAVRŠNA OBRADA

- rub krila izrađen u tehnologiji STANDARD.
- laminati CPL 0.2 i 0.7 dostupni samo u STANDARD rubu koji je presvučen ABS rubom samo u boji vratnog krila ili standardnim crnim rubom uz nadoplatu
- rub (standardna ili bez falca) obložen rubom u boji površine ili po izboru u glatkoj crnoj boji (u dekoru HRAST NATUR POPREČNI PREMIUM crni rub s poprečnom strukturom)

OKOVI

- tri igle šarke uvrnute u falcirano krilo vrata
- tri šarke skrivene u krilu vrata bez utora i dvije šarke u krilu vrata u srebrnoj boji (po izboru u crnoj ili zlatnoj boji uz nadoplatu); šarke se isporučuju i cijene uz dovratnik
- brava sa zasunom i zasunom u krilu vrata s utorom i magnetna brava u krilu vrata bez utora (opcija brava sa zasunom i zasunom) i reverzibilna: ključ, cilindrična brava, ekonomična brava ili blokada u srebrnoj boji; opcija crna ili zlatna magnetna brava uz nadoplatu

OSTAKLJENJE

- u standardu kaljeno staklo decormat - mliječno, prozirna ili uz nadoplatu VSG 221 mliječno sigurno glatka s obje strane
- mogućnost promjene strane ostakljenja u REVERSE (AVERSE standardno ostakljenje)

DADOPLATE

reverzibilno krilo
(nedostupno u CPL 0,2 i 0,7)

ispun puna ploča

ojačanje za zatvaranje vrata

ručni zatvarač vrata (srebrna, crna, bijela, smeđa)

dodatna donja greda (mogućnost samostalnog skraćivanja krila na maks. 8 cm)

prečac za rekuperaciju (str. 145), ventilacijski utor ili ventilacijska rešetka

okrugle ili četvrtaste metalne navlake (4 kom.) brušeni nikal, patina, bijela i crna obrada

plastične čahure

falcirano i nefalcirano vratno krilo "100"

lijepljeno staklo VSG 221 mliječno staklo

padajuća brtva²⁾

metalni poklopci za šarke u falciranom krilu vrata (brušeni nikal, patina, sjajni krom, sjajni mesing, bijela i crna)

crna obrada ruba krila

zamjena s crnom ili zlatnom magnetnom bravom za neubočena i reverzibilna krila

magnetski limiter (odbojnik)²⁾
(dostupno u šest boja str. 145)

norma PL2112

+15% nadoplatna na cijenu krila

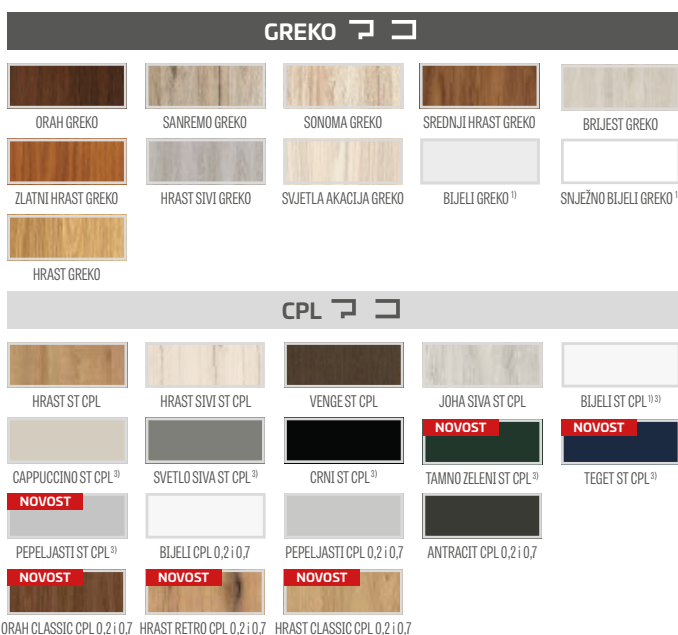

DOSTUPNE ŠIRINE KRILA

60 70 80N⁵⁾ 80 90 100

DOVRATNIK PORED STAKLA

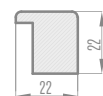

DOSTUPNE VARIJANTE (str. 150-161)

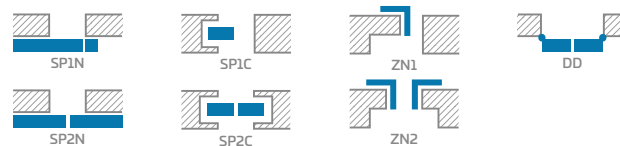

VRSTE OBRADE RUBOVA



¹⁾ glatki bijeli folija koji imitira obojenu površinu

²⁾ korištenje odbojnika sprječava korištenje brtve za ispuštanje i rekuperativnog prečaca i obratno

³⁾ poseban sloj **AntiFinger** koji ograničava zaprljanja i tragove prstiju

⁴⁾ u kompletu je dovratnik izrađen u dekoru HRAST NATUR PREMIUM

⁵⁾ samo za reverzibilna krila bez falca



SORANO

LAKIRANA FALCOVANA, BEZ FALCA I REVERZIBILNA UNUTARNJA VRATNA KRILA



SORANO 1, dekor WENGE ST CPL, kvaka TOPAZ inox



SORANO 1



SORANO 2



SORANO 3



SORANO 4



SORANO 5



SORANO 6



SORANO 7



SORANO 8



SORANO 9



SORANO 10



SORANO 11



SORANO 12

KONSTRUKCIJA

- preklopna, preklopna ili nefalcirana krila
- MDF letvica i garnitura kolnika presvučena s dvije HDF ploče u GREKO dekorima
- unutarnja drvena ograda i stupni set (bočne strane, MDF gornji i donji dio) obložen s dvije HDF ploče u CPL i PREMIUM dekorima
- stabilizirajuće punjenje "saće" ili puni pansion uz nadoplatu
- opcija ploče koje produžuju dovratnik vrata kao i krunu i pilastre uz nadoplatu str. 147-149
- mogućnost skraćivanja krila u svojoj režiji detalji str. 145

ZAVRŠNA OBRADA

- rub krila izrađen u tehnologiji STANDARD.
- laminati CPL 0.2 i 0.7 dostupni samo u STANDARD rubu koji je presvučen ABS rubom samo u boji vratnog krila ili standardnim crnim rubom uz nadoplatu
- rub (standardna ili bez falca) obložen rubom u boji površine ili po izboru u glatkoj crnoj boji (u dekoru HRAST NATUR POPREČNI PREMIUM crni rub s poprečnom strukturom)

OKOVI

- tri igle šarke uvrnute u falcirano krilo vrata
- tri šarke skrivene u krilu vrata bez utora i dvije šarke u krilu vrata u srebrnoj boji (po izboru u crnoj ili zlatnoj boji uz nadoplatu); šarke se isporučuju i cijene uz dovratnik
- brava sa zasunom i zasunom u krilu vrata s utorom i magnetna brava u krilu vrata bez utora (opcija brava sa zasunom i zasunom) i reverzibilna: ključ, cilindrična brava, ekonomična brava ili blokada u srebrnoj boji; opcija crna ili zlatna magnetna brava uz nadoplatu

OSTAKLJENJE

- u standardu kaljeno staklo decormat - mliječno, prozirna ili uz nadoplatu VSG 221 mliječno sigurno glatka s obje strane
- mogućnost promjene strane ostakljenja u REVERSE (AVERSE standardno ostakljenje)

DADOPLATE

reverzibilno krilo
(nedostupno u CPL 0,2 i 0,7)

ispun puna ploča

ojačanje za zatvaranje vrata

ručni zatvarač vrata (srebrna, crna, bijela, smeđa)

dodatna donja greda (mogućnost samostalnog skraćivanja krila na maks. 8 cm)

prečac za rekuperaciju (str. 145), ventilacijski utor ili ventilacijska rešetka

okrugle ili četvrtaste metalne navlake (4 kom.) brušeni nikal, patina, bijela i crna obrada

plastične čahure

falcirano i nefalcirano vratno krilo "100"

lijepljeno staklo VSG 221 mliječno staklo

padajuća brtva²⁾

metalni poklopci za šarke u falciranom krilu vrata (brušeni nikal, patina, sjajni krom, sjajni mesing, bijela i crna)

crna obrada ruba krila

zamjena s crnom ili zlatnom magnetnom bravom za neubočena i reverzibilna krila

magnetski limiter (odbojnik)²⁾
(dostupno u šest boja str. 145)

norma PL2112

+15% nadoplatna na cijenu krila

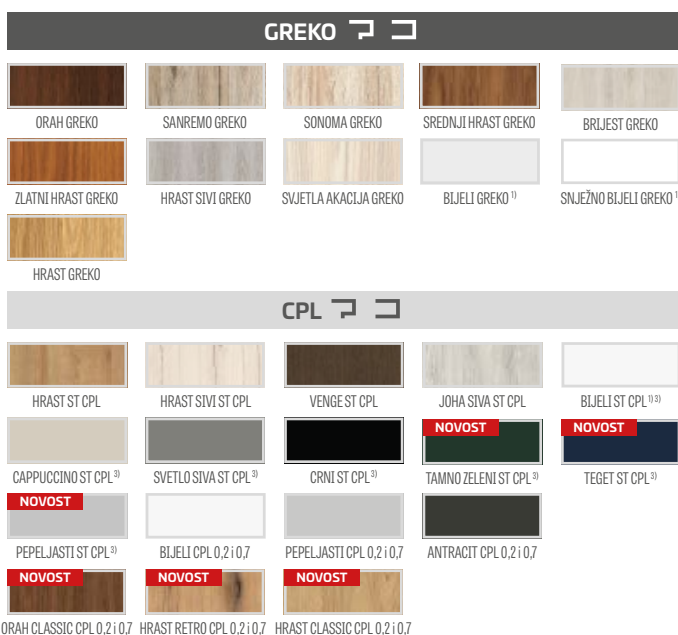

DOSTUPNE ŠIRINE KRILA

60 70 80N⁵⁾ 80 90 100

DOVRATNIK PORED STAKLA

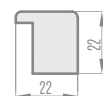

DOSTUPNE VARIJANTE (str. 150-161)

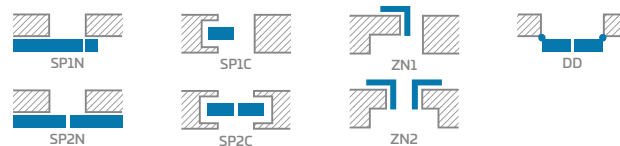

VRSTE OBRADE RUBOVA



¹⁾ glatki bijeli folija koji imitira obojenu površinu

²⁾ korištenje odbojnika sprječava korištenje brtve za ispuštanje i rekuperativnog prečaca i obratno

³⁾ poseban sloj **AntiFinger** koji ograničava zaprljanja i tragove prstiju

⁴⁾ u kompletu je dovratnik izrađen u dekoru HRAST NATUR PREMIUM

⁵⁾ samo za reverzibilna krila bez falca



FORTECA RC2 i RC3

PROTUPROVALNA VRATA SA FALCOM KLASE RC2 i RC3 SA UNUTARNJIM ILI VANJSKIM OTVARANJEM



FORTECA RC3, dekor JASEN GRAFIT PREMIUM



2 ZATVARAČA NA KUKU

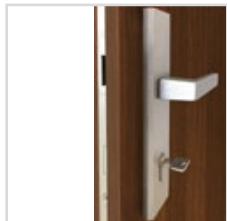

GORNJA I DONJA PROTUPROVALNA BRAVA



ČETIRI LIMA ZA KAČENJE s podešavanjem

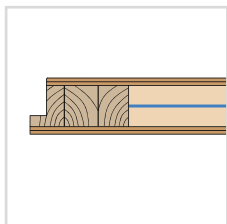

KRILO 46 mm ojačano čeličnim limom



BRAVA



DŽVIKOKUČLONNOSĆ **38dB**

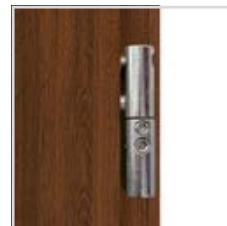

4 PANTI SA SA DVA PINA Ø16 SA 3D PODEŠAVANJEM

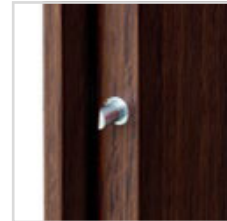

4 PASIVNE TOČKE ZAKLJUČAVANJA



FIKSNI drveni dovratnik vrata u RC2 ili ojačani u RC3



PRAG OD TVRDOG DRVA (prozirni lak)



FORTECA RC2



FORTECA RC3



MAGNETNI LIMITATOR srebrni

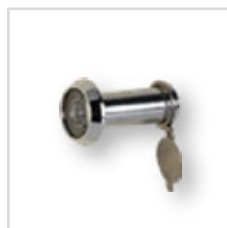

ŠPIJUNKA



PRAG NEHRĐAJUĆI ČELIK

PRESJEK KRILA FORTECA

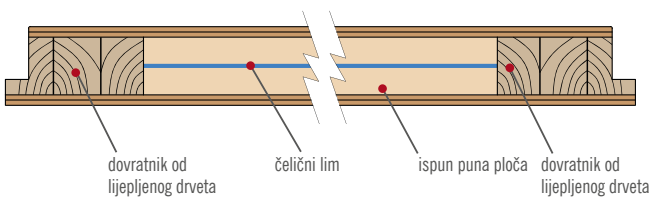

dovratnik od lijepljenog drveta

čelični lim

ispun puna ploča

dovratnik od lijepljenog drveta

PRAG OD TVRDOG DRVA

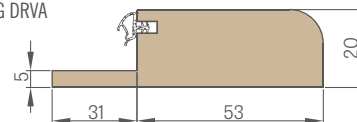

PRAG OD NEHRĐAJUĆEG ČELIKA

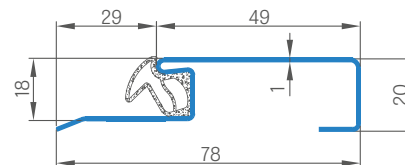



FORTECA RC2 i RC3

PROTUPROVALNA VRATA SA FALCOM KLASE RC2 i RC3 SA UNUTARNJIM ILI VANJSKIM OTVARANJEM



FORTECA RC2 i RC3 u farniru HRAST ST CPL



FORTECA RC2, dekor HRAST NATUR PREMIUM, kvaka protuprovalna RC2 crni mat

FORTECA RC 2

PAKET GOLD

PAKET SILVER

KRILO

FORTECA RC 3

PAKET GOLD

PAKET SILVER

KRILO

RC2 - važna informacija:

Radi održanja klase RC2 protuprovalne otpornosti prema PN-EN 1627:2012 okovi moraju ispunjavati sljedeće uvjete:

- najmanje klasa 2 prema PN-EN 1906:2012 - u slučaju kvaka i rozeta,
- najmanje klasa 4 i 1 prema PN-EN 1303:2015 - u slučaju cilindričnih uložaka.

RC3- važna informacija:

Radi održanja klase RC3 protuprovalne otpornosti prema PN-EN 1627:2012 okovi moraju ispunjavati sljedeće uvjete:

- najmanje klasa 3 prema PN-EN 1906:2012 - u slučaju kvaka i rozeta,
- najmanje klasa 4 i 1 prema PN-EN 1303:2015 - u slučaju cilindričnih uložaka.

OPĆE INFORMACIJE

- FORTECA protuprovalna vrata s otvaranjem prema van ili prema unutra imaju zvučnu izolaciju na razini $R_w=38$ dB, protuprovalna klasa RC2 ili RC3 prema PN EN 1627:2012 kao i 5 klasu mehaničke otpornosti.
- Vrata su dostupna u ZLATNOM i SREBRNOM paketu s opcijom ugradnjom i čeličnim okvirom vrata.
- Vrata koristimo kao unutarnja ulazna vrata.

KONSTRUKCIJA

- drvena dovratnik obložen lijepjenim HDF pločama
- ispunjena posebnom punom pločom
- ojačanje cijelog krila čeličnom pločom
- debljina krila 46 mm

ZAVRŠNA OBRADA

- rub lista izrađen u STANDARD tehnologiji (u CPL 0.2 i 0.7 u laminatima, obložen ABS rubom samo u boji krila ili standardnim crnim rubom uz nadoplatu)
- umetci (intarzije) boja: brušeni čelik, crna, brušeno zlato i HRAST CLASSIC CPL, širine 8 mm ili 50 mm, u ravnini s ravninom lista, s obje strane lista, str. 86-91
- rub obložen rubom u boji vratnog krila ili po želji u glatkoj crnoj boji (u dekoru HRAST NATUR POPREČNI PREMIUM crni rub s poprečnom strukturom)
- HDF ploča presvučena furnirom GREKO, PREMIUM, CPL
- bočne i gornje ploče zalijepljene na zid (samo za okvire vrata sa zidnim okovom i 8 cm spojnim kutnim nosačem) - str. 148 i integrirane ploče s okvirom vrata str. 149

OKOVI

- četiri srebrne panti sa dva pina $\varnothing 16$ i podešavanjem 3D (2D sa čeličnim okvirom)
- brava na kuku s protuprovalnom trakom standardnos dva umetka
- četiri protuprovalna vijka na strani šarki
- mogućnost korištenja kraka za zatvaranje vrata
- razmak donje brave 92 mm

DOVRATNIK S FALCOM STALNI

- stalni drveni dovratnik s falcom obložen MDF pločama
U FORTECA RC3 iznutra ojačana sa strane udarnih ploča čeličnim kutom.
- mogućnost ugradnje u rasponu od 90-450mm svakih 40mm
- podesiva glavna brava u okviru vrata i dvije podesive brave za kuke i dodatnu bravu

PAKET GOLD / GOLD black

- FORTECA vrata u ZLATNOM PAKETU sastavljaju se sa ugrađenim čeličnim ili drvenim pragom, sa lajsnom bravom i imaju otvore za ugradnju protuprovalne ručke i gornje ploče. Opremljene su špijunktom (samobušeća) i atestiranim protuprovalnim ručkama i umetcima u srebrnoj ili uz nadoplatu crnoj boji u GOLD paketu s crnim završetkom.

PAKET SILVER

- FORTECA vrata u SILVER PAKETU su u kompletnoj montaži sa čeličnim ili drvenim pragom i lajsnatom bravom.
Preporučamo da sami naručite tražilo i atestirane okove iz ponude ERKADO ili kod vanjske tvrtke, imajući u vidu važne informacije o protuprovalnim uvjetima (str. 110).

DOSTUPNE ŠIRINE KRILA

80N 80 90E 100

• PAKET GOLD / GOLD black

vratno krilo s fiksnim drvenim okvirom, inox pragom i okovom u srebrnoj ili crnoj boji uz nadoplatu u paketu GOLD s crnom završnicom

• PAKET SILVER

vratno krilo sa stalnim drvenim okvirom, prag nehrđajući čelik, bez okova

DADOPLATE

nadoplata za paket GOLD u crnoj završnoj obradi

- RC 2

- RC 3

vrata „100“

crna obrada ruba krila

razmak kvaka 92mm sa gornjom rozetom za vrata RC 2 srebrna F9 ili crna (klasa 2 prema PN-EN 1906:2012)

razmak kvaka 92mm sa zaštitom cilindra i gornjom rozetom za RC3 vrata srebrna F9 ili crna (klasa 3 prema PN-EN 1906:2012)

Set od dva umetka (jedan sa kuglom) u sustavu jednog ključa za RC2 i RC3 RC2 i RC3 (klase 4 i 1 prema PN-EN 1303:2015)

špijunka

- nikal

- crna

metalni poklopci šarki: brušeni nikal, patina, sjajni krom, sjajni mesing, bijela i crna

skraćivanje krila vrata s drvenim okvirom na 8 cm i čeličnim okvirom na 6 cm svakih 1 cm

intarzija LUX; verzije za odabir str. 86-91

ručni zatvarač vrata (srebrna, crna, bijela, smeđa)

magnetski limiter (odbojnik)

(dostupno u šest boja str. 145)

GREKO

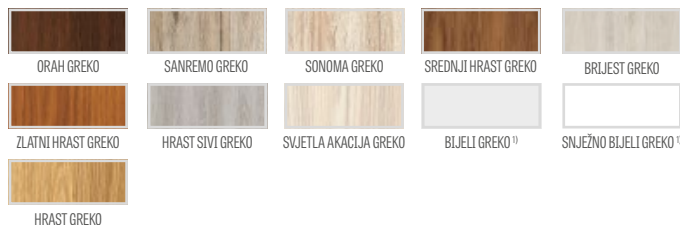

PREMIUM

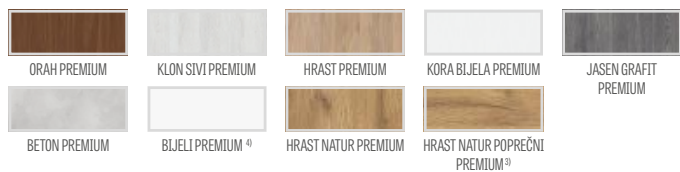

CPL

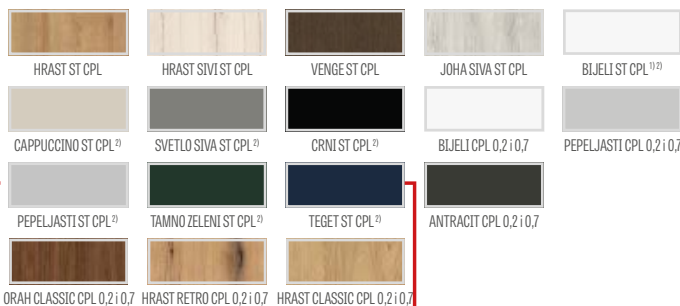

NOVOST

¹⁾ glatki bijeli folija koji imitira obojenu površinu

²⁾ poseban sloj **AntiFinger** koji ograničava zaprljanja i tragove prstiju

³⁾ u kompletu je dovratnik izrađen u dekoru HRAST NATUR PREMIUM



FIKSNI DOVRATNIK

FORTECA

ŠEMA STALNOG OKVIRA FORTECA RC3

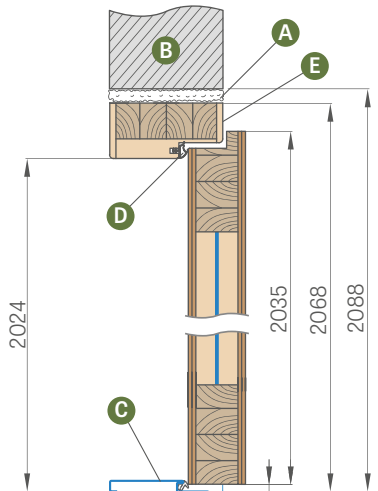

NADOGRADNJA ZIDA na svakih 40 mm (ne sadrži zakačke koje se dodatno plaća)

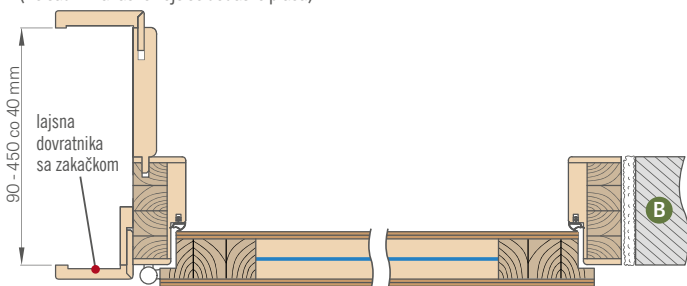

Opseg (mm)
90(130) 130(170)
170(210) 210(250)
250(290) 290(330) 330(370) 370(410) 410(450)

Zidna konstrukcija dostupna je s unutarnjim kutnikom od 6 cm ili 8 cm i, uz nadoplatu, s vanjskim kutnikom od 6 cm ili 8 cm za kopču s trakom ili četvrtinom.

DADOPLATE

spoj pod kutom od 90 stupnjeva

kutna letvica sa kopčama od 60 mm ili 80 mm (kutna letvica s tri kopče omogućuje povećanje raspona podešavanja za 20 mm)

skraćivanje vrata s drvenim dovratnikom na 8 cm na svaki 1 cm

dostupne bočne i gornje ploče zalijepljene na zid te integrirane ploče s okvirom vrata (samo za dovratnik vrata s ugrađenim okovom i kutnom šipkom od 8 cm)

trakai četvrt valjka

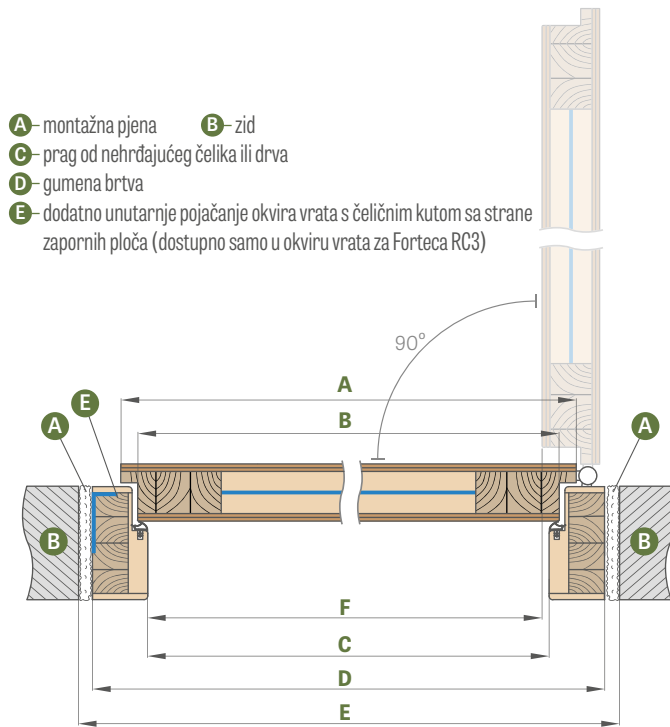

- A- montažna pjena
- B- zid
- C- prag od nehrđajućeg čelika ili drva
- D- gumena brtva
- E- dodatno unutarnje pojačanje okvira vrata s čeličnim kutom sa strane zapornih ploča (dostupno samo u okviru vrata za Forteca RC3)

Širina vrata	A	B	C	D	E	F
„80N“	804	778	764	852	892	759
„80“	848	822	808	896	936	803
„90E“	948	922	908	996	1036	903
100.	1048	1022	1008	1096	1136	1003

„90E“ - investicijska širina

FIKSNI DOVRATNIK

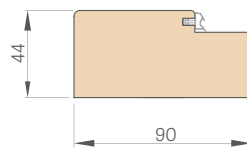

LAJSNA DOVRATNIKA

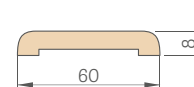

LAJSNA DOVRATNIKA 6 cm i 8 cm sa zakačkama

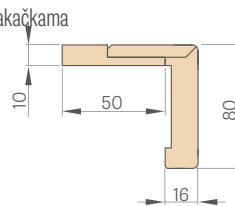

ČETVRT VALJAK

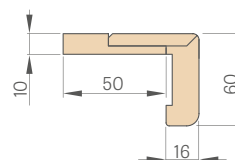
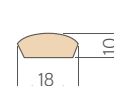



ČELIČNI OKVIRI

FORTECA

ČELIČNI PODESIVI DOVRATNIK (OBUHVAATAJUĆI)

zavarena i obojena RAL STANDARD I RAL ERKADO

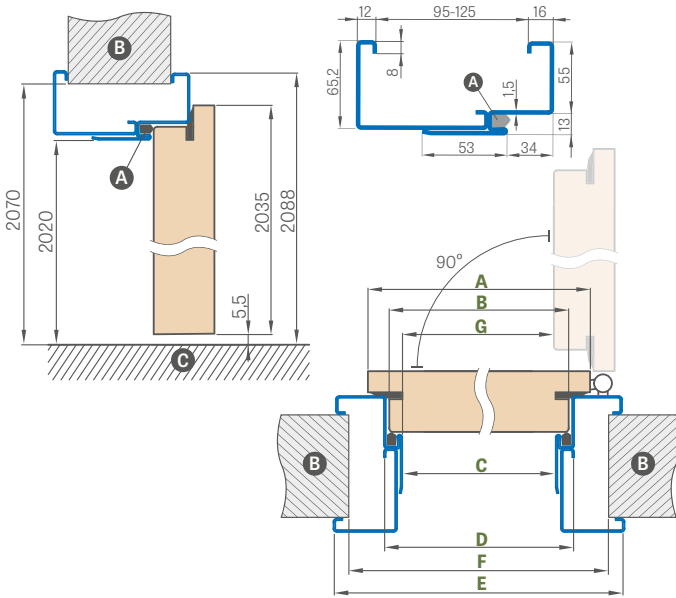

Širina vrata	A	B	C	D	E	F	G
„80N“	804	778	761	787	897	865	754,5
„80“	848	822	805	831	941	910	798,5
„90ES“	960	934	917	943	1053	1022	910
„100“ ¹⁾	1048	1022	1005	1031	1141	1110	998,5

„90ES“ - investicijska širina za čelični dovratnik

PODESIVI ČELIČNI DOVRATNIK FORTECA RC2

Opseg podešavanja min.-maks. (mm)

95(125)
125(155)
155(185)
185(215)
215(245)
245(275)
275(305)
305(335)
335(365)

PODESIVI ČELIČNI DOVRATNIK FORTECA RC3

Opseg podešavanja min.-maks. (mm)

95(125)
125(155)
155(185)
185(215)
215(245)
245(275)
275(305)
305(335)
335(365)

KUTNI ČELIČNI VELIKI DOVRATNIK

zavaren i obojen RAL STANDARD I RAL ERKADO

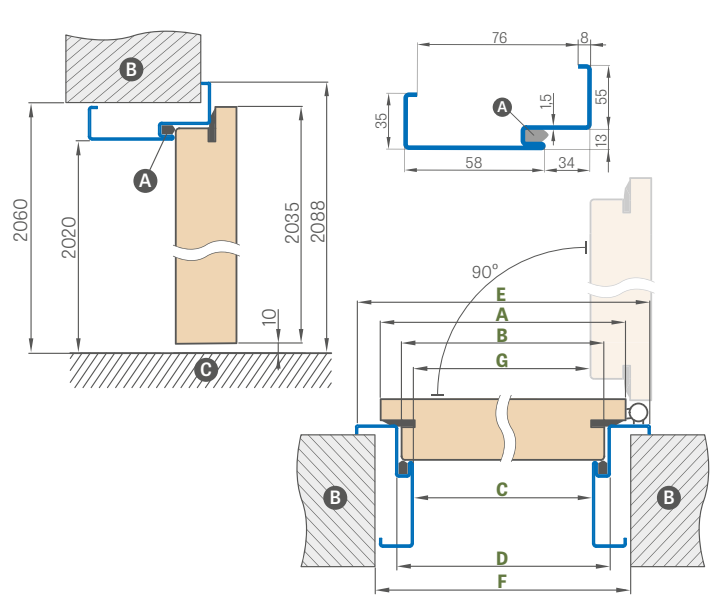

Širina vrata	A	B	C	D	E	F	G
„80N“	804	778	761	787	897	840	754,5
„80“	848	822	805	831	941	885	798,5
„90ES“	960	934	917	943	1053	997	910
„100“ ¹⁾	1048	1022	1005	1031	1141	1085	998,5

POSTAVLJANJE KUTNOG DOVRATNIKA

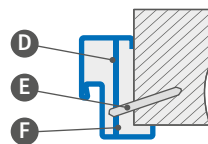

- A - brtva B - zid C - pod
- D - montažna kuka
- E - ekstenzijski vijak
- F - popuniti

DADOPLATE

kutni dovratnik veliki „100“

ojačanje za zatvaranje vrata

prag nehrđajući čelik

skraćivanje vrata s čeličnim dovratnikom na 6 cm na svaki 1 cm

od pocinčanog lima

netipičan RAL (ne obuhvaća intenzivne, biserne i metalik boje)

RAL STANDARD



RAL ERKADO



NOVOST



HERSE SET EKO 30dB

HERSE SET AKUSTIC 39 dB HERSE SET 32 dB

ULAZNA PROTUPROVALNA VRATA S BRAVAMA PROTIV PROVALE ILI TRAČNOM BRAVOM



HERSE SET LUX 104 s integriranom ugradnjom panelima u furniru ORAH CLASSIC CPL s kvakom ESSEN



GORNJA PROTUPROVALNA BRAVA



DONJA PROTUPROVALNA BRAVA



GLAVNA ZAKAČKA SA PODEŠAVANJEM DOVRATNIKA



KVALA ESSEN



KRILO HERSE SET ACUSTIC 39 dB
gr. 46 mm, ojačano profilom C
i čeličnim limom



KRILO HERSE SET 32 dB , gr. 46 mm
ojačano čeličnim profilom C



KRILO HERSE SET EKO 30 dB , gr.
46 mm, ojačano čeličnim C profilom

PRAG OD TVRDOG DRVA

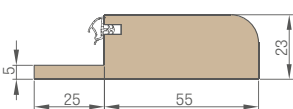

3 PANTI SA SA DVA PINA Ø16
SA 3D PODEŠAVANJEM

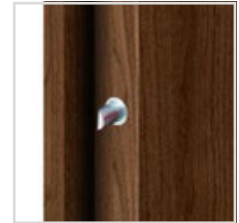

3 PASIVNE TOČKE ZAKLJUČAVANJA



FIKSNI DOVRATNIK drveni za $R_w=32$ dB
i $R_w=39$ dB ili odMDF za $R_w=30$ dB



PRAG OD TVRDOG DRVA (prozirni lak)

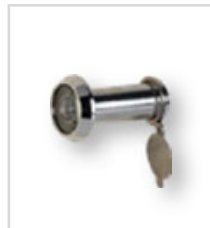

ŠPIJUNKA



MAGNETNI LIMITATOR srebrni



PADAJUĆA BRTVA s
podešavanjem pritiska



PRAG NEHRĐAJUĆI ČELIK

PRESJEK KRILA HERSE SET 32dB

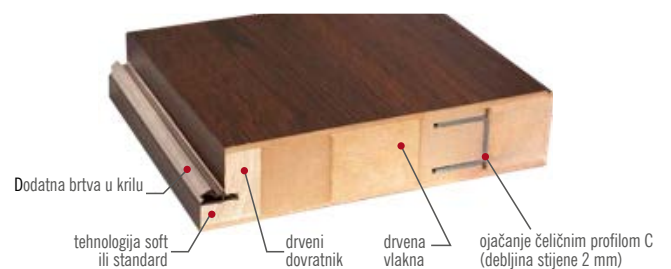

PRAG OD NEHRĐAJUĆEG ČELIKA

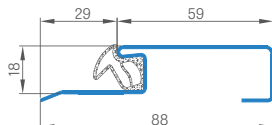



HERSE SET EKO 30dB

HERSE SET 32 dB HERSE SET AKUSTIC 39 dB

ULAZNA PROTUPROVALNA VRATA S BRAVAMA PROTIV PROVALE ILI TRAČNOM BRAVOM



OPĆE INFORMACIJE

- Vrata HERSE SET namijenjena su za javnu i stambenu gradnju kao unutarnja ulazna vrata (ne vrijede za širinu "80N").
- Vratno krilo HERSE SET s fiksnim i podesivim okvirom i uz svaki raspoloživi prag ima zvučnu izolaciju na razini $R_w=30dB$ ili uz nadoplatu $R_w = 32dB$ i $R_w = 39dB$.
- Vrata HERSE SET u GOLD i SILVER PAKETU su sklopljena sa ugrađenim pragom, au ZLATNOM paketu imaju rupe za montažu kvake i gornje ploče.

KONSTRUKCIJA

- drveni dovratnik i set za šinu za $R_w = 32dB$ i $R_w = 39dB$ ili MDF šina za $R_w = 30dB$ presvučena s dvije HDF ploče
- ispunjena posebnom punom pločom
- ojačanje masivnom čeličnom kanalicom $RW = 30dB$ i $R_w = 32dB$ te dodatno čeličnom pločom za $R_w = 39dB$
- debljina krila 46 mm
- dodatna brtva u krilu samo za $R_w = 32dB$ i $R_w = 39dB$

ZAVRŠNA OBRADA

- rub krila izrađen u tehnologiji STANDARD
- laminati CPL 0.2 i 0.7 dostupni samo u STANDARD rubu koji je presvučen ABS rubom samo u boji vratnog krila ili standardnim crnim rubom uz nadoplatu
- umetci (intarzije) boja: brušeni čelik, crna, brušeno zlato, brušeni bakar i HRAS CLASSIC CPL, širine 8 mm ili 50mm, u ravnini s ravninom krila vrata, s obje strane krila vrata, str. 86-91.
- STANDARD rub obložen rubom u boji vratnog krila ili po želji u glatkoj crnoj (u dekoru HRAS NATUR POPREČNI PREMIUM crni rub s poprečnom strukturom)
- uz nadoplatu moguće tvorničko skraćivanje do 8 cm
- moguće naručiti samo s patentnim zatvaračem na dnu
- bočne i gornje ploče zalijepljene na zid (samo za podesivi dovratnik vrata s kutnom šipkom od 8 cm) - str. 148 i ploče integrirane s okvirom vrata, str. 149

OKOVI

- tri srebrne 2-okretne šarke $\varnothing 16$ s 3D podešavanjem (2D s čeličnim okvirom vrata)
- dvije protuprovalne brave s tri zasuna u klasi 2 za cilindar (opcija odabira samo donje brave u cijeni)
- tri protuprovalna vijka na strani šarki
- mogućnost korištenja kraka za zatvaranje vrata
- razmak donje brave 72 mm
- kao opcija, uz nadoplatu, dostupna je trakasta brava za dva umetka za zasune

FIKSNI falcirani dovratnik vrata I PODESIV

- fiksni drveni dovratnik za $R_w = 32dB$ i $R_w = 39dB$ ili MDF dovratnik za $R_w = 30dB$
- mogućnost korištenja električne brave u okviru vrata samo za donju bravu, što isključuje korištenje gornje brave u krilu.
- glavna brava s podešavanjem u okviru vrata
- širina 80N dostupna je samo na fiksnom dovratniku
- U GOLD i SILVER paketima za dekore PREMIUM i CPL postoji mogućnost zamjene boje dovratnika na CRNI CPL

HERSE SET EKO 30dB

PAKET GOLD

PAKET SILVER

KRILO

DOSTUPNE ŠIRINE KRILA

80N

80

90E

100

VRSTE OBRADJE RUBOVA



PAKET GOLD PAKET SILVER

Krilo s fiksnim okvirom, pragom od nehrđajućeg čelika i okovom¹⁾

Krilo s fiksnim okvirom, prag od nehrđajućeg čelika, bez okova¹⁾

¹⁾ Sastav okova: ESSEN kvaka Satin nikal, gornji štitnik, cilindri u sistemu 1 ključ (gornji s gumbom), špijunka (bez izbušene rupe) u srebrnoj ili crnoj boji uz nadoplatu

DADOPLATE

paket GOLD crna obrada

srebrna špijunka
crna špijunka

prag od tvrdog drveta (prozirni lak) sa plombom 55 mm ili prag od nehrđajućeg čelika s brtvom

prag od tvrdog drveta (prozirni lak) za podesivi dovratnik vrata

ručni zatvarač vrata (srebrna, crna, bijela, smeđa)

ojačanje za zatvaranje vrata

padajuća brtva²⁾

skraćivanje krila kod drvenog dovratnika do 8 cm i čeličnog dovratnika do 6 cm na svaki 1 cm ili proizvod u CZ standardu

crna obrada ruba krila

krilo ili paket „100“

uložak 30/45

- srebrna

- crna

umetnuti gumb 30G/45 ili 30/45G srebro

umetnuti gumb 30G/45 ili 30/45G crna

cilindar 30/45 i cilindar-kvaka 30G/45 ili 30/45G u sustavu jednog ključa

- srebrna

- crna

metalni poklopci šarki: brušeni nikal, patina, sjajni krom, sjajni mesing, bijela i crna

ESSEN kvaka (saten nikal, patina, crna)

gornja ploča ESSEN (saten nikal, patina, crna)

intarzija LUX; verzije za odabir str. 86-91

nadoplata za vrata HERSE SET AKUSTIC 39 dB

(nadoplata do paketa GOLD i SILVER ili krila)

nadoplata za vrata HERSE SET 32 dB

(nadoplata do paketa GOLD i SILVER ili krila)

lajsna dovratnika sa zakačkama 3 kom. (omogućava povećanje podešavanja za 20 mm)

magnetski limiter (odbojnik)²⁾

(dostupno u šest boja str. 145)

tračna brava s više točaka na kuku s dvije brave

GREKO



PREMIUM

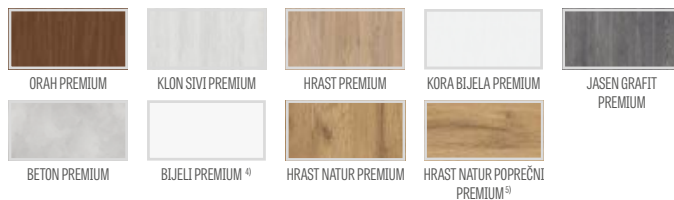

CPL

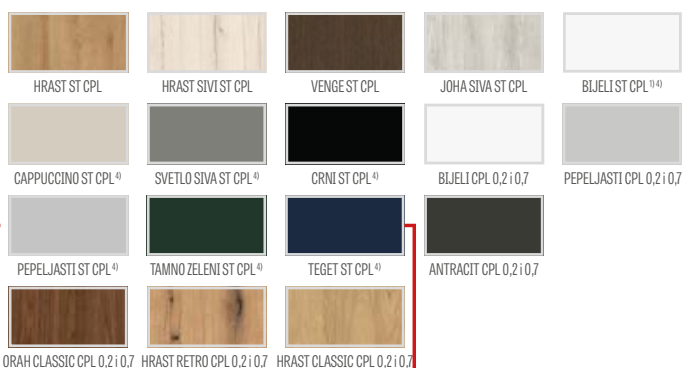

NOVOST

¹⁾ glatki bijeli folija koji imitira obojenu površinu

²⁾ korištenje odbojnika sprječava korištenje brtve za ispuštanje i rekuperativnog prečaca i obratno

³⁾ dostupno samo STANDARD

⁴⁾ poseban sloj **AntiFinger** koji ograničava zaprljanja i tragove prstiju

⁵⁾ u kompletu je dovratnik izrađen u dekoru HRAST NATUR PREMIUM



HERSE SET, dekor HRAST NATUR PREMIUM, kvaka ESSEN crna



HERSE MAX SET EKO 30dB

HERSE MAX SET 32 dB HERSE MAX SET AKUSTIC 39 dB

ULAZNA PROTUPROVALNA VRATA S BRAVAMA PROTIV PROVALE ILI TRAČNOM BRAVOM

HERSE MAX SET 23 u furniru ORAH PREMIUM s kvakom ESSEN



OPĆE INFORMACIJE

- Vrata HERSE MAX SET namijenjena su za javnu i stambenu gradnju kao unutarnja ulazna vrata (ne vrijede za širinu "80N").
- Vratno krilo HERSE MAX SET s fiksnim i podesivim okvirom i uz svaki raspoloživi prag ima zvučnu izolaciju na razini $R_w=30dB$ ili uz nadoplatu $R_w = 32dB$ i $R_w = 39dB$.
- Vrata HERSE MAX SET u GOLD i SILVER PAKETIMA su sklopljena sa ugrađenim pragom, au ZLATNOM paketu imaju rupe za montažu kvake i gornje ploče.

KONSTRUKCIJA

- drveni dovratnik za $R_w = 32dB$ i $R_w = 39dB$ ili MDF za $R_w = 30dB$ presvučena s dvije HDF ploče
- ispunjena posebnom punom pločom
- ojačanje masivnom čeličnom kanalicom $RW = 30dB$ i $R_w = 32dB$ te dodatno čeličnom pločom za $R_w = 39dB$
- debljina krila 46 mm
- dodatna brtva u krilu samo za $R_w = 32dB$ i $R_w = 39dB$

ZAVRŠNA OBRADA

- STANDARD rub presvučen rubom u boji lista ili
- opciono u glatkoj crnoj boji (u dekoru NATUR HRAST POPREČNI PREMIUM, crni rub s poprečnom strukturom)
- glodana HDF ploča presvučena PREMIUM furnirom
- uz nadoplatu moguće tvorničko skraćivanje do 8 cm
- bočne i gornje ploče zalijepljene na zid (samo za podesivi dovratnik vrata s kutnom šipkom od 8 cm) - str. 148 i ploče integrirane s okvirom vrata, str. 149

OKOVI

- tri srebrenne šarke s 2 čepa $\varnothing 16$ s podešavanjem 3D
- dvije protuprovalne brave s tri zasuna u klasi 2 za cilindar (opcija odabira samo donje brave u cijeni)
- tri protuprovalna vijka na strani šarki
- mogućnost korištenja kraka za zatvaranje vrata
- razmak donje brave 72 mm
- kao opcija, uz nadoplatu, dostupna je trakasta brava za dva umetka za zasune

FIKSNI I PODESIVI DOVRATNIK SA FALCOM

- fiksni drveni dovratnik za $R_w = 32dB$ i $R_w = 39dB$ ili MDF dovratnik za $R_w = 30dB$
- mogućnost korištenja električne brave u okviru vrata samo za donju bravu, što isključuje korištenje gornje brave u krilu.
- glavna brava s podešavanjem u okviru vrata
- širina **80N** dostupna je samo na fiksnom dovratniku
- U GOLD i SILVER paketima za dekore PREMIUM i CPL postoji mogućnost zamjene boje dovratnika na CRNI CPL

HERSE MAX SET EKO 30dB		
PAKET GOLD	PAKET SILVER	KRILO

PREMIUM

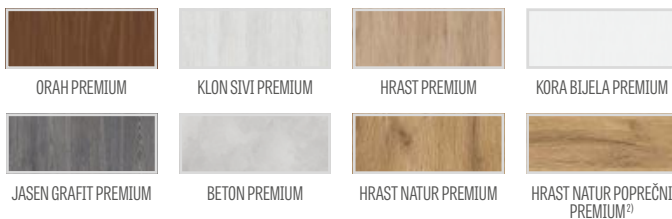

DOSTUPNE ŠIRINE KRILA

80N 80 90E 100

VRSTE OBRADJE RUBOVA



PAKET GOLD Krilo s fiksnim okvirom, pragom od nehrđajućeg čelika i okovom¹⁾

PAKET SILVER Krilo s fiksnim okvirom, prag od nehrđajućeg čelika, bez okova¹⁾

¹⁾ Sastav okova: ESSEN kvaka Satin nikal, gornji štitnik, cilindri u sistemu 1 ključ (gornji s gumbom), špijunka (bez izbušene rupe) u srebrnoj ili crnoj boji uz nadoplatu

²⁾ u kompletu je dovratnik izrađen u dekoru HRAST NATUR PREMIUM

UTORI

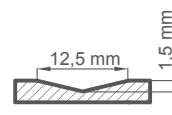

DADOPLATE

paket GOLD crna obrada

srebrna špijunka
crna špijunka

crna obrada ruba krila

prag od tvrdog drveta (prozirni lak) sa plombom 55 mm ili prag od nehrđajućeg čelika s brtvom

prag od tvrdog drva (prozirni lak) za podesivi dovratnik vrata

ručni zatvarač vrata (srebrna, crna, bijela, smeđa)

ojačanje za zatvaranje vrata

padajuća brtva ¹⁾

skraćivanje krila kod drvenog dovratnika do 8 cm i čeličnog dovratnika do 6 cm na svaki 1 cm ili proizvod u CZ standardu

krilo ili paket „100“

uložak 30/45

- srebrna
- crna

umetnuti gumb 30G/45 ili 30/45G srebro

umetnuti gumb 30G/45 ili 30/45G crna

cilindar 30/45 i cilindar-kvaka 30G/45 ili 30/45G u sustavu jednog ključa

- srebrna
- crna

metalni poklopci šarki: brušeni nikal, patina, sjajni krom, sjajni mesing, bijela i crna

ESSEN kvaka (saten nikal, patina, crna)

gornja ploča ESSEN (saten nikal, patina, crna)

nadoplata za vrata HERSE MAX SET AKUSTIC 39 dB (doplata za pakete GOLD i SILVER ili krila)

nadoplata za vrata HERSE MAX SET 32 dB
(nadoplata do paketa GOLD i SILVER ili krila)

lajsna dovratnika sa zakačkama 3 kom. (omogućava povećanje podešavanja za 20 mm)

magnetski limiter (odbojnik) ¹⁾
(dostupno u šest boja str. 145)

tračna brava s više točaka na kuku s dvije brave



HERSE MAX SET 24



HERSE MAX SET 25



HERSE MAX SET 26



HERSE MAX SET 27



HERSE MAX SET 28



HERSE MAX SET 29



HERSE MAX SET 30



HERSE MAX SET 31

¹⁾ korištenje odbojnika onemogućuje korištenje padajuće brtve i obrnuto



FIKSNI I PODESIVI DOVRATNIK

HERSE SET, HERSE MAX SET

ŠEMA FIKSNOG DOVRATNIKA HERSE SET

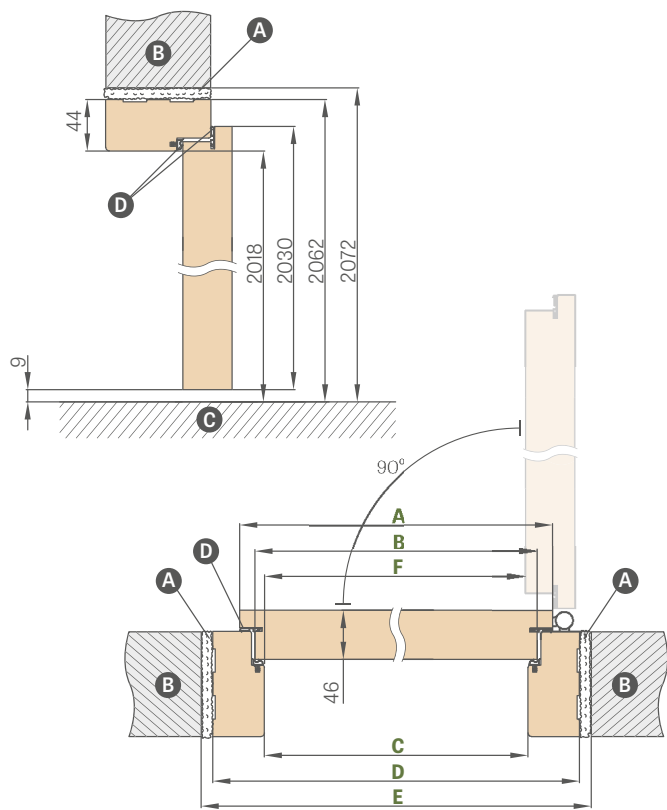

Širina vrata	A	B	C	D	E	F
„80N“	804	777	764	852	872	756
„80“	844	817	804	892	912	796
„90E“	948	921	908	996	1016	900
„100“	1044	1017	1004	1092	1112	996

„90E“ - investicijska širina

ŠEMA PODESIVOG DOVRATNIKA HERSE SET

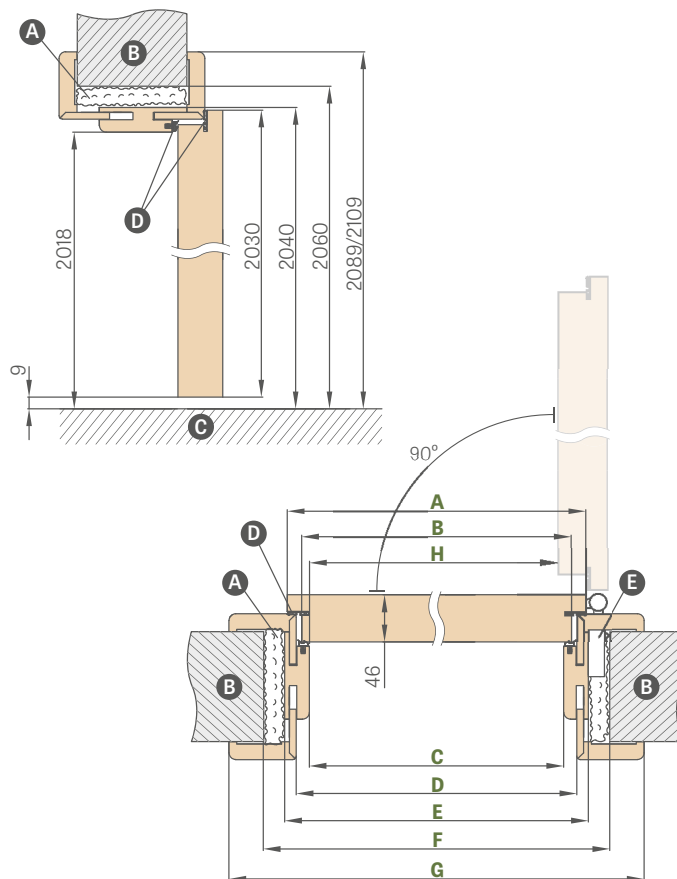

Širina vrata	A	B	C	D	E	F	G	H
„80“	844	817	804	826	848	888	946*/986**	796
„90E“	948	921	908	930	952	992	1050*/1090**	900
„100“	1044	1017	1004	1026	1048	1088	1146*/1186**	996

*traka 6 cm / **traka 8 cm

A - montažna pjena B - zid C - pod E - utikač za zakačke
D - brtva (za $R_w = 30\text{dB}$ samo u dovratniku, za $R_w = 32\text{dB}$ i $R_w = 39\text{dB}$ u dovratniku i krilu)

OPSEG PODEŠAVANJA PODESIVOG DOVRATNIKA

traka 6 cm / traka 8 cm

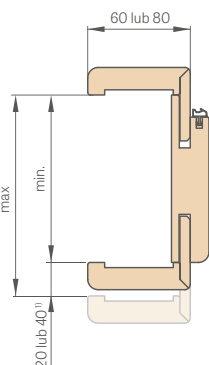

PODESIVI DRVENI PRAG

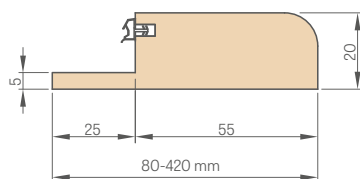

LAJSNA DOVRATNIKA 6 cm i 8 cm sa zakačkama

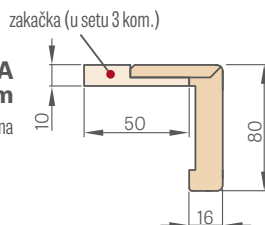

FIKSNI DOVRATNIK

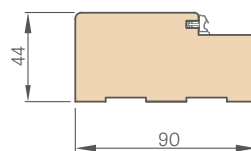

LAJSNA DOVRATNIKA

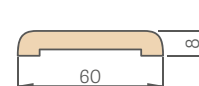

ČETVRT VALJAK

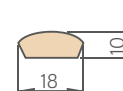

¹⁾ 40 mm za opseg 280-320 mm

CIJENE FIKSNIH I PODESIVIH DOVRATNIKA

HERSE SET, HERSE LUX SET i HERSE MAX SET traka 6 i 8 cm	
Opseg podešavanja min.-maks. (mm)	
1 element	80-100
	100(120)
	120(140)
	140(160)
	160-180
	180-200
	200-220
	220-240
	240-260
	260-280
2 elementa	280-320
	320-340
	340-360
	360-380
	380-400
	400-420

PRAG OD TVRDOG DRVA BEZBOJNI FIKSNI LAK 55mm



- Okviri u CPL 0.2 također se koriste u kompletu za listove u CPL 0.7
- Spajanje dovratnika podesivo pod kutom od 90 stupnjeva moguće je samo u dovratniku s arhitravom od 8cm. Doplata za spajanje od 90 stupnjeva
- Električne zakačke
- Ojačanje za zatvarač vrata za podesivi dovratnik vrata
- Kutna letvica s tri kopče (kutna letvica s kopčama omogućuje povećanje raspona podešavanja za 20 mm)
- Traka i četvrt valjka
- Dostupne bočne i gornje ploče zalijepljene na zid (samo s podesivim okvirom vrata i trakom od 8 cm)
- Skraćivanje vrata s drvenim dovratnikom na 8 cm svaki 1 cm ili proizvod u CZ standardu
- Moguća je izrada dovratnika i praga od tvrdog drva do raspona 500-520mm - doplata za svaka 2cm, na temelju raspona 400-420mm



ČELIČNI OKVIRI

HERSE SET, HERSE MAX SET

PODESIV ČELIČNI DOVRATNIK (OBUHVAATAJUĆI) HERSE SET

zavaren i obojen RAL STANDARD I RAL ERKADO

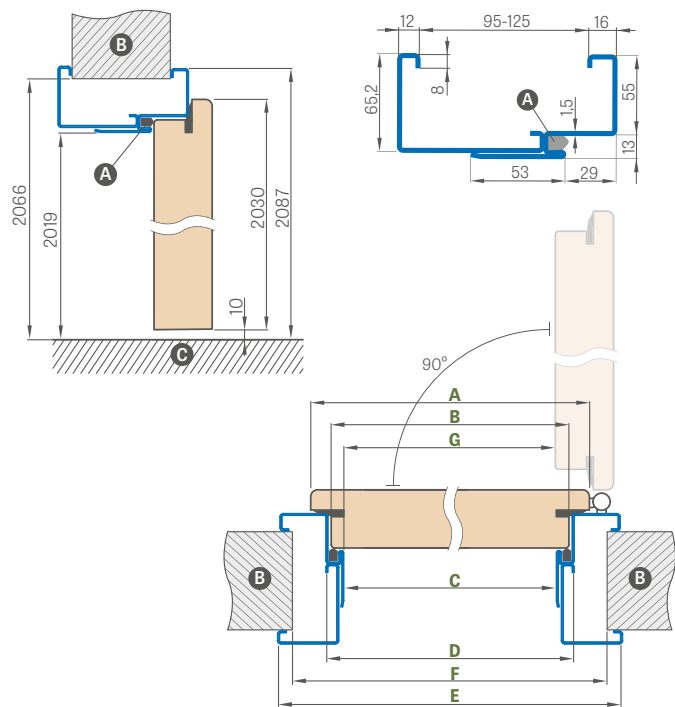

Širina vrata	A	B	C	D	E	F	G
„80N“	804	777	761	787	897	855	756
„80“	844	817	801	827	937	895	796
„90ES“	948	921	905	931	1041	999	900
„100“	1044	1017	1001	1027	1137	1095	996

„90ES“ - investicijska širina za čelični dovratnik

Opseg podešavanja min.-maks. (mm)
95-125
125-155
155-185
185-215
215-245
245-275
275-305

RAL STANDARD



RAL ERKADO



NOVOST

ČELIČNI VELIKI KUTNI DOVRATNIK HERSE SET

zavaren i obojen RAL STANDARD I RAL ERKADO

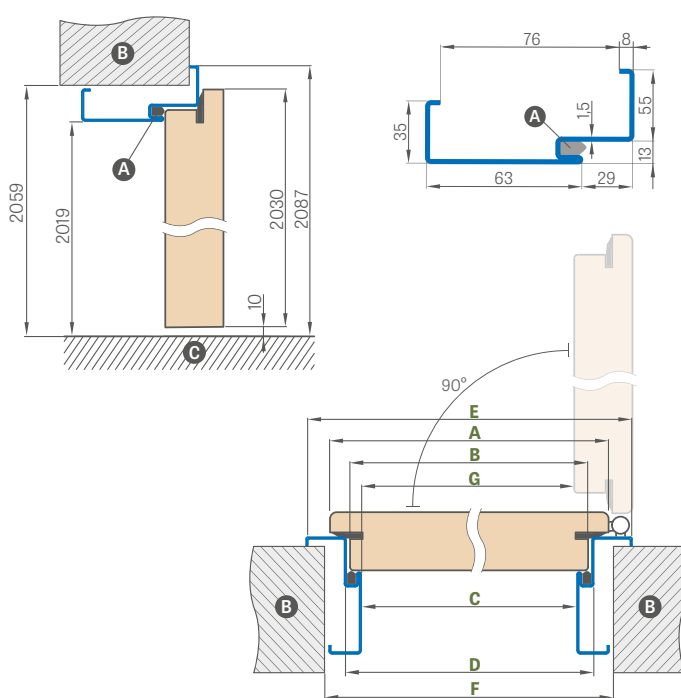

Širina vrata	A	B	C	D	E	F	G
„80N“	804	777	761	787	897	841	756
„80“	844	817	801	827	937	881	796
„90ES“	948	921	905	931	1041	985	900
„100“	1044	1017	1001	1027	1137	1081	996

POSTAVLJANJE KUTNOG DOVRATNIKA

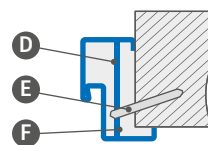

- A - brtva
- B - zid
- C - pod
- D - montažno sidro
- E - ekspanzioni vijak
- F - popuniti

DADOPLATE

kutni dovratnik veliki „100“

električni uložak

ojačanje za zatvaranje vrata

skraćivanje krila s čeličnim dovratnikom do 6 cm na svakih 1 cm

prag nehrđajući čelik

od pocinčanog lima

netipičan RAL (ne obuhvaća intenzivne, biserne i metalik boje)



ČELIČNI DOVRATNIK UNITED

HERSE SET, HERSE MAX SET

ŠEMA ČELIČNOG DOVRATNIKA UNITED

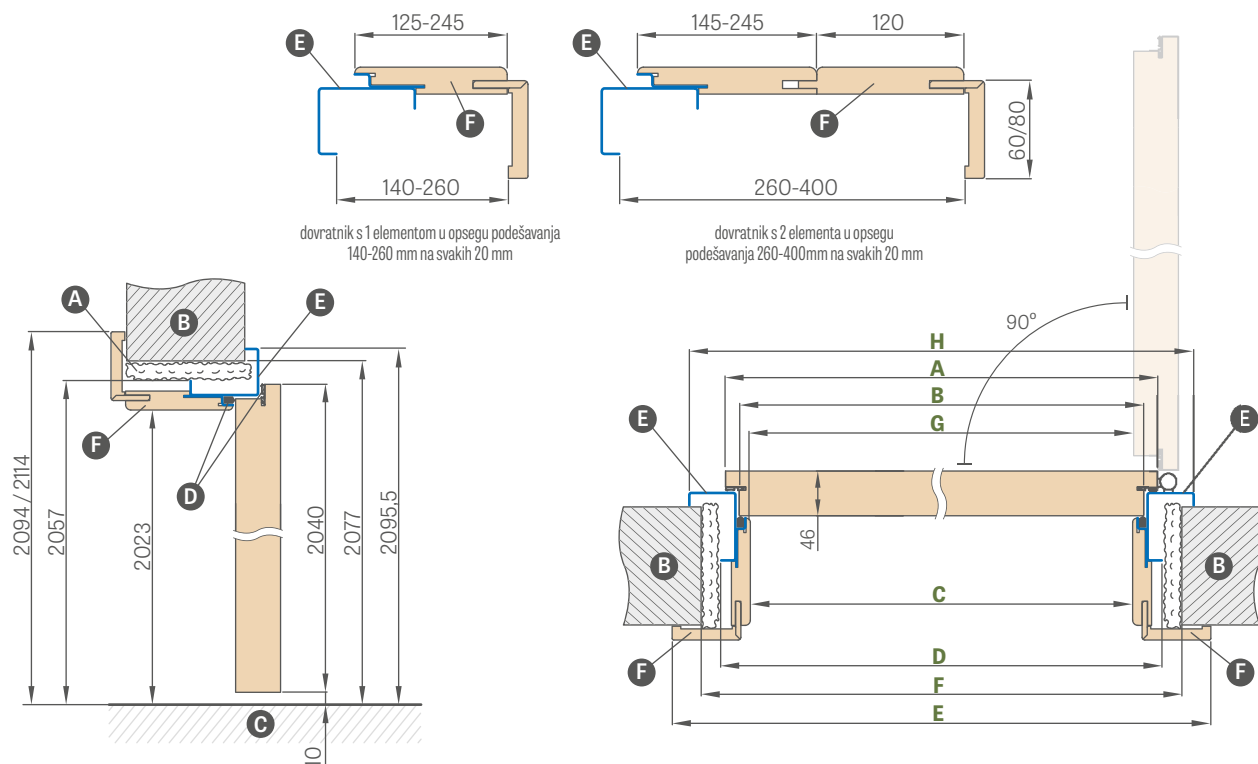

dovratnik s 1 elementom u opsegu podešavanja 140-260 mm na svakih 20 mm

dovratnik s 2 elementa u opsegu podešavanja 260-400mm na svakih 20 mm

Širina vrata	A	B	C	D	E	F	G	H
„80U“	844	817	791,5	859	933,5 / 973,5	899	790	935
„90EU“	960	933	907,5	975	1049,5 / 1089,5	1015	906	1051
„100U“	1044	1017	991,5	1059	1133,5 / 1173,5	1099	990	1135

„90EU“ – investicijska širina na čeličnom dovratniku UNITED

- A** – montažna pjena
- B** – zid
- C** – pod
- D** – gumena brtva
- E** – čelični dio obojen bojom RAL
- F** – dio s MDF

DADOPLATE

električni uložak

ojačanje za zatvaranje vrata

skraćivanje krila s čeličnim dovratnikom UNITED do 6 cm na svakih 1 cm

prag nehrđajući čelik vis. 20 mm

od pocinčanog lima

netipičan RAL (ne obuhvaća intenzivne, biserne i metalik boje)

	Opseg podešavanja min.-maks. (mm)
1 element	140-160
	160-180
	180-200
	200-220
	220-240
	240-260
2 elementa	260-280
	280-300
	300-320
	320-340
	340-360
	360-380
	380-400

RAL STANDARD

RAL 9003	RAL 9010	RAL 9016	RAL 8003	RAL 8017	RAL 7016	RAL 7022	RAL 9005	RAL 7047	RAL 1001

RAL ERKADO

CAPPUCCINO	SVIJETLO SIVI	TAMNO ZELENI	TEGET	PEPEĽJASTI	ANTRACIT	CRNI

NOVOST



LEDA EI30, EI60

UNUTARNJA PROTUPOŽARNA ULAZNA VRATA IZRAĐENA U HALSPAN TEHNOLOGIJI



KRILO S PODESIVIM ČELIČNIM OKOVATNIKOM (OBUHVATAJUĆIM)

Opseg podešavanja min.-maks. (mm)
95-125
125-155
155-185
185-215
215-245
245-275
275-305

GREKO

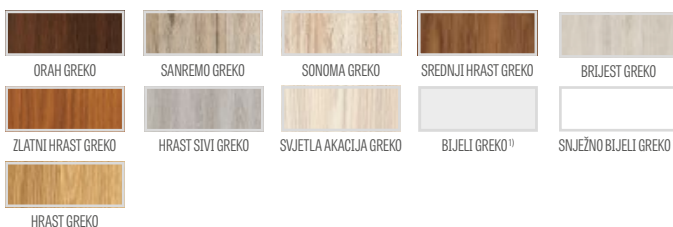

PREMIUM

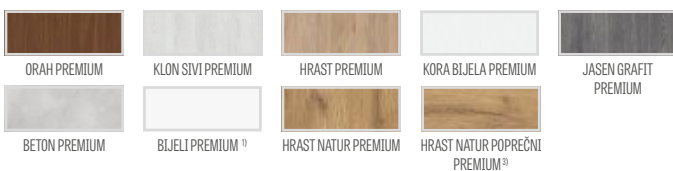

CPL



¹⁾ glatki bijeli folija koji imitira obojenu površinu

²⁾ poseban sloj **AntiFinger** koji ograničava zaprljanja i tragove prstiju

³⁾ u kompletu je dovratnik izrađen u dekoru HRAST NATUR PREMIUM

OPĆE INFORMACIJE

Zaštita od požara, zaštita od dima i akustične funkcije osigurane su samo ugradnjom cjelovitog kompleta koji uključuje: protupožarno krilo vrata (tvornički opremljeno brtvama, bravom, šarkama, brtvljenjem), dovratnik vrata, zatvarač vrata, cilindar i spoj kvake zahtjevima poljskog standarda.

Akustična izolacija vrata sustava HALSPAN s padajućom brtvom prema normi PN-B-02151-03:1999 iznosi $R_w=32$ dB

Vratna krila prodajemo isključivo u kompletu s drvenim ili čeličnim dovratnikom.

KONSTRUKCIJA

- punjenje specijalnom HALSPAN pločom debljine 44 mm za tip EI30 i 54 mm za tip EI60
- ukupna debljina krila 50 mm u EI30 i 60 mm u EI60
- dovratnik od crnogoričnog drva
- brtva protiv požara i brtva protiv dima
- padajuća brtva
- vatrootporno prozirno staklo, širina stakla je konstantna (neovisno o širini krila vrata).

ZAVRŠNA OBRADA

- rub lista izrađen u STANDARD tehnologiji (u CPL 0.2 i 0.7 u laminatima, obložen ABS rubom samo u boji krila) ili uz nadoplatu sa standardnim crnim rubom
- umeci (intarzije) boja: brušeni čelik, crna, brušeno zlato i HRAST CLASSIC CPL 8 mm ili 50 mm širine u ravnini s ravninom lista, javljaju se s obje strane lista. Odnosi se samo na pune LED. Vrste intarzije prikazane na stranicama 86-91
- dvostrana intarzija javlja se samo na punom listu a kod dvolisne na aktivnom
- rub obložen rubom u boji vratnog krila ili po želji u glatkoj crnoj boji (u dekoru HRAST NATUR POPREČNI PREMIUM crni rub s poprečnom strukturom)
- bočne i gornje ploče zalijepljene na zid (samo za ugradnju s kutnom šipkom od 8 cm) - str. 148

OKOVI

- četiri šarke $\varnothing 16$ podesive u tri ravni (2D čelični dovratnik)
- brava s patentnim umetkom
- samozatvaranje uz nadoplatu

DOVRATNICI

- drveni protupožarni fiksni dovratnik
- brtva protiv požara
- lim za kačenje s podešavanjem
- čelična podesiva, kutna velika ili fiksna zavarena u RAL 9010, 8003, 8017, 7035, 7016, 1005
- fiksni dovratnik od crnog lima debljine 1,5 mm, obojeno prahom u RAL boji, zavareno u uglovima, standardno ima protupožarnu brtvu i ojačanje za zatvarač vrata.

DADOPLATE

zatvarač protiv požara u bojama: srebrna, crna, bijela, smeđa

protupožarna šina zatvarač vrata (samo za dovratnik bez ugradnje ili ugradnju s pričvrstnim nosačem) u sljedećim bojama: srebrna, crna, bijela, smeđa

protupožarna ventilacijska rešetka

JOWISZ INOX kvaka za vrata dugi umetak zaštitne ploče stranica 140

umetak 30/40 (EI30) ili 30/50 (EI60)

protupožarno tražilo, saten krom boja

metalni poklopci šarki (mat krom, crni)

gornji zasun i brava za zaštitu od požara

crna obrada ruba krila

ugradnja za EI39 od 100 do 460 i

ugradnja za EI60 od 120 do 480 na svakih 40 mm

ugradnja dvokrilnih vrata

zaštita od požara električni uložak averzivna (standard) 12/24V (ne odnosi se na čelični dovratnik vrata)

nestandardni RAL u čeličnom okviru vrata (ne uključuje intenzivne, biserne i metalik boje)

izvedba čeličnog dovratnika od pocinčanog lima

LUX intarzija; verzije na izbor str. 86-91 (dvostrano samo na punom krilu i dvokrilno na aktivnom krilu)

laminat CPL 0.2 (za vrata bez ugradnje)

laminat CPL 0,7 (za vrata bez ugradnje)

lajsna dovratnika sa zakačkama ¹⁾

(lajsna dovratnika sa zakačkama omogućava povećanje podešavanja za 20 mm)

Nadopлата za krilo „110“

bočne i gornje ploče zalijepljene na zid (samo za ugradnju s kutnom šipkom od 8 cm)

¹⁾ ugrađeni lajsna dovratnika sa zakačkom je uključen u cijenu



LEDA EI30, EI60

JEDNOKRILNA

DRVENI FIKSNI DOVRATNIK

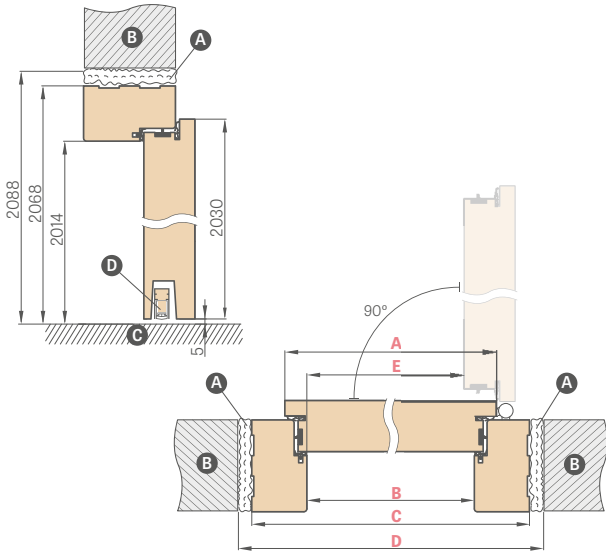

Širina vrata	A	B	C	D	E
„80“	860	817	925	955	805
„90E“	960	917	1025	1055	905
„100“	1060	1017	1125	1155	1005
„110“	1160	1117	1225	1255	1105

- A** vatrootalna montažna pjena
- B** zid
- C** pod
- D** padajuća brtva

„90E“ - investicijska širina

PRESJEK PROTUPUŽARNOG DOVRATNIKA SA UGRADNOM ZIDA I KUTNIKOM SA ZAKAČKOM

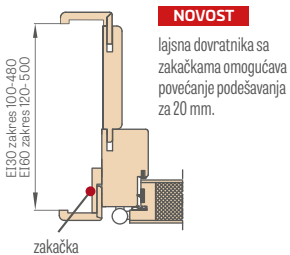

NOVOŠT
lajsna dovratnika sa zakačkama omogućava povećanje podešavanja za 20 mm.

PRESJEK PROTUPUŽARNOG DOVRATNIKA SA OSNOVNOM UGRADNOM ZIDA

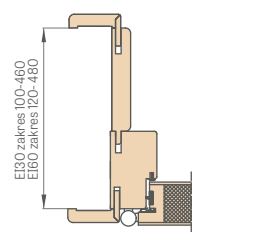

LAJSNA DOVRATNIKA 6 cm i 8 cm sa zakačkama

zakačka (u setu 3 kom.)

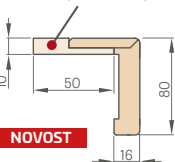

zakačka (u setu 3 kom.)

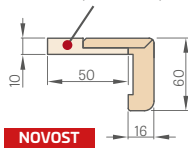

PRESJEK FIKSNOG PROTUPUŽARNOG DOVRATNIKA

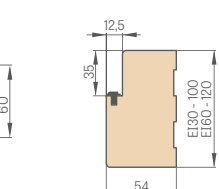

SAMOZATVARAČ NA ŠINU¹⁾



KRAKASTI SAMOZATVARAČ



ČELIČNI PROTUPUŽARNI PODESIVI DOVRATNIK (OBUHVATAJUĆI)

zavreni i obojeni na RAL 9003, 9010, 9016, 8003, 8017, 7016, 7022, 7047, 1001

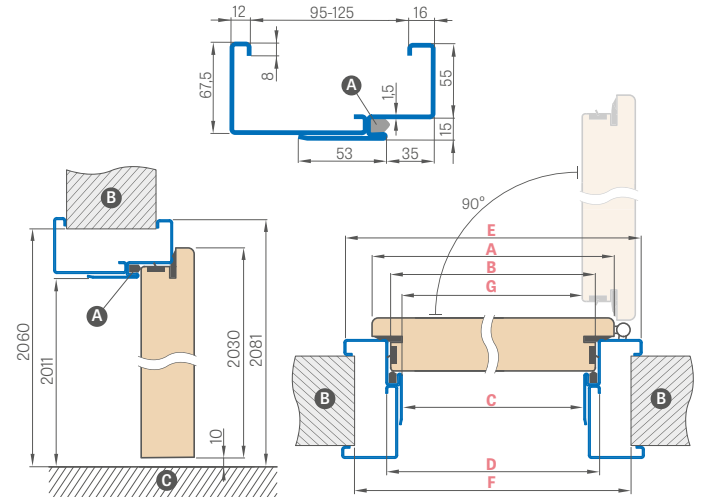

Širina vrata	A	B	C	D	E	F	G
„80“	860	834	813	843	953	910	802
„90ES“	960	934	913	943	1053	1010	902
„100“	1060	1034	1013	1043	1153	1110	1002
„110“	1160	1134	1113	1143	1253	1210	1102

„90ES“ - investicijska širina za čelični dovratnik

ČELIČNI KUTNI PROTUPUŽARNI DOVRATNIK VELIKI

zavreni i obojeni na RAL 9003, 9010, 9016, 8003, 8017, 7016, 7022, 7047, 1001

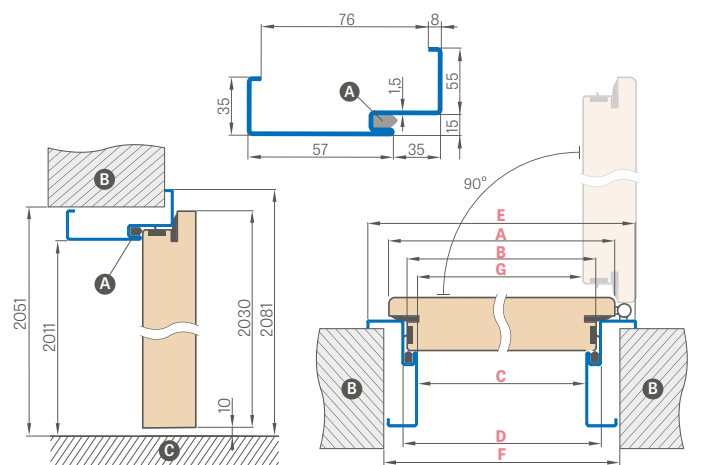

Širina vrata	A	B	C	D	E	F	G
„80“	860	834	813	843	953	890	802
„90ES“	960	934	913	943	1053	990	902
„100“	1060	1034	1013	1043	1153	1090	1002
„110“	1160	1134	1113	1143	1253	1190	1102

RAL STANDARD



RAL 9003²⁾ RAL 9010 RAL 9016 RAL 8003 RAL 8017 RAL 7016 RAL 7022²⁾ RAL 7047 RAL 1001

¹⁾ koristiti samozatvarač na šinu samo za fiksni dovratnik vrata ili za ugradnju s kutnikom sa zatvaračem ²⁾ uz nadoplatu +10%



LEDA EI30, EI60

DVOKRILNO

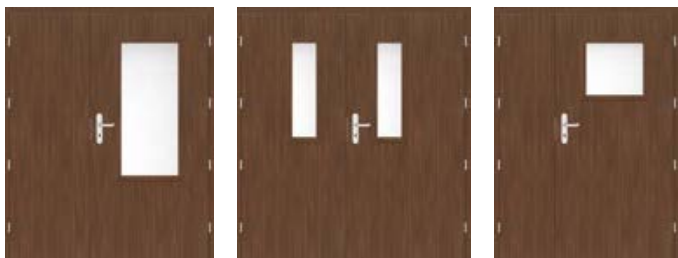

LEDA 3 „90E“
+ pasivno krilo „60“

LEDA 6 90E
+ pasivno krilo „80“

LEDA 4 „90E“
+ nastavak „40“

DOSTUPNE ŠIRINE AKTIVNIH KRILA OVISNO O VRSTI PRO- TUPOŽARNIH VRATA

LEDA	LED vrsta stakljenja 3	LED vrsta stakljenja 4	LED vrsta stakljenja 5
EL30, EL60, 80, 90E, 100	EL30, 90E, 100	EL30, EL60, 90E, 100	EL30, 80, 90E, 100
LED vrsta stakljenja 6	LED vrsta stakljenja 7	LED vrsta stakljenja 8	
EL30, EL60, 80, 90E, 100	EL30, 80, 90E, 100	EL30, EL60, 80, 90E, 100	

DOSTUPNE ŠIRINE PASIVNIH KRILA OVISNO O VRSTI PRO- TUPOŽARNIH VRATA.

LEDA	LED vrsta stakljenja 5	LED vrsta stakljenja 6
EL30, EL60, 60, 70, 80	EL30, 70, 80	EL30, EL60, 70, 80
LED vrsta stakljenja 7	LED vrsta stakljenja 8	
EL30, 70, 80	EL30, EL60, 70, 80	

LEDA EI30 i EI 60 DVOKRILNA

- Dvokrilna vrata izrađuju se na bazi modela LEDA EI30 i EI60 u sljedećim karakteristikama: boja, obrada (STANDARD);
- Pasivno krilo dostupno je u sljedećim izvedbama:
 - puno u širinama "60", "70", "80"
 - ostakljena u tipu 5, 6, 7, 8 za EI30 i ostakljena u tipu 6 i 8 za EI 60
- Nastavak je dostupan u širinama "30", "40" i "50" i u svakoj varijanti dostupan je kao puni glatki list;
- Pasivno krilo i nastavak opremljeni su zasunima i bravama, nemaju letvice za zatvaranje.

CIJENA DVOKRILNIH VRATA

Iznos se sastoji od:

- aktivni dio = cijena jednokrillnih punih vrata plus eventualne nadoplate kao kod jednokrillnih vrata
- pasivni dio = cijena za punu verziju (također nastavak) plus moguće nadoplate kao kod jednokrillnih vrata

DOSTUPNE ŠIRINE KRILA

aktivno krilo **80 90E 100** + pasivno krilo **60 70 80**
 aktivno krilo **80 90E 100** + nastavak puni gladak **30 40 50**

	DVOKRILNI PROTUPUŽARNI DRVENI DOVRATNIK							
	„110“	„120“	„130“	„140“	„150“	„160“	„170“	„180“
A Širina aktivnog krila	860	860 960	860 960 1060	860 960 1060	860 960 1060	860 960 1060	960 1060	1060
B Širina pasivnog krila ili nastavka	347	447 347	547 447 347	647 547 447	747 647 547	847 747 647	847 747	847
C Čista širina dovratnika	1170	1270	1370	1470	1570	1670	1770	1870
F Vanjska širina dovratnika	1278	1378	1478	1578	1678	1778	1878	1978
E Širina rupe u zidu	1310	1410	1510	1610	1710	1810	1910	2010

ČELIČNI PROTUPUŽARNI PODESIVI DOVRATNIK (OBUHVAATAJUĆI)

zavaren i obojen na RAL 9010, 9016, 8003, 8017, 7016, 7047, 1001

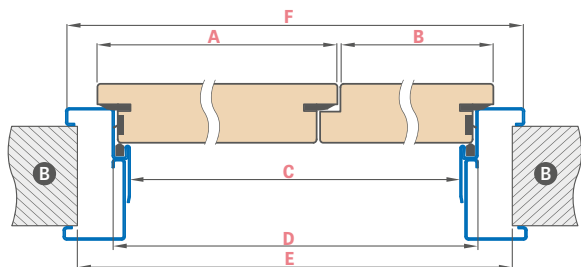

ČELIČNI KUTNI PROTUPUŽARNI DOVRATNIK VELIKI

zavaren i obojen na RAL 9010, 9016, 8003, 8017, 7016, 7047, 1001

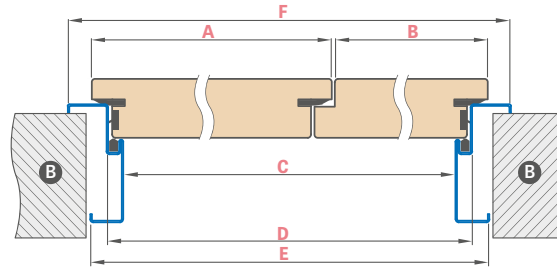

Širina vrata	A	B	C	D	E	F
„110“	860	347	1166	1196	1270	1306
„120“	860 960	447 347	1266	1296	1370	1406
„130“	860 960 1060	547 447 347	1366	1396	1470	1506
„140“	860 960 1060	647 547 447	1466	1496	1570	1606
„150“	860 960 1060	747 647 547	1566	1596	1670	1706
„160“	860 960 1060	847 747 647	1666	1696	1770	1806
„170“	960 1060	847 747	1766	1796	1870	1906
„180“	1060	847	1866	1896	1970	2006

Širina vrata	A	B	C	D	E	F
„110“	860	347	1166	1196	1236	1306
„120“	860 960	447 347	1266	1296	1336	1406
„130“	860 960 1060	547 447 347	1366	1396	1436	1506
„140“	860 960 1060	647 547 447	1466	1496	1536	1606
„150“	860 960 1060	747 647 547	1566	1596	1636	1706
„160“	860 960 1060	847 747 647	1666	1696	1736	1806
„170“	960 1060	847 747	1766	1796	1836	1906
„180“	1060	847	1866	1896	1936	2006



HYPERION E130 RC2 39dB

UNUTARNJA ULAZNA PROTUPOŽARNA I PROTUPROVALNA VRATA IZRAĐENA U TEHNOLOGIJI ERKADO



HYPERION u furnieiu HRAST CLASSIC CPL s kvakom BONN crni.mat, instalzija LUX 213

DŽVIKOEHLNNOŠĆ
39 dB

DOSTUPNE ŠIRINE KRILA

80 90E. 100

RC2 - važna informacija:

Radi održanja klase RC2 protuprovalne otpornostiprema PN-EN 1627:2012 okovi moraju ispunjavati sljedeće uvjete:

- najmanje klasa 2 prema PN-EN 1906:2012 - u slučaju kvaka i rozeta,
- najmanje klasa 4 i 1 prema PN-EN 1303:2015 - u slučaju cilindričnih uložaka.

GREKO

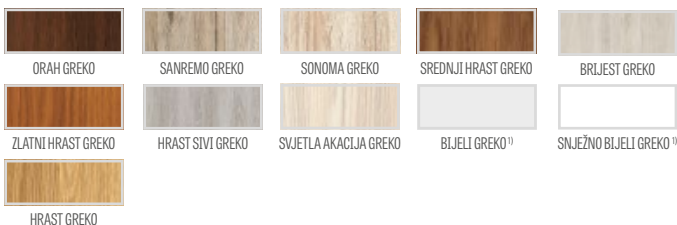

PREMIUM

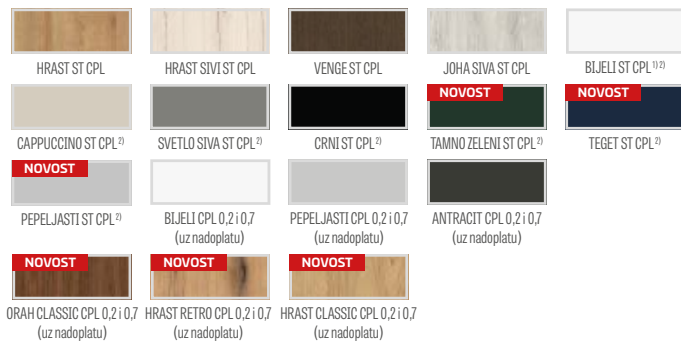
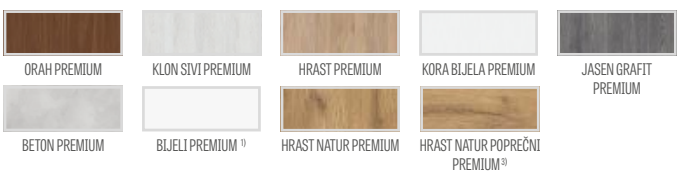

¹⁾ glatki bijeli folija koji imitira obojenu površinu

²⁾ poseban sloj **AntiFinger NOVOST** koji ograničava zaprljanja i tragove prstiju

³⁾ u kompletu je dovratnik izrađen u dekoru HRAST NATUR PREMIUM

OPĆE INFORMACIJE

Zaštita od požara, zaštita od dima i akustične funkcije osigurane su samo ugradnjom cjelovitog kompleta koji uključuje: protupožarno krilo vrata (tvornički opremljeno brtvama, bravom, šarkama, brtvljenjem), dovratnik vrata, zatvarač vrata, cilindar i spoj kvake zahtjevima poljskog standarda.

Akustična izolacija vrata s padajućom brtvom prema normi PN-B-02151-03:1999 iznosi $R_w=39$ dB.

Krila prodajemo isključivo sa kompletnim drvenim dovratnikom.

Vrata posjeduju protuprovalni certifikat RC2 za vrata koja se otvaraju unutar prostorija.

KONSTRUKCIJA

- specijalni ispun debljine 44 mm
- ukupna debljina krila 50 mm
- dovratnik od crnogoričnog drva
- brtva protiv požara i brtva protiv dima
- padajuća brtva

ZAVRŠNA OBRADA

- rub lista izrađen u STANDARD tehnologiji (u CPL 0,2 i 0,7 u laminatima, obložen ABS rubom samo u boji krila) ili uz nadoplatu sa standardnim crnim rubom
- umetci (intarzije) boja: brušeni čelik, crna, brušeno zlato i HRAST CLASSIC CPL, širine 8 mm ili 50 mm, u ravni s ravninom lista, s obje strane lista, str. 86-91
- rub obložen rubom u boji vratnog krila ili po želji u glatkoj crnoj boji (u dekoru HRAST NATUR POPREČNI PREMIUM crni rub s poprečnom strukturom)
- bočne i gornje ploče zalijepljene na zid (samo za ugradnju s kutnom šipkom od 8 cm) - str. 148

OKOVI

- četiri šarke $\varnothing 16$ podesive na tri ravni
- tračna brava s više točaka na kuku s dvije brave
- samozatvaranje uz nadoplatu

DOVRATNICI

- drveni protupožarni dovratnik fiksni, opcija ugradnja
- brtva protiv požara
- lim za kačenje s podešavanjem

PRESJEK PROTUPOŽARNOG DO VRATNIKA SA UGRADNJOM ZIDA I KUTNIKOM SA ZAKAČKOM

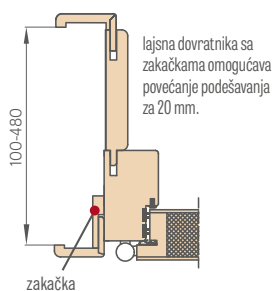

PRESJEK PROTUPOŽARNOG DOVRATNIKA SA OSNOVNOU UGRADNJOM ZIDA

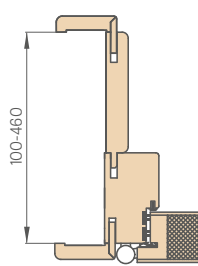

ŠINSKI SAMOZATVARAČ²⁾

(srebrni, crni, bijeli, smeđi)



KRAKASTI SAMOZATVARAČ

(srebrni, crni, bijeli, smeđi)



¹⁾ ugrađeni lajsna dovratnika sa zakačkom je uključen u cijenu

²⁾ koristiti samozatvarač na šinu samo za fiksni dovratnik vrata ili za ugradnju s kutnikom sa zatvaračem

DADOPLATE

zatvarač protiv požara u bojama: srebrna, crna, bijela, smeđa

protupožarna šina zatvarač vrata (samo za dovratnik bez ugradnje ili ugradnju s pričvrstnim nosačem) u sljedećim bojama: srebrna, crna, bijela, smeđa

BONN kvaka za vrata dugi umetak zaštitne ploče stranica 140

rozeta BONN str. 140

metalni poklopci šarki (mat krom, crni)

set od dva srebrna cilindra (jedan s kvakom) u sustavu jednog ključa za vrata RC2 (klase 4 i 1 prema PN-EN 1303:2015)

- srebrni

- crni

protupožarno tražilo, saten krom boja

crna obrada ruba krila

ugradnja za EI30 od 100 do 460 mm

intarzija LUX; verzije za odabir str. 86-91

laminat CPL 0,2 (za vrata bez ugradnje)

laminat CPL 0,7 (za vrata bez ugradnje)

lajsna dovratnika sa zakačkama¹⁾ (lajsna dovratnika omogućava povećanje opsega podešavanja za 20 mm)

bočne i gornje ploče zalijepljene na zid (samo za ugradnju s kutnom šipkom od 8 cm)

DRVENI FIKSNI DOVRATNIK

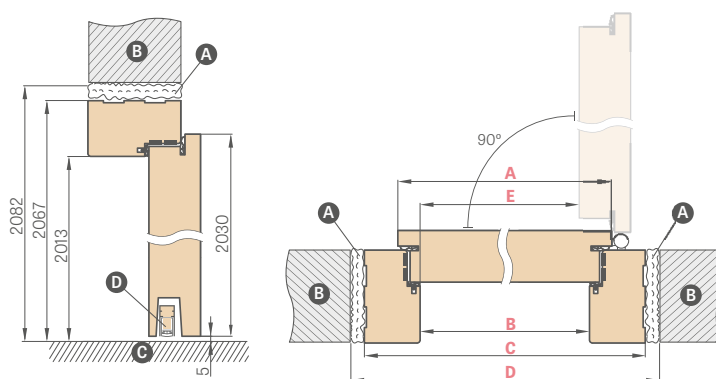

Širina vrata	A	B	C	D	E
„80“	860	817	925	955	805
„90E“	960	917	1025	1055	905
„100“	1060	1017	1125	1155	1005

„90E“ - investicijska širina

A vatrootalna montažna pjena **B** zid **C** pod **D** padajuća brtva

LAJSNA DOVRATNIKA 6 cm i 8 cm sa zakačkama

(u setu 3 kom.)

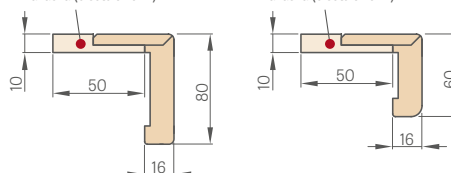

PRESJEK FIKSNOG PROTUPOŽARNOG DOVRATNIKA

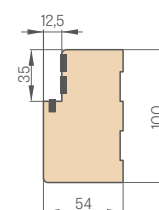



OKOVI

KVAKE ZA KRILA OD PLOČA, OKVIRNA KRILA



CORONA
PREMIUM DOOR HANDLES

NOVOST

kvaka CORONA TIME SLIM R

mesing mat, gunmetal, crni mat



mesing mat



gunmetal



crni mat



KVAKA KLASE
PREMIUM

NOVOST

kvaka CORONA IMPERART

sjajni krom, mat brušeni krom, sjajni bakar, mat brušeni nikal, mat crna, mat bijela



CORONA
PREMIUM DOOR HANDLES



sjajni krom



krom četkani metal



sjajni mesing



nikal četkani mat



crni mat



bijeli mat



KVAKA KLASE
PREMIUM

KVAKE ZA KRILA OD PLOČA, OKVIRNA KRILA



NOVOST

kvaka CORONA ARROW R

sjajni krom, brušeni mat krom, bijeli mat, crni mat



sjajni krom



krom četkani metal



crni mat



bijeli mat

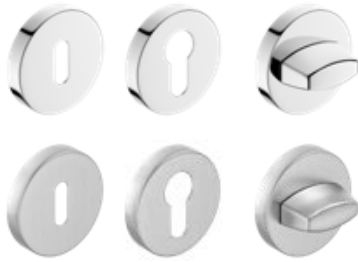

NOVOST

kvaka CORONA ARROW Q

sjajni krom, brušeni mat krom, bijeli mat, crni mat



sjajni krom



krom četkani metal



crni mat



bijeli mat



NOVOST

kvaka CORONA MOON R SLIM

sjajni krom, crni mat, sjajni mesing, mat mesing



sjajni krom



crni mat



sjajni mesing



mesing mat



KVAKE ZA KRILA OD PLOČA, OKVIRNA KRILA

NOVOST

kvaka METAL-BUD QUANTA FIT (prestižni umetak debljine 6 mm)

sjajni krom, brušeni nikal, brušeni mesing, crni mat

Metal-Bud

PRODUCENT KLAMEK



sjajni krom



četkani nikal



četkani mesing



crni mat

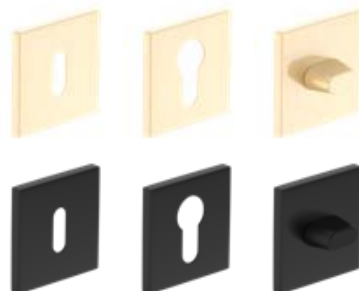

kvaka METAL-BUD BELLA SLIM KVADRAT (prestižni umetak debljine 6 mm)

sjajni krom, brušeni mat krom, sjajni mesing, crni mat

Metal-Bud

PRODUCENT KLAMEK



sjajni krom



krom četkani metal



sjajni mesing



mesing saten



crni mat

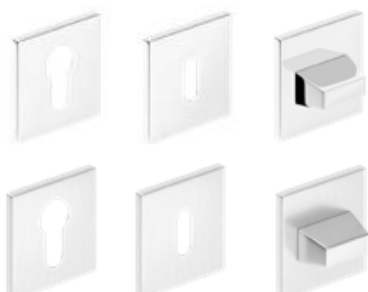

KVAKA KLASE
PREMIUM

kvaka METAL-BUD BELLA SLIM OKRUGLA (prestižni umetak debljine 6 mm)

sjajni krom, brušeni mat krom, sjajni mesing, crni mat

Metal-Bud

PRODUCENT KLAMEK



sjajni krom



krom četkani metal



sjajni mesing



mesing saten



crni mat

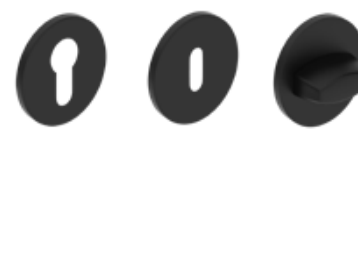

KVAKA KLASE
PREMIUM

KVAKE ZA KRILA OD PLOČA, OKVIRNA KRILA

kvaka METAL-BUD CUBE SLIM (prestižni umetak debljine 6 mm)

sjajni krom, brušeni mat krom, sjajni mesing, crni mat

Metal-Bud
PRODUCENT KLAMEK



sjajni krom

krom četkani metal

sjajni mesing

mesing saten

crni mat



KVAKA KLASE
PREMIUM

kvaka METAL-BUD CUBE

sjajni krom, mat brušeni krom, mat brušeni nikel, mat crna

Metal-Bud
PRODUCENT KLAMEK



sjajni krom

krom četkani metal

nikal četkani mat

crni mat

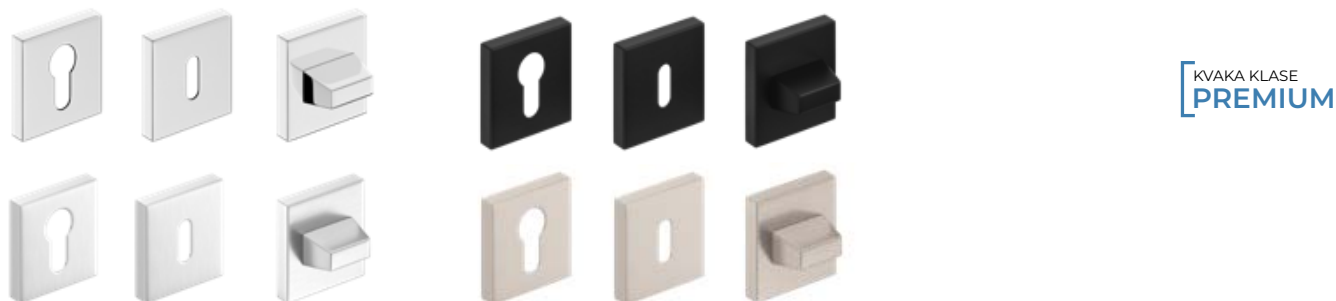

KVAKA KLASE
PREMIUM

kvaka METAL-BUD CUBE PREMIUM

sjajni krom, mat brušeni krom, mat brušeni nikel, mat crna

Metal-Bud
PRODUCENT KLAMEK



sjajni krom

krom četkani metal

nikal četkani mat

crni mat

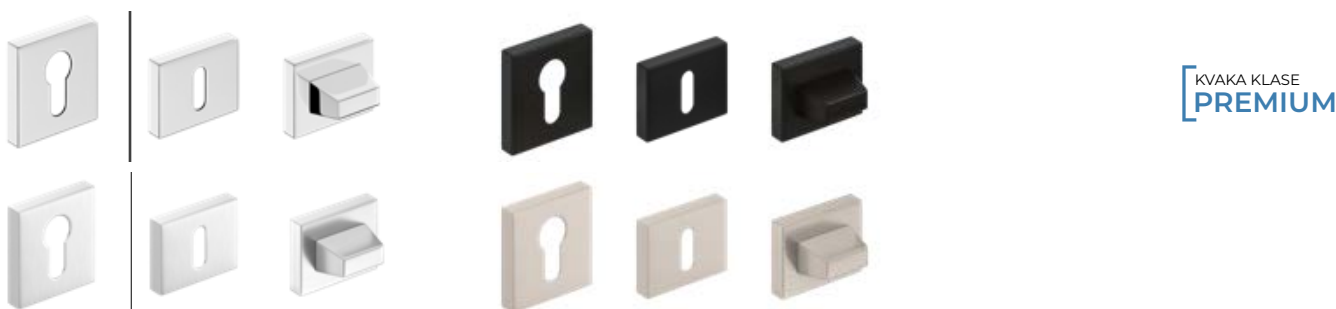

KVAKA KLASE
PREMIUM

KVAKE ZA KRILA OD PLOČA, OKVIRNA KRILA

NOVOST

kvaka METAL-BUD OLIWIA R umetak classic

sjajni krom, crni mat, sjajni mesing

Metal-Bud

PRODUCENT KLAMEK



sjajni krom



crni mat



sjajni mesing

NOVOST

kvaka METAL-BUD LAURA R umetak classic

sjajni krom, crni mat, sjajni mesing

Metal-Bud

PRODUCENT KLAMEK



sjajni krom



crni mat



sjajni mesing

UMETAK sjajni krom, crni mat, sjajni mesing za modele **OLIWIA R, LAURA R umetak classic**



NOVOST

kvaka METAL-BUD JULIA R

sjajni krom, crni mat, sjajni mesing

Metal-Bud

PRODUCENT KLAMEK



sjajni krom



crni mat



sjajni mesing

UMETAK sjajni krom, crni mat, sjajni mesing za modele **JULIA R**



kvaka RUMBA sa antibakterijskim slojem da aktivnim ionima srebra

crni mat



crni mat



KVAKE ZA KRILA OD PLOČA, OKVIRNA KRILA

kvake CAMILA i ARTEMIDA

krom saten, patina, crni mat



NOVOST

kvaka CAMILA krom saten



NOVOST

kvaka CAMILA crni mat



kvaka ARTEMIDA patina



kvaka ARTEMIDA crni mat



kvaka METAL-BUD LUNA PREMIUM KVADRAT

sjajni krom, brušeni mat krom, sjajni mesing, crni mat

Metal-Bud

PRODUCENT KLAMEK



sjajni krom



krom četkani metal



sjajni mesing



crni mat

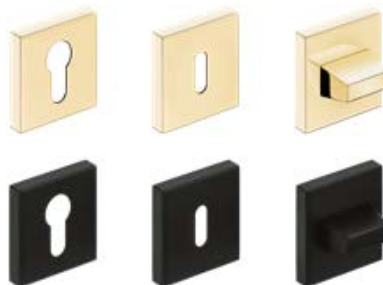
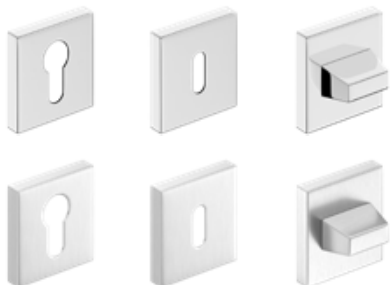

KVAKA KLASE
PREMIUM

NOVOST

kvaka METAL-BUD LUNA SLIM PREMIUM OKRUGLA

sjajni krom, brušeni mat krom, sjajni mesing, crni mat

Metal-Bud

PRODUCENT KLAMEK



sjajni krom



krom četkani metal



sjajni mesing



crni mat

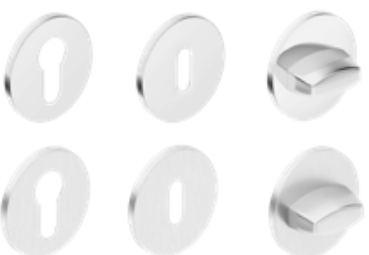

KVAKA KLASE
PREMIUM

KVAKE ZA KRILA OD PLOČA, OKVIRNA KRILA

strukturna kvaka METAL-BUD DECO

sjajni krom, nikal saten

Metal-Bud

PRODUCENT KLAMEK



dekor HRAST SREDNJI GREKO



dekor CRNI



dekor BIJELI GREKO



dekor SONOMA GREKO



dekor ORAH GREKO



dekor HRAST GREKO



dekor SANREMO GREKO

kvaka METAL-BUD IBIZA

sjajni krom, satin nikal, grafit/krom, bijeli mat, crni mat



sjajni krom



grafit / krom



nikal saten

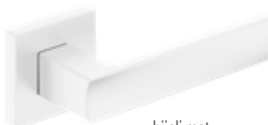

bijeli mat



crni mat

kvaka METAL-BUD LINEA

sjajni krom, grafit/krom, satin nikal



sjajni krom



grafit / krom



nikal saten

kvaka METAL-BUD TREND

nikal saten, grafit/krom, sjajni krom



nikal saten



grafit / krom



sjajni krom

UMETAK sjajni krom, satenski nikal, grafit/krom, bijeli mat, crni mat za modele **DECO, IBIZA, LINEA, TREND**



KVAKE ZA KRILA OD PLOČA, OKVIRNA KRILA

kvaka METAL-BUD QUBIK

baršunasti nikel, sjajni krom, bijela mat, crna mat

Metal-Bud

PRODUCENT KLAMEK



kvaka QUBIK nikel baršunasti



Kvaka QUBIK sjajni krom



kvaka QUBIK bijela mat



kvaka QUBIK crni mat



kvaka QUBIK sjajni mesing

kvaka METAL-BUD BARCELONA

baršunasti nikel, sjajni krom, crni mat, brušeni nikel

Metal-Bud

PRODUCENT KLAMEK



kvaka BARCELONA nikel baršunasti



kvaka BARCELONA sjajni krom



kvaka BARCELONA crna mat



kvaka BARCELONA četkani nikel

UMETAK baršunasti nikel, sjajni krom, bijeli mat, crni mat, sjajni mesing, brušeni nikel za modele QUBIK, BARCELONA

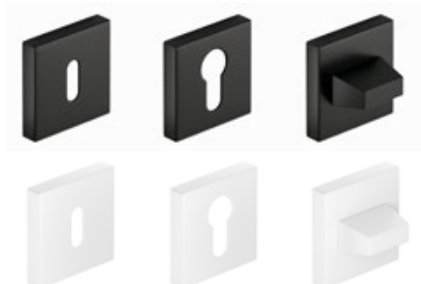
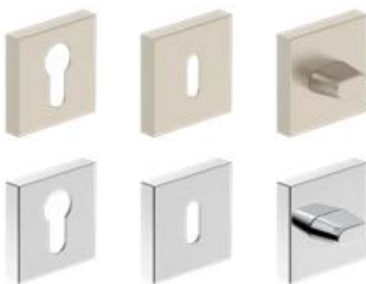

kvake GAMET

brušeni krom, sjajni krom, brušeni nikel, starinski mesing



kvaka MISTICO
sjajni krom



kvaka MISTICO
četkani nikel



kvaka ERBA
četkani nikel



kvaka ERBA
antični mesing



kvaka CASCADA
četkani nikel



kvaka CASCADA
antični mesing



KVAKE ZA KRILA OD PLOČA, OKVIRNA KRILA

NOVOST

kvaka METAL-BUD MONDO

Metal-Bud

PRODUCENT KLAMEK

nikal saten



kvaka MONDO nikal saten



umetak za kvaku



ploča za ključ



ploča za WC

kvaka METAL-BUD ERKADO

Metal-Bud

PRODUCENT KLAMEK

crni mat



kvaka TOPAZ crni mat



umetak za kvaku



ploča za ključ



ploča za WC

kvake METAL-BUD ERKADO

inox



kvaka SUPRA kvadrat inox



kvaka SUPRA okrugla inox



kvaka PROXIMA okrugla inox



kvaka SAPPHIRE inox



kvaka METRO inox



kvaka PROXIMA kvadrat inox



kvaka TOPAZ inox



kvaka ONYX inox



kvaka NOVA kvadrat inox



kvaka NOVA okrugla inox



kvaka JOWISZ inox



kvaka ROMA inox



ploča za umetak inox



ploča za ključ inox



ploča za WC inox



ploča za umetak inox



ploča za ključ inox



ploča za WC inox

KVAKE ZA KRILA OD PLOČA I OKVIRNA KRILA NA DUGAČKOM UMETKU

Kvake sa štitom se ne koriste na vratima bez falca (razmak str. 145)

NOVOST

kvake JULIA, LUNA dugački umetak

sjajni mesing

Metal-Bud

PRODUCENT KLAMEK



kvaka JULIA sjajni mesing
umetak za ključ, na uložak, štedna brava

kvaka JULIA sjajni mesing
ploča za WC



kvaka LUNA sjajni mesing
umetak za ključ, na uložak, štedna brava

kvaka LUNA sjajni mesing
ploča za WC

kvake BLANKA, CAMILA i ARTEMIDA dugački umetak

krom saten, patina, crni mat



kvaka BLANKA krom saten
umetak za ključ, na uložak, štedna brava

kvaka BLANKA krom saten
ploča za WC



NOVOST

kvaka CAMILA krom saten
umetak za ključ, na uložak, štedna brava

kvaka CAMILA krom saten
ploča za WC



kvaka ARTEMIDA patina
umetak za ključ, na uložak, štedna brava

kvaka ARTEMIDA patina
ploča za WC



kvaka ARTEMIDA crni mat
umetak za ključ, na uložak, štedna brava

kvaka ARTEMIDA crni mat
ploča za WC

kvake METAL-BUD ASTRA, SYDNEY i QUBIK dugački umetak, razmak 72 mm

– preporučamo korištenje dugačkog štitnika ručke SYDNEY i QUBIK za listove ploča s preklopnim okvirom, str. 174

nikal, patina, crni mat

Metal-Bud

PRODUCENT KLAMEK



kvaka ASTRA
nikal, patina
ploča za ključ



kvaka SYDNEY
nikal, patina
ploča za ključ



kvaka QUBIK dugački umetak
crni mat
ploča za ključ



kvaka ASTRA i SYDNEY nikal, patina
ploča za WC



kvaka ASTRA nikal patina
umetak za kvaku



kvaka ASTRA nikal patina
umetak, štedna brava



kvaka QUBIK crni mat
umetak za uložak, ključ



kvaka QUBIK crni mat
ploča za WC

KVAKE ZA KRILA OD PLOČA I OKVIRNA KRILA NA DUGAČKOM UMETKU

Kvake sa štitom se ne koriste na vratima bez falca (razmak str. 145)

METAL-BUD JOWISZ INOX kvake za vrata duga ploča (debljina ploče 10 mm), razmak 72 mm

KVAKA ODOBRENA ZA UPOTREBU U PROTUPOŽARNIM I ULAZNIM VRATIMA LEDA EI30 I EI 60

Metal-Bud

PRODUCENT KLAMEK

nehrđajući investicijski čelik



kvaka JOWISZ INOX
ploča za ključ



kvaka JOWISZ INOX
ploča za WC



kvaka JOWISZ INOX
umetak za kvaku



kvaka JOWISZ INOX
umetak, štedna brava

METAL-BUD TOPAZ INOX kvake za vrata duga ploča (debljina ploče 10 mm), razmak 72 mm

nehrđajući čelik

Metal-Bud

PRODUCENT KLAMEK



kvaka TOPAZ INOX
ploča za ključ



kvaka TOPAZ INOX
ploča za WC



kvaka TOPAZ INOX
umetak za kvaku



kvaka TOPAZ INOX
umetak, štedna brava

KVAKE ZA KRILA HERSE SET, HERSE SET LUX, HERSE SET MAX

kvaka METAL-BUD ERKADO BONN i ESSEN¹⁾ (ploča debljine ESSEN – 10 mm, BONN – 8 mm), razmak 72 mm



kvaka BONN
rozeta BONN



kvaka BONN crni mat
rozeta BONN crni mat



kvaka ESSEN¹⁾
rozeta ESSEN¹⁾



ULOŠCI



uložak boja nikal saten



uložak sa kuglom nikal saten

Ulošci u sustavu jednog ključa 30/45 + 30G/45
vrata otvarana iznutra - srebrni, crni

Ulošci u sustavu jednog ključa 30/45 + 30/45G
vrata otvarana s vana - srebrni, crni

UMETAK	UMETAK S KUGLOM
dimenzija	dimenzija
26(36)	G30/40
30(30)	G40/30
30(40)	G30/50
30(45)	G50/30
30(50)	30/45G
	30G/45

¹⁾ ESSEN kvake i rozete ne mogu se koristiti s trakastom bravom



TEHNIČKI PODACI

SMJER OTVARANJA VRATA

POJEDINAČNA VRATA
LIJEVO KRILO

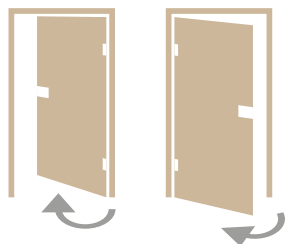

POJEDINAČNA VRATA
DESNO KRILO

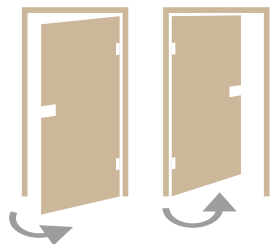

VRATA S FALCOM, BEZ FALCA, REVERZNA

SMJER OTVARANJA

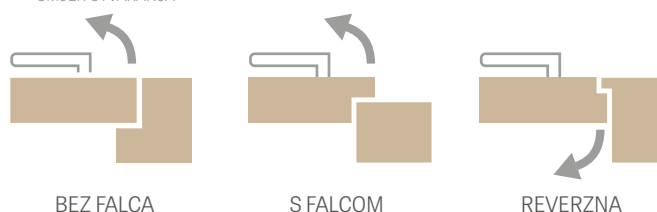

DUPLA VRATA

PASIVNO KRILO



AKTIVNO KRILO

SPAJANJE DOVRATNIKA

45°



90°



KAKO ODABRATI ULOŽAK

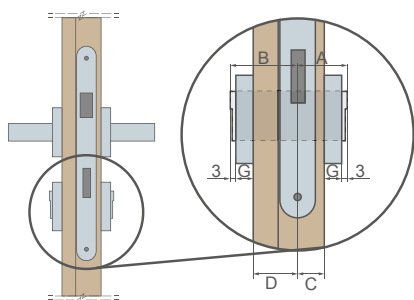

Primjer izračuna veličine cilindra za vrata od dasaka i šina (40 mm) s debljinom stražnje ploče $G = 7$ mm
 $A/B = (C+G+3) / (D+G+3)$
 $A/B = (15+7+3) / (25+7+3)$
 $A/B = 25/35$

KAKO IZRAČUNATI CIJENU VRATA

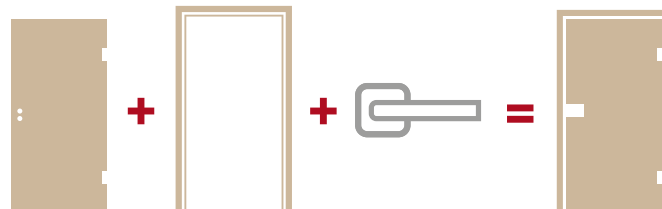

DOSTUPNE VARIJANTE (str. 150-161)

- jednokrilni zidni klizni sustavi



- dvokrilni zidni klizni sustavi



- jednokrilni klizni sustavi skriveni u zidu



- dvokrilni klizni sustavi skriveni u zidu



- Dopunski sustav ZN1



- Dopunski sustav ZN2



- dvokrilna vrata



Vrsta vrata	Debljina krila	Odnosa podešavanja brave u vratima (C/D)	Preporučena dimenzija uloška (A/B)*
od ploča, s okvirom (s falcom)	40 mm	15(25)	26(36)
od ploča, s okvirom (bez falca)	40 mm	20(20)	30(30)
reverzna	40 mm	15(25)	26(36)
HERSE	46 mm	15(31)	30(45)
LEDA EI 30	50 mm	19(31)	30(40)
LEDA EI 60	60 mm	19(41)	30(50)
FORTECA RC2 i RC3	46 mm	20(26)	30(40)
HYPERION EI30 RC2	50 mm	19(31)	30(40)

* Preporučena veličina umetka za ploču je debljine 7 mm i labavog od 2 mm do 4 mm

VRSTE ZAVRŠNE OBRADE NA POVRŠINI VRATA

GREKO

Greko folija je također prethodno impregnirana folija, tj. otisnuta i potom zaštićena lakom sa željenim svojstvima. Korištenje obogaćujućih završnih slojeva utječe na površinsku otpornost i fleksibilnost proizvoda. Sadržaj silikona u laku čini foliju otpornijom.

Greko folija se proizvodi na bazi japanskog temeljnog premaza visoke gustoće koji nije smolan. Zahvaljujući tome, folija je ekološka, sigurna za zdravlje, ljude i okoliš, kako u procesu proizvodnje i uporabe tako i tijekom zbrinjavanja. Ne sadrži: formaldehid i druge štetne tvari. Ono što izdvaja Greko foliju od ostalih je jedinstveni dizajn. Postoji visokokvalitetna površina s efektom prirodnog drva (3D-efekt). Dekorirani su varljivo slični drvu

PREMIUM

Premium folija je proizvod baziran na polipropilenu (PP), koji je materijal vrlo visoke otpornosti na habanje i ogrebotine, a ujedno i visokih vizualnih kvaliteta. Vratnim krilima daje plemenit izgled i individualan profil te vjerno oponaša prirodno drvo.

Vrhunski folija uvjerava ne samo svojim izgledom, već i svojom funkcionalnošću jer je iznimno otporan na ogrebotine, otporan na plamen i zaštićen od abrazije.

Navedene značajke znače da proizvodi linije PREMIUM, zahvaljujući svojim svojstvima, jamče dugotrajnu besprijekornu upotrebu čak i u teškim uvjetima rada.

ST CPL, CPL 0,2 i CPL 0,7

CPL folija sastoji se od dekorativnog sloja impregniranog smolama i donjeg sloja koji daje fleksibilnost. Nakon procesa laminiranja, gornji sloj (smola) se stvrdnjava i tako dobiva visoku otpornost na ogrebotine i habanje. Karakterizira ga visoka otpornost na udarce, habanje, ogrebotine te visoke temperature i UV zračenje.

Korištenje ove vrste materijala omogućuje korištenje vrata u tzv "teška" [izložena višim temperaturama, vlazi ili natprosječnoj eksploataciji]. Debljina laminata cca: ST CPL - 0,15 mm, CPL 0,2 - 0,2 mm i CPL 0,7 - 0,7 mm. CPL 0.7 laminat se zbog svoje izuzetne tvrdoće koristi samo u ravni krila. Listovi presvučeni laminatima CPL 0,2 i CPL 0,7 imaju tzv ABS vrlo jak PVC materijal.

ST CPL folija u bijelim, svijetlo sivim, cappuccino i crnim dekorima oplemenjen je AntiFinger premazom koji smanjuje prljavštinu i otiske prstiju. **NOVOST**

UV LAK

Površina vrata u WHITE TITANIUM UV boji višestruko je lakirana modernim lakom u UV tehnologiji sušenja.

U prvoj fazi ravne površine se zaštićuju posebnom podslojnom membranom, zatim dva puta bojaju vrhunskom bojom i stvrdnjavaju UV zrakama.

Iz tehnoloških razloga glodane površine se ne mogu zaštititi membranom pa se tri puta farbaju i stvrdnjavaju UV zrakama.

Automatsko lakiranje (bez sudjelovanja čovjeka) nakon prethodnog skeniranja rezultira savršenom kvalitetom površine, dok stvrdnjavanje laka najsuverenijom metodom fiksiranja ultraljubičastim (UV) zračenjem uzrokuje vrlo visoku mehaničku otpornost.

VRSTE OBRADE RUBOVA

RUB **SOFT**



NOVOST

SOFT krilo nema oštre rubove što ga čini estetskim i modernim. Krilo je obrađeno furnirom povećane otpornosti na ogrebotine, što značajno poboljšava njihovu otpornost na korištenje.

RUB **STANDARD**



Sastoji se u obmotavanju ravne površine ST CPL 0,15 mm debljine, CPL 0,2, CPL 0,7, PREMIUM polipropilenskim furnirom ili GREKO furnirom.

Vratno krilo u STANDARD tehnologiji ima oštre rubove na koje se gornja ploča spaja s rubnim furnirom, kao što je prikazano na skici. Kod laminata CPL 0,2 i CPL 0,7 radi se o vrlo čvrstom PVC furniru, tzv. ABS. Pritom je način spajanja furnira isti kod nefalciranih vratnih krila za klizne i nefalcirane sustave.



¹⁾ odnosi se samo na BALDUR 1 u WHITE ST CPL furniru s punom pločastom ispunom

STILE KRILO S OKVIROM

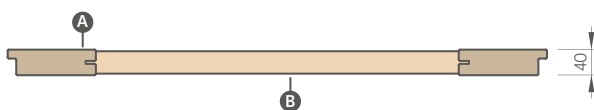
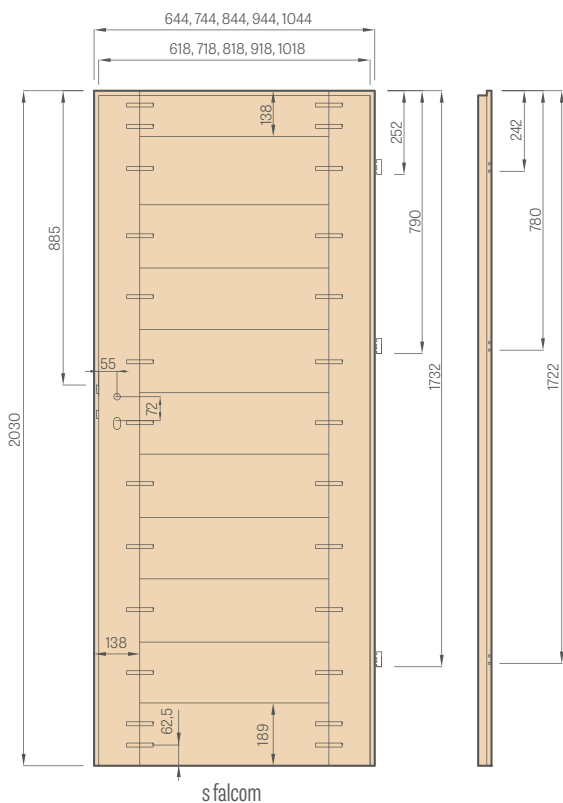

- A** dovratnik od MDF
- B** prečke od MDF



Stabilna greda debljine 35 mm i 22 mm



Estetsko ostakljenje bez okvira

PANELNA VRATA

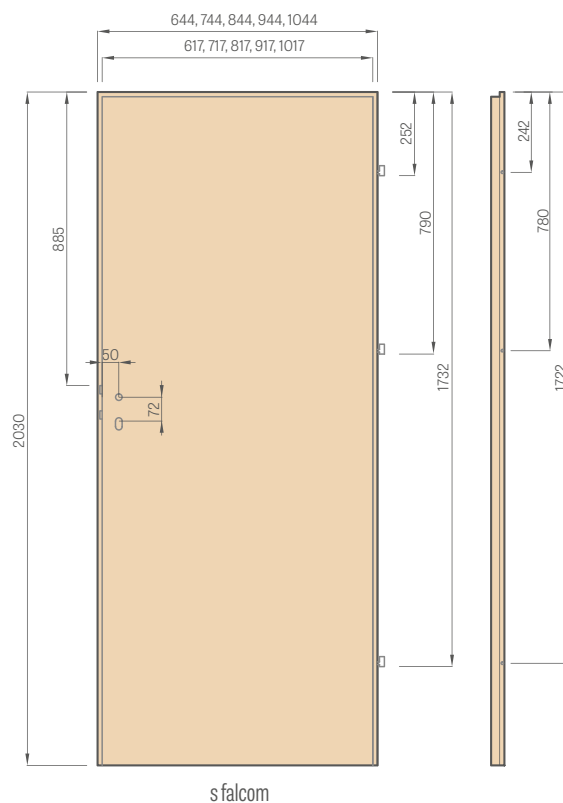

- A** ploča MDF; **B** brtva; **C** ploča HDF; **D** ispuna;
- E** MDF dovratnik ili drveni u Hesre SET i UNO PREMIUM

VRSTE ISPUNA

sać meda



ispun puna ploča



MDF dovratnik za GREKO, PREMIUM i CPL furnire, također s AntiFinger premazom

NOVOST



Vertikalna letva i stilska garnitura od slojevito lijepljenog drva obložena HDF i MDF pločama, dostupna uz nadoplatu za dekore: PREMIUM BIJELA, NATUR PREMIUM HRAST, PREMIUM GRAFIT JASEN, PREMIUM SIVI JAVOR, ST CPL HRAST

Sać meda i ispuna pločom SAMO za vrata od ploča. Za punu ploču koristimo obvezno dodatnu treću šarku.

STAKLENO KRILO GRAF

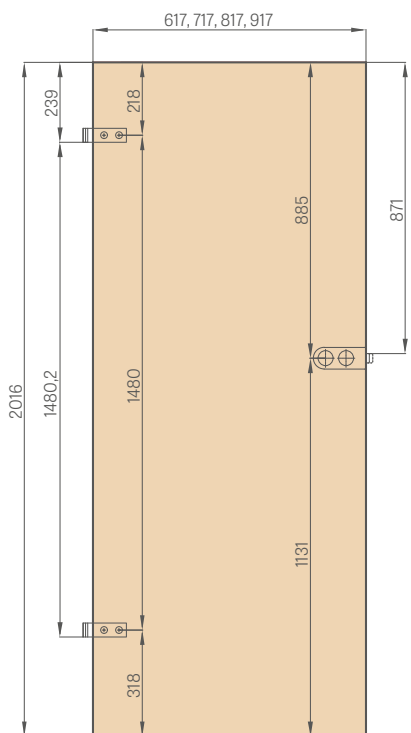

PROTUPOŽARNO KRILO

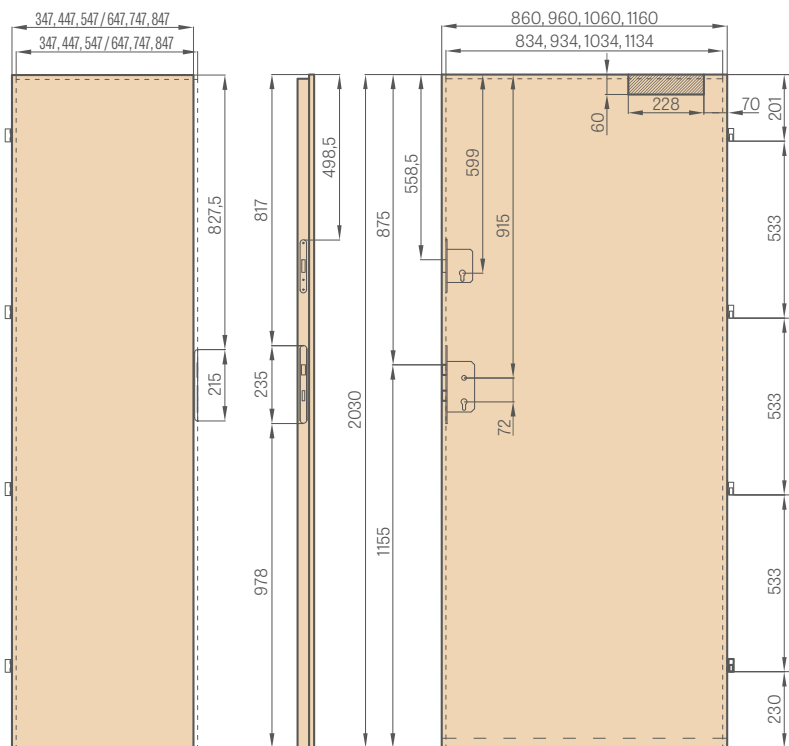

nastavak / pasivno krilo

aktivno krilo

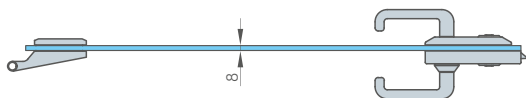

KUPAONSKA BRAVA GRAF BLOKADA SA STRANE

vanjskoj (Z)

unutarnjoj (W)

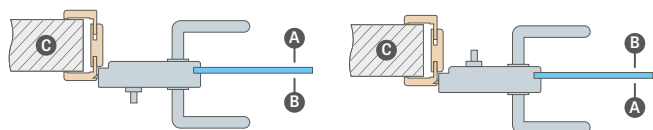

A predsoblje; **B** kupaonica; **C** zid

WC brava - kod narudžbe brave sa bravom odaberite:

VANJSKA brava - kada se kupaonska brava montira s vanjske strane vrata (Z)

ili

UNUTARNJA brava - kada se kupaonska brava montira s unutarnje strane vrata (W).

NAPOMENA: Brave s blokadom imaju smjer (lijevo, desno)

STANDARDNO OSTAKLJENJE AWERS



OSTAKLJENJE PO NARUDŽBI AWERS

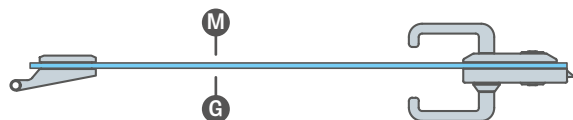

G glatka strana; **M** matirana strana s dekorom



Specijalna ispuna pločom HALSPAN:
44 mm [EI30] / 54 mm [EI60]



Brtva protiv požara i dima u crvenoj ili crnoj boji



Padajuća brtva s reguliranjem pomoću imbus ključa



Fiksni dovratnik

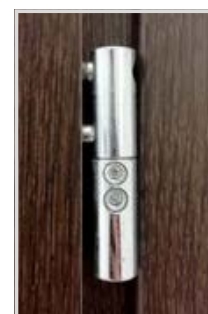

Praktične četiri šarke Ø16 s podešavanjem 3D

SAKRIVENI MAGNETNI ODOBJNICI NOVOST



sjajni krom, satenski krom, sjajni mesing, bezbojno, bijelo polumat, crno polumat



Magnetni odbojnik u krila sami ugrađujemo na posebno izbrušeno mjesto. Proizvod se isporučuje kao zaseban asortiman.

Napomena (važna informacija za podno grijanje): podni element treba postaviti u izbrušenu rupu $\varnothing 14$ mm na dubini od 45 mm.

METALNI POKLOPCI ZA ŠARKE

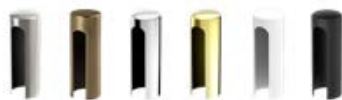

brušeni nikel, patina, sjajni krom, sjajni mesing, bijeli mat i crni mat

Dostupni poklopci:

- za Herse/Forteca $\varnothing 16$ dužina 47 mm, boje: brušeni nikel, patina, sjajni krom, sjajni mesing, bijela i crna
- Hyperion, Leda $\varnothing 16$, dužina 64 mm, boje: mat krom, crna
- za unutarnja krila $\varnothing 15$, dužina 47 mm, boje: brušeni nikel, patina, sjajni krom, sjajni mesing, bijela i crna

VENTILACIJA



Četvrtasti i okrugli metalni rukavi



Drvene plastične čahure za vrata STILE za GREKO, PREMIUM i CPL dekore

Rešetke



REKUPERACIJA

Sustav rekuperacije – krila po cijeloj širini skraćuju se odozdo za 15 mm.

Vrata imaju standardni razmak između krila i poda od cca 9 mm, što sa skraćanjem rekuperacije daje ukupni razmak od cca 24 mm.

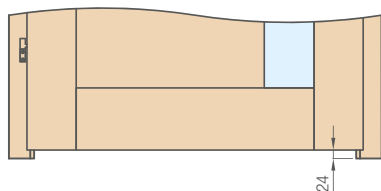

VENTILACIJA

Ventilacijski udubljenje nije dostupno u krilima vrata za zidne klizne sustave i skriveno u zidu.

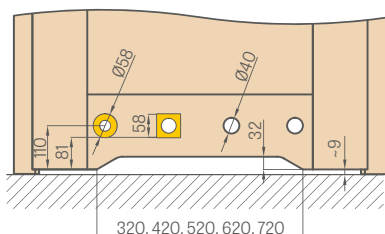

ELEKTRIČNI ULOŽAK

(dostupna u fiksnom i podesivom dovratniku za falcirana i nefalcirana krila, vidi str. 176, 178, 179, ali nije dostupan za dovratnike za GRAF staklene ploče i dvokrilna vrata)



Dostupne vrste električnih zakačke:

- osnovna 12 V
- osnovna 24 V
- s prekidačem 12 V
- s prekidačem 24 V
- reverzna 12 V
- reverzna 24 V

OSNOVNA

- cijelo vrijeme zatvoren, a otvara se kad je pod naponom

S PREKIDAČEM

- radi kao i osnovni ali se može isključiti pomicanjem zasuna

REVERZNI

- primjena napona uzrokuje zatvaranje, nedostatak napona otvaranje

Za protupožarna vrata nisu dostupne električne zakačke sa prekidačem

SKRAĆIVANJE KRILA

Krila u PL standardu moguće je samostalno skratiti do maksimalno 50 mm, odnosno do 80 mm kod vrata serije HERSE SET (ako nisu tvornički izrezana), a kod daščanih vrata samo za tvornički ugrađena dodatna donja greda.

(NAPOMENA: FRAGI, dvokrilna i protupožarna vrata, falcirana krila za klizne sustave, staklena vrata GRAF, protupožarna vrata FORTECA RC2 i FORTECA RC3, kao i krilna i krilna vrata u standardu CZ ne mogu se skratiti na Vaš vlastiti.

Visina krila izrađena u tzv standard CZ niži je od standarda PL za 47 mm.

Vrsta krila	Visina ručke za PL standard (mjereno od donjeg ruba lista) [mm]
STILE falcirana okvirna krila	1107
STILE nefalcirana okvirna krila	1110
panelna vrata falcirano	1110
panelna vrata nefalcirano	1110
krilo od ploče reverzno	1110
stakleno krilo Graf	1131
krilo Forteca RC2 i RC3	1038
krilo Herse, Herse Akustic	1107
krilo Herse sa tračnom bravom	1033
krilo Herse United	1117
krilo Leda EI30, EI60	1115
krilo Hyperion EI30 RC2	1033

OKOVI – ZASUNI I BRAVE

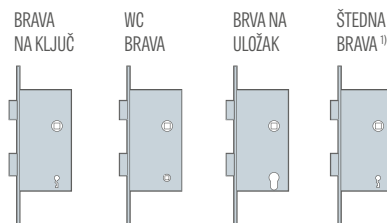

RAZMAK BRAVA:

- Razmak magnetnih brava iznosi adekvatno:
 - ključ, WC: 90 mm
 - uložak: 85 mm
 (odnosi se na vratna krila bez falca s magnetskom bravom i reverzibilna krila vrata)
 - Razmak brava sa zasunom iznosi:
 - ključ, WC, uložak: 72 mm
 (odnosi se na krila s falcom i bez utora sa zasunom i zasunom (dodatna brava))
- U WC bravama, otvor za blokiranje je kvadrat sa stranicom:
- norma PL: 4 mm
 - norma CZ: 6 mm

¹⁾ koristi se ključna brava bez otvaranja ključa u krilu vrata

STANDARDNO OSTAKLJENJE „AWERS“

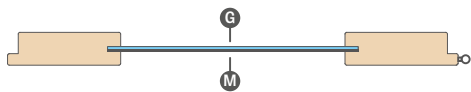

OSTAKLJENJE PO NARUŽBI „AWERS“

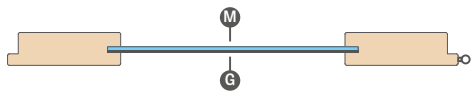

G glatka strana; **M** mat strana s ukrasom ili bezbojna strana s ukrasom

LJEPLJENO STAKLO VSG 221, 331, 441 MLIJEČNO I CRNO

za vrata s okvirom STILE i vrata od ploča



ZRAK ISPOD POSTAVLJENOG KRILA

Molimo provjerite dimenzije donjeg razmaka kod svih proizvoda prije ugradnje, jer je dopušteno odstupanje koje proizlazi iz tolerancije dimenzija dovratnika ± 3 mm

SLIKA PROZIRNOSTI STAKLJENJA



GRAF 1 kaljeno obojeno staklo



GRAF 12 kaljeno obojeno staklo

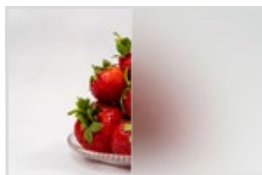

GRAF 8 decormat



GRAF 9 providno



GRAF 26 dark grey



GRAF 29 laminirano staklo



GRAF 11 decormat grafit



Decormat matirano kaljeno staklo

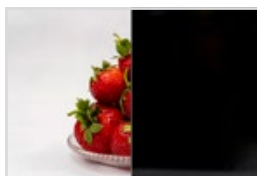

VSG crno ili VSG/ESG

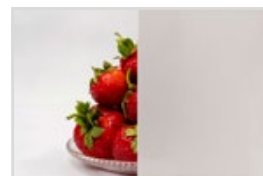

VSG mliječno ili VSG/ESG

TVORNIČKO BUŠENJE ISPOD KVAKE



Tvorničko bušenje za kvaku u stilskim vratimaza kvake s razdjelnom pločom dostupno u ponudiErkado.

OKOVI SA FLACOM I BEZ FALCA



sakrivena šarka



magnetna brava



zakačka magnetne brave s podešavanjem



sakrivena crna šarka



magnetna crna brava



zakačka magnetne brave s podešavanjem, crna

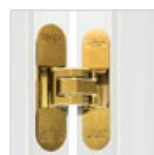

sakrivena zlatna šarka



zlatna magnetna brava



zakačka magnetne brave s podešavanjem, zlatna

DUPLIRANJE OKVIRA NA NEFALCIRANA KRILA

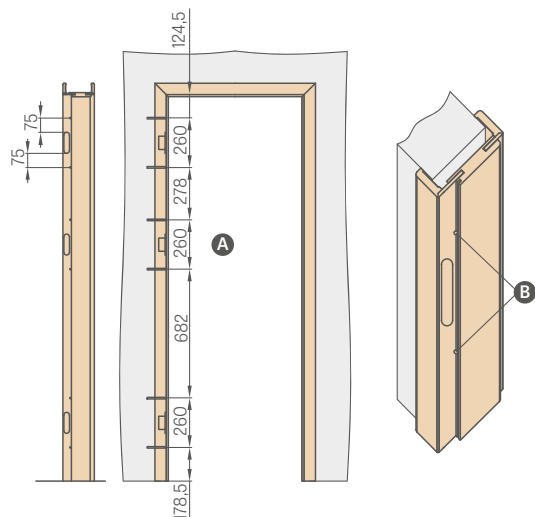

- A** Napravite rupe za metalne vijke duljine min. 80 mm x \varnothing 6 mm
- B** Prilikom montaže dovratnika, osim montažne pjene na strani šarki, potrebno je koristiti i montažna sidra. Napravite rupe za vijke ispod brtve tako da ih ugradnja brtve maskira

SET ZA ČIŠĆENJE, REGENERACIJU I OSVJEŽAVANJE POVRŠINA VRATA OTTIMO





KRUNE I PILASTERI

PEONIA 1, dekor-PEPELJASTI ST CPL s kvakom CUBE PREMIUM, ukrasna kruna

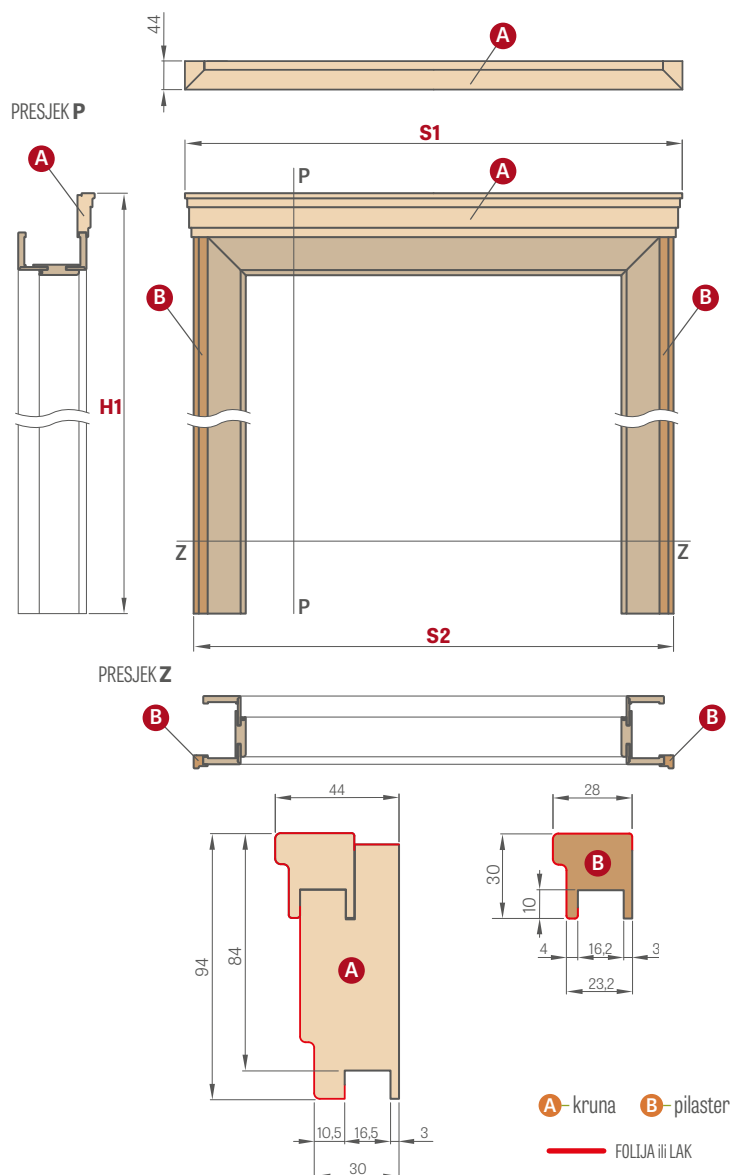

Širina vrata	DOVRATNIK i PODESIVI TUNEL S FALCOM		DOVRATNIK i PODESIVI TUNEL BEZ FALCA		REVERZNI PODESIVI DOVRATNIK	
	S1.	S2.	S1.	S2.	S1.	S2.
„60“	838 ²⁾ /878 ³⁾	788 ²⁾ /828 ³⁾	863 ²⁾ /903 ³⁾	813 ²⁾ /853 ³⁾	883 ⁴⁾ /926 ⁵⁾	833 ⁴⁾ /876 ⁵⁾
„70“	938 ²⁾ /978 ³⁾	888 ²⁾ /928 ³⁾	963 ²⁾ /1003 ³⁾	913 ²⁾ /953 ³⁾	983 ⁴⁾ /1026 ⁵⁾	933 ⁴⁾ /976 ⁵⁾
„80N“	-	-	1039 ²⁾ /1079 ³⁾	989 ²⁾ /1029 ³⁾	1058 ⁴⁾ /1100 ⁵⁾	1008 ⁴⁾ /1050 ⁵⁾
„80“	1038 ²⁾ /1078 ³⁾	988 ²⁾ /1028 ³⁾	1063 ²⁾ /1103 ³⁾	1013 ²⁾ /1053 ³⁾	1083 ⁴⁾ /1126 ⁵⁾	1033 ⁴⁾ /1076 ⁵⁾
„90“	1138 ²⁾ /1178 ³⁾	1088 ²⁾ /1128 ³⁾	1163 ²⁾ /1203 ³⁾	1113 ²⁾ /1153 ³⁾	1183 ⁴⁾ /1226 ⁵⁾	1133 ⁴⁾ /1176 ⁵⁾
„100“	1238 ²⁾ /1278 ³⁾	1188 ²⁾ /1228 ³⁾	1263 ²⁾ /1303 ³⁾	1213 ²⁾ /1253 ³⁾	1283 ⁴⁾ /1326 ⁵⁾	1233 ⁴⁾ /1276 ⁵⁾
„110“	1338 ²⁾ /1378 ³⁾	1288 ²⁾ /1328 ³⁾	1363 ²⁾ /1403 ³⁾	1313 ²⁾ /1353 ³⁾	1383 ⁴⁾ /1426 ⁵⁾	1333 ⁴⁾ /1376 ⁵⁾

²⁾ lajsna dovratnika s trakom 6 cm, ³⁾ lajsna dovratnika s trakom 8 cm, ⁴⁾ reverzna traka, ⁵⁾ podesivi lajsna dovratnika RW

	H1.					
	DOVRATNIK i PODESIVI TUNEL S FALCOM		DOVRATNIK i PODESIVI TUNEL BEZ FALCA		REVERZNI PODESIVI DOVRATNIK	
	lajsna dovratnika s trakom 6 cm	lajsna dovratnika s trakom 8 cm	lajsna dovratnika s trakom 6 cm	lajsna dovratnika s trakom 6 cm	reverzna traka	podesivi lajsna dovratnika
NORMA PL	2174	2194	2187	2207	2207	2229
NORMA PL 2112	2256	2276	2269	2289	-	-

NAPOMENA: Odabir kompleta (kruna + pilastri) za podesivi dovratnik s utorom, bez utora ili reverzibilnim okvirom smanjuje radni raspon dovratnika za 3 mm (ako se koristi s jedne strane) ili 6 mm (ako se koristi s obje strane). Primjer: zid debljine 140 mm, kod jednostrane garniture, pretpostavimo da je 143 mm, a kod dvostrane garniture 146 mm, te iz tablice odaberite odgovarajući raspon pokrivenosti zida za falcirani (str. 179), nefalcirani (str. 176) ili revers (str. 175).



PANELI ZA PROŠIRENJE DOVRATNIKA

MONTIRANI NA ZID

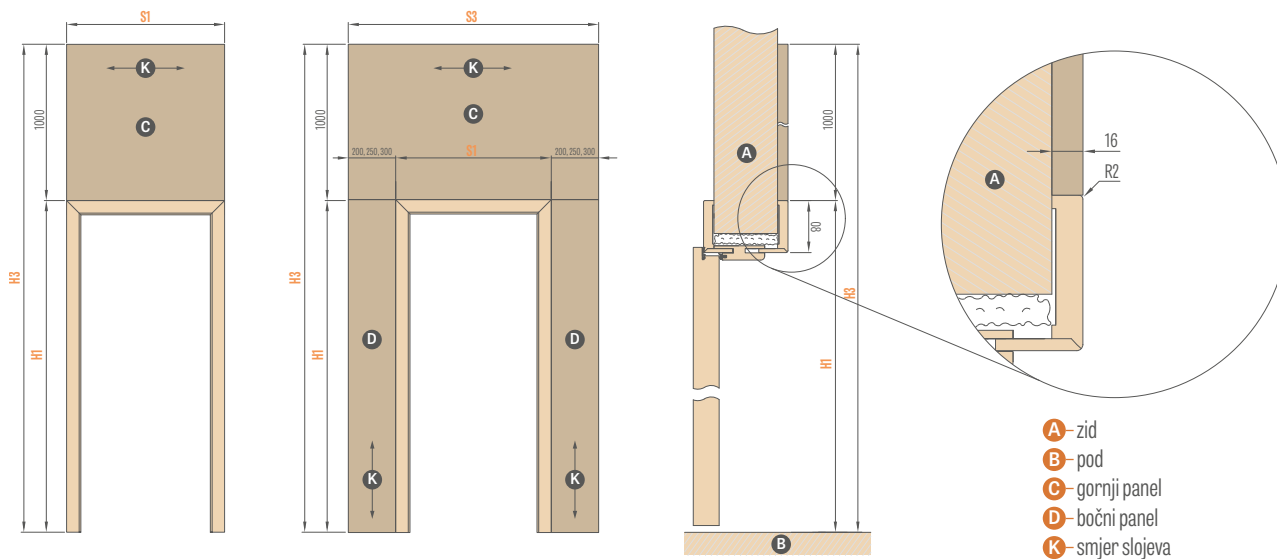

UNUTARNJA VRATA ¹⁾				
Vrsta dovratnika	H1.	H3.	Širina	S1.
Podesivi dovratnik s falcom	2109	3109	„60“	786
			„70“	886
			„80“	986
			„90“	1086
			„100“	1186
Podesivi dovratnik bez falca	2122	3122	„60“	811
			„70“	911
			„80“	987
			„80“	1011
			„90“	1111
Rezevrzni dovratnik (strana spojena sa krilom)	2122	3122	„100“	1211
			„110“	1311
			„60“	791
			„70“	891
			„80“	966
Reverzni dovratnik	2144	3144	„80“	991
			„90“	1091
			„100“	1191
			„110“	1291
			„110“	1334

GORNJI PANEL (1000 x S1) ¹⁾

ULAZNA VRATA (paneli sa strane stubišta sa vratima koja se otvaraju prema unutra)										
Vrsta dovratnika	H1.	H3.	Širina	S1.	S3.					
Podesivi HERSE dovratnik	2109	3109	„80“	986	1186	1236	1286	1386	1486	1586
			„90E“	1090	1290	1340	1390	1490	1590	1690
			„100“	1186	1386	1436	1486	1586	1686	1786
			„80N“	1012	1212	1262	1312	1412	1512	1612
Podesivi dovratnik HESRE „zakačka“	2142	3142	„80“	1052	1252	1302	1352	1452	1552	1652
			„90E“	1156	1356	1406	1456	1556	1656	1756
			„100“	1252	1452	1502	1552	1652	1762	1852
Fiksni dovratnik FORTECA „zakačka“	2147	3147	„80N“	1012	1212	1262	1312	1412	1512	1612
			„80“	1056	1256	1306	1356	1456	1556	1656
			„90E“	1156	1356	1406	1456	1556	1656	1756
			„100“	1256	1456	1506	1556	1656	1756	1856
Fiksni dovratnik s podešavanjem FORTECA (strana ugradnje)	2136	3136	„80N“	990	1190	1240	1290	1390	1490	1590
			„80“	1034	1234	1284	1334	1434	1534	1634
			„90E“	1134	1334	1384	1434	1534	1634	1734
Fiksni dovratnik LEDA, HYPERION „zakačka“	2147	3147	„80“	1085	1285	1335	1385	1485	1585	1685
			„90E“	1185	1385	1435	1485	1585	1685	1785
			„100“	1285	1485	1535	1585	1685	1785	1885
Fiksni dovratnik s podešavanjem LEDA, HYPERION (strana ugradnje)	2136	3136	„80“	1063	1263	1313	1363	1463	1563	1663
			„90E“	1163	1363	1413	1463	1563	1663	1763
			„100“	1263	1463	1513	1563	1663	1763	1863

PANEL 200	PANEL 250	PANEL 300	2 x PANEL 200	2 x PANEL 250	2 x PANEL 300
JEDNOSTRANI BOČNI PANEL			DVOSTRANI BOČNI PANEL		

PANELI ZA PROŠIRIVANJE DOVRATNIKA ²⁾ – cijena za m ²
GREKO
CPLO,2, ST CPL i PREMIUM
LAKIRANI

¹⁾ za dovratnike unutarnjih vrata dostupni su isključivo gornji paneli

²⁾ paneli na četiri ruba su obrađene rubom u boji sličnoj površini ploče. Površina se izračunava prema tablicama gore.



INTEGRIRANI JEDNOSTRANI PANELI ZA PROŠIRIVANJE

MONTIRAJU SE UMJESTO POKRETNOG KUTNIKA ILI POMOĆU ZAKAČKE

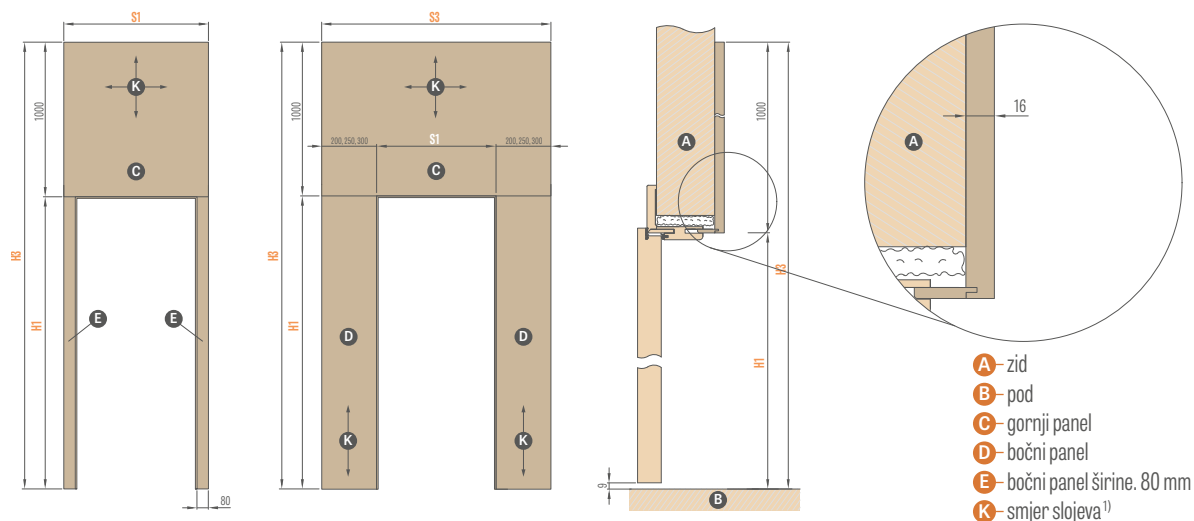

- A - zid
- B - pod
- C - gornji panel
- D - bočni panel
- E - bočni panel širine 80 mm
- K - smjer slojeva¹⁾

UNUTARNJA VRATA ²⁾				
Vrsta dovratnika	H1.	H3.	Širina	S1.
Podesivi dovratnik s falcom (strana podesivog kutnika)	2029	3029	„60“	786
			„70“	886
			„80“	986
			„90“	1086
			„100“	1186
Podesivi dovratnik bez falca (strana podesivog kutnika)	2042	3042	„60“	811
			„70“	911
			„80“	987
			„90“	1111
			„100“	1211
Reverzni dovratnik (strana podesivog kutnika)	2064	3064	„60“	834
			„70“	934
			„80“	1010
			„90“	1134
			„100“	1234

GORNJI PANEL (1000 x S1)¹⁾

ULAZNA VRATA (paneli sa strane stubišta sa vratima koja se otvaraju prema unutra)										
Vrsta dovratnika	H1.	H3.	Širina	S1.	S3.					
Podesivi dovratnik HERSE (strana podesivog kutnika)	2029	3029	„80“	986	1106	1156	1206	1226	1326	1426
			„90E“	1090	1210	1260	1310	1330	1430	1530
			„100“	1186	1306	1356	1406	1426	1526	1626
			„80N“	1012	1132	1182	1232	1252	1352	1452
Podesivi dovratnik HESRE „zakačka“	2062	3062	„80“	1052	1172	1222	1272	1292	1392	1492
			„90E“	1156	1276	1326	1376	1396	1496	1596
			„100“	1252	1372	1422	1472	1492	1592	1692
Fiksni dovratnik FORTECA „zakačka“	2068	3068	„80N“	1012	1132	1182	1232	1252	1352	1452
			„80“	1056	1176	1226	1276	1296	1396	1496
			„90E“	1156	1276	1326	1376	1396	1496	1596
			„100“	1256	1376	1426	1476	1496	1596	1696
Fiksni dovratnik s podešavanjem FORTECA (strana ugradnje)	2057	3057	„80N“	990	1110	1160	1210	1230	1330	1430
			„80“	1034	1154	1204	1254	1274	1374	1474
			„90E“	1134	1254	1304	1354	1374	1474	1574
Fiksni dovratnik LEDA, HYPERION „zakačka“	2068	3068	„80“	1085	1205	1255	1305	1325	1425	1525
			„90E“	1185	1305	1355	1405	1425	1525	1625
			„100“	1285	1405	1455	1505	1525	1625	1725
			„110“ ⁴⁾	1385 ⁴⁾	1505 ⁴⁾	1555 ⁴⁾	1605 ⁴⁾	1625 ⁴⁾	1725 ⁴⁾	1825 ⁴⁾
Fiksni dovratnik s podešavanjem LEDA, HYPERION (strana ugradnje)	2057	3057	„80“	1063	1183	1233	1283	1303	1403	1503
			„90E“	1163	1283	1333	1383	1403	1503	1603
			„100“	1263	1383	1433	1483	1503	1603	1703
			„110“ ⁴⁾	1363 ⁴⁾	1483 ⁴⁾	1533 ⁴⁾	1583 ⁴⁾	1603 ⁴⁾	1703 ⁴⁾	1803 ⁴⁾

PANEL 200	PANEL 250	PANEL 300	2x PANEL 200	2x PANEL 250	2x PANEL 300
JEDNOSTRANI BOČNI PANEL			DVOSTRANI BOČNI PANEL		

PANELI ZA PROŠIRIVANJE DOVRATNIKA ³⁾ – cijena za m ²
GREKO
CPLO,2, ST CPL i PREMIUM
LAKIRANI

¹⁾ smjer zrna u gornjoj ploči do širine ploče S1 ≤ 1050 mm može biti vodoravan ili okomit, a iznad S1 > 1050 samo u vodoravnom s mjeru.



²⁾ za dovratnike unutarnjih vrata dostupni su isključivo gornji paneli
³⁾ paneli na četiri ruba su obrađene rubom u boji sličnoj površini ploče. Površina se izračunava prema tablicama gore.
⁴⁾ samo za vrata LEDA



KLIZNI SUSTAVI

ZIDNI

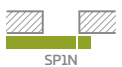
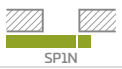
ZIDNI KLIZNI SUSTAV:

POJEDINAČNI SP1Nz (sa zakačkom)	
POJEDINAČNI SP1Nb (bez zakačke)	
DUPLI SP2N	

Cijena sadrži:

Aluminijску šinu sa maskom i odbojnikom u boji krila duljine:

- 210 cm za krilo „100“
- 200 cm za krilo „90“
- 180 cm za krilo „80“
- 150 cm za krilo „70“, „60“

Dostupne konfiguracije zidnih kliznih sustava:

- šina s maskom i odbojnik s brtvom (samo SP1Nz i SP1Nb)
- šina s maskom i okvirom tunela (samo SP2N)
- šina s maskom i branikom + dovratnik tunela (samo SP1Nz i SP1Nb)
- šina s maskom i odbojnik s brtvom + dovratnik tunela (samo SP1Nz i SP1Nb)

Zidni klizni sustav SP1N i SP2N s odabranim krilima također je dostupan u standardu PL2112.

U zidnom kliznom sustavu nije moguće izvesti udubljenje krila vrata bez falca.

Rešetka nije ljepljena niti lakirana iznutra.

DADOPLATE

podesivi dovratnik tipa „tunel“
u cijeni podesivog dovratnika

kukasta brava s okovima
opcija samo za pojedinačni sustav

ručka ovalna, pravokutni ili okrugli
u bojama: sjajni krom, brušeni krom, sjajni mesing, crni mat; set ručki se sastoji od dva dijela

sinkronizacija
istovremeno otvaranje ili zatvaranje dvaju krila moguće je samo s jednim krilom samo za SP2N

usporavanje
samostalno usporavanje rada krila u završnoj fazi zatvaranja
samo za SP1Nz i SP1Nb

norma 2112
nadoplata za krilo u normi 2112 i tunel

RUČKE OVALNE, OKRUGLE I PRAVOKUTNE ¹⁾

sjajni krom, brušeni krom, sjajni mesing, mat crna



¹⁾ u modelu BALDUR 8, ovalni i kvadratni rukohvat preklapaju se utorim

KUKASTE BRAVE NA KLJUČ

sjajni krom,
četkani krom,
sjajni mesing,
crni mat

Ključ je dostupan u samo srebrenoj boji

U sustav kukaste brave na ključ ulaze dvije odabrane ručke





ZIDNI KLIZNI SUSTAV SA UGRADNJOM DOVRATNIKA

SP1Nz ili SP1Nb (lijeva verzija awers)

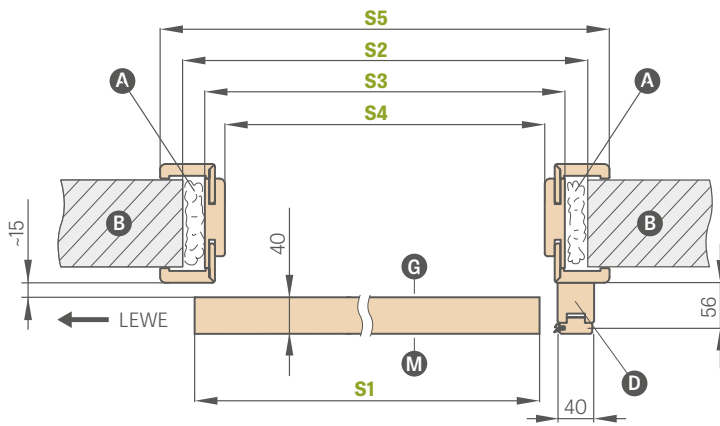

SP2N (verzija awers)

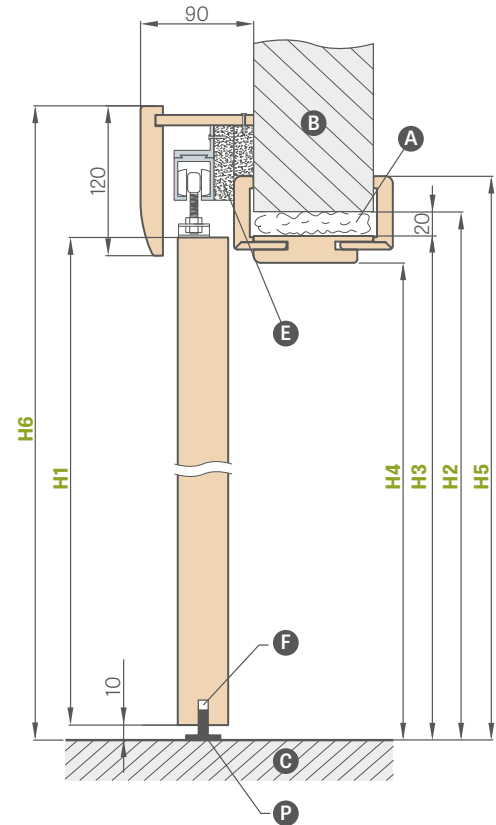
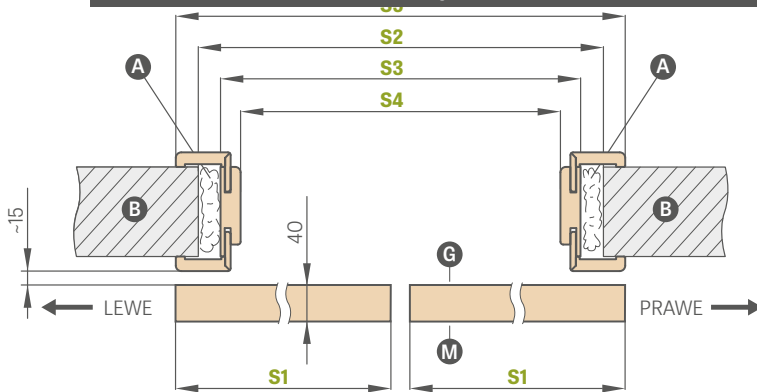

- A** - pjena
- B** - zid
- C** - pod
- D** - greda branik (smjerna u normi PL2112)
- E** - odstoje trake
- F** - obrada za vodilicu
- G** - glatka strana stakla
- P** - podna vodilica
- M** - matirana strana stakla

KLIZNI ZIDNI SUSTAV SA UGRADNJOM DOVRATNIKA

	JEDNOKRILNA VRATA					DVKRILNA VRATA				
	,60"	,70"	,80"	,90"	,100"	,60" x 2	,70" x 2	,80" x 2	,90" x 2	,100" x 2
S1. Širina krila	644	744	844	944	1044	1288	1488	1688	1888	2088
S2. Širina rupe u zidu	688	788	888	988	1088	1288	1488	1688	1888	2088
S3. Vanjska širina dovratnika	648	748	848	948	1048	1248	1448	1648	1848	2048
S4. Čista širina dovratnika	604	704	804	904	1004	1204	1404	1604	1804	2004
S4. Širina rupe u zidu za SPN BEZ UGRADNJE	604	704	804	904	1004	1204	1404	1604	1804	2004
S5. Širina pokrivanja dovratnika traka 6 cm / traka 8 cm	746 / 786	846 / 886	946 / 986	1046 / 1086	1146 / 1186	1346 / 1386	1546 / 1586	1746 / 1786	1946 / 1986	2146 / nema
H1. Visina krila	2030 (2112) ¹⁾									
H2. Visina rupe u zidu	2060 (2142) ¹⁾									
H2. Visina rupe u zidu za SPN bez ugradnje	2020 (2102) ¹⁾									
H3. Vanjska visina dovratnika	2040 (2122) ¹⁾									
H4. Čista visina dovratnika	2018 (2100) ¹⁾									
H5. Visina pokrivanja dovratnika traka 6 cm / traka 8 cm	2089 / 2109 (2171 / 2191) ¹⁾									2089 / nema (2171 / 2191) ¹⁾
H6. Ukupna visina sustava	2142 (2224) ¹⁾									

¹⁾ norma PL2112



ZIDNI KLIZNI SUSTAV

vrsta LOFT STANDARD



BALDUR 7 krilo, WHITE TITANIUM UV dekor, pravokutni crni rukohvat, INDUSTRIAL ručke za krila

Jednostruki klizni sustav LOFT STANDARD dostupan je sa svim krilima u standardnom zidnom kliznom sustavu SP1N.

Dvostruki klizni sustav LOFT STANDARD sastoji se od dva jednostruka sustava i spojnog elementa tračnica.

Dvostruki sustav LOFT STANDARD računa se kao 2 x jednostruki sustav + šinski spojni element. Tri kvake na izbor: INDUSTRIAL, RETRO i ART (str. 153).

Klizni sustav tipa LOFT STANDARD

ručka okrugla, ovalna ili pravokutna³⁾

samozatvaranje na jednu stranu

element spajanja tračnica (omogućuje korištenje LOFT sustava u dvokrilnom sustavu)

standard 2112 - doplata za list uključen u standard 2112

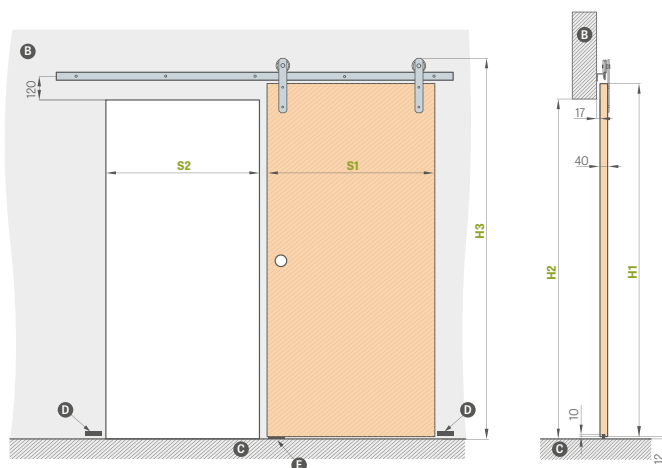

	,60"	,70"	,80"	,90"	,100"
S1. širina krila	644	744	844	944	1044
S2. širina rupe u zidu ¹⁾	574	674	774	874	974
H1. visina krila	2030	2030	2030	2030	2030
H2. visina rupe u zidu	1962	1962	1962	1962	1962
H3. ukupna visina sustava	2170	2170	2170	2170	2170

VODILICA ZA POJEDINAČNI SUSTAV DULJINE:

- 200 cm za krilo „60“, „70“, „80“

- 250 cm za krilo „90“, „100“

¹⁾ krilo u zatvorenom položaju se preklapa 35mm po strani

²⁾ vodilica kod dvokrilnog sustava sastoji se od dvije vodilice spojene spojnicom

³⁾ u modelu BALDUR 8, ovalni i kvadratni rukohvat preklapaju se utorim

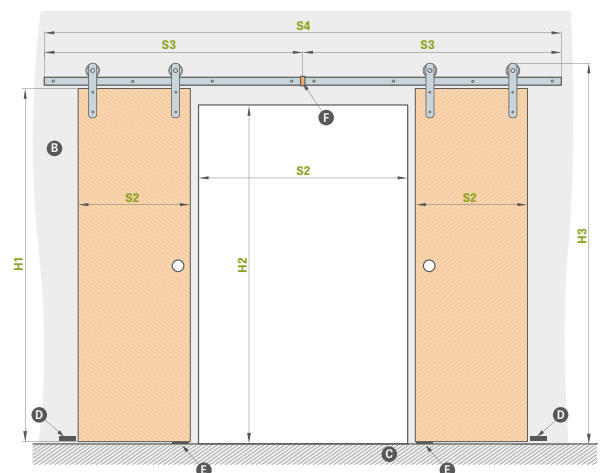

	,120"	,140"	,160"	,180"	,200"
S1. širina krila	2 x 644	2 x 744	2 x 844	2 x 944	2 x 1044
S2. širina rupe u zidu ¹⁾	1202	1402	1602	1802	2002
S3. širina vodilice	1500	1500	2000	2000	2200
S4. ukupna širina vodilice ²⁾	3000	3000	4000	4000	4400
H1. visina krila	2030	2030	2030	2030	2030
H2. visina rupe u zidu	1962	1962	1962	1962	1962
H3. ukupna visina sustava	2170	2170	2170	2170	2170

B - zid **C** - pod **D** - odbojnik montirani na zid
E - vodilica **F** - spojnica vodilice ²⁾



ZIDNI KLIZNI SUSTAV

tipa LOFT



Krilo LOFT, dekor HRASST ST CPL, okrugli rukohvat, RETRO kvake

Zidni klizni sustav tipa LOFT dostupan je u crnoj boji i u kompletu, s punim krilom tipa LOFT. Vratno krilo tipa LOFT standardno je opremljeno stabilizirajućom ispunom "saće" ili punim pansionom uz nadoplatu. List ima prednost u tehnologiji bez falca. Sustav je za gotovu rupu, nema dostupnog tunela.

Kompletan sustav sastoji se od: LOFT klizni sustav + LOFT krilo + rukohvat + soft-zatvarač s jedne ili obje strane.

LOFT dvostruki sustav računa se kao 2 x jednostruki sustav + šinski spojni element.

Tri kvake na izbor: INDUSTRIAL, RETRO i ART.

Klizni sustav LOFT

ručka ovalna, pravokutni ili okrugli

ispun puna ploča

okrugle i četvrtaste metalne čahure (4 kom.); završni sloj: crni mat

samozatvaranje na jednu stranu

element spajanja tračnica (omogućuje korištenje LOFT sustava u dvokrilnom sustavu)

crna obrada ruba krila

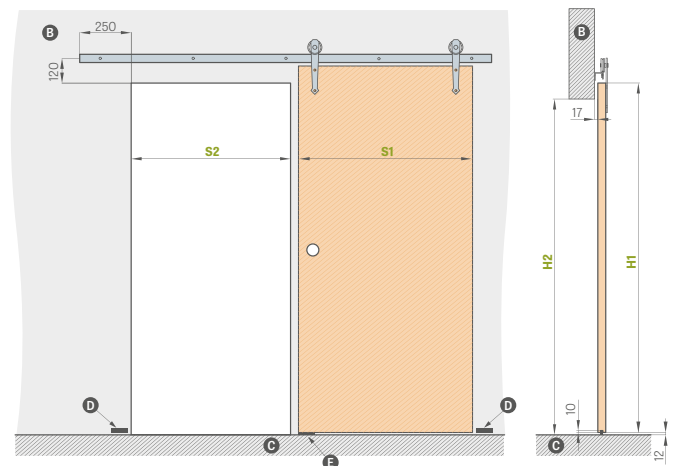

	„60”	„70”	„80”	„90”	„100”
S1. širina krila	644	744	844	944	1044
S2. širina rupe u zidu	574	674	774	874	974
H1. visina krila	2150	2150	2150	2150	2150
H2. visina rupe u zidu	2082	2082	2082	2082	2082

B – zid C – pod D – odbojnik montirani na zid E – vodilica



¹⁾ glatki bijeli folija koji imitira obojenu površinu

²⁾ poseban sloj **AntiFinger** **NOVOST** koji ograničava zaprljanja i tragove prstiju

RUČKE OVALNE, OKRUGLE I PRAVOKUTNE METALNE

sjajni krom, brušeni krom, sjajni mesing, mat crna



VODILICA DULJINE:

- 200 cm za krilo „60” „70” „80”
- 250 cm za krilo „90” „100”

RUČKE ZA PODRŽAVANJE KRILA





ZIDNI KLIZNI SUSTAV

tipa MAGIC



Vratno krilo MAGIC, dekor PREMIUM HRAST, ovalna ručka

Zidni klizni sustav MAGIC dostupan je samo u setovima. s punim listom tipa MAGIC. Vratno krilo tipa MAGIC standardno je opremljeno stabilizirajućom ispunom "saće" ili masivnom pločom uz nadoplatu. List ima prednost u tehnologiji bez falca. Sustav je za gotovu rupu, nema dostupnog tunela.

Kompletan sustav čine: MAGIC klizni sustav + MAGIC krilo + rukohvat.
Sustav je dostupan samo u kompletu (sustav + krilo).

Klizni sustav MAGIC

ručka ovalna, pravokutni ili okrugli

ispun puna ploča

okrugle i kvadratne metalne cijevi (4 kom.); završni sloj: sjajni krom, brušeni krom, crni mat
crna obrada ruba krila

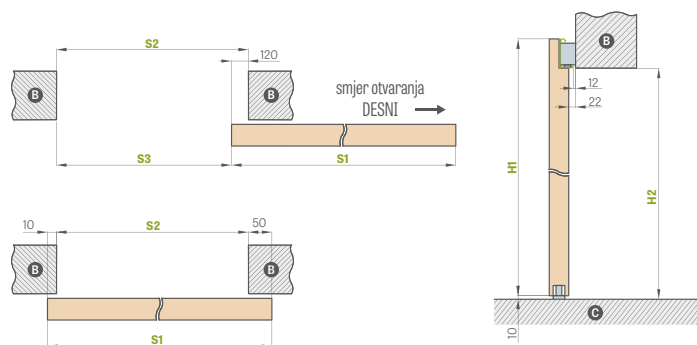

KLIZNI ZIDNI SUSTAV MAGIC		„60”	„70”	„80”	„90”	„100”
S1.	Širina krila	644	744	844	944	1044
S2.	Širina rupe u zidu	584	684	784	884	984
S3.	Svjetlo prelaza	464	564	664	764	864
H1.	Visina krila	2150	2150	2150	2150	2150
H2.	Visina rupe u zidu	2100	2100	2100	2100	2100

B – zid **C** – pod

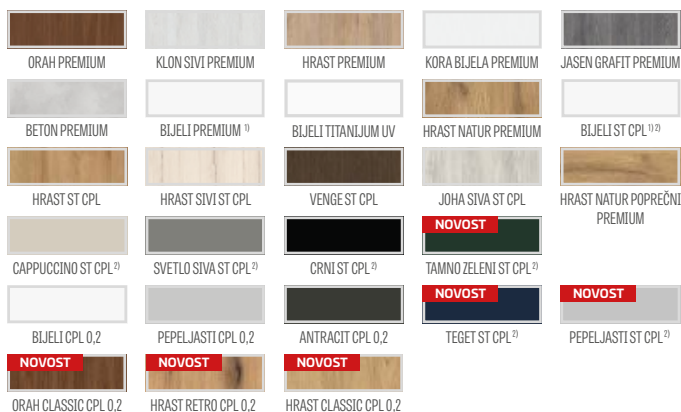

RUČKE OVALNE, OKRUGLE I PRAVOKUTNE METALNE

sjajni krom, brušeni krom, sjajni mesing, mat crna



OBRADA RUBA KRILA CRNO GLATKO



OBRADA RUBA KRILA CRNO POPREČNO

¹⁾ glatki bijeli folija koji imitira obojenu površinu

²⁾ poseban sloj **AntiFinger** **NOVOST** koji ograničava zaprljanja i tragove prstiju



ZIDNI KLIZNI SUSTAV

STAKLENA VRATA GRAF



SUSTAV GRAF 61

Klizni sustav za staklena vrata s eloksiranim aluminijskim pokrovom u srebrnoj boji ili plastificiranim u crnoj mat boji.

Ovaj sustav je dovršen i koristi se na gotovom otvoru jer nema dostupnog tunela. Sustav uključuje sva stakla GRAF, str. 60-61 i ona dostupna na web stranici www.erkado.pl i u B2B panelu.

Kompletan sustav sastoji se od: SYSTEM GRAF klizni sustav + SYSTEM GRAF staklo + rukohvat + jednostrani zatvarač vrata

Klizni sustav STAKLENIH VRATA

- srebrna anoda
- crni mat

dvostrani okrugli rukohvat od nehrđajućeg čelika

dvostrana okrugla ručka nehrđajući čelik crna mat

dvostrani okrugli rukohvat od anodiziranog aluminija inox boja ili crni mat (plastificirano)

doplata za staklo "90"

meki zatvarač

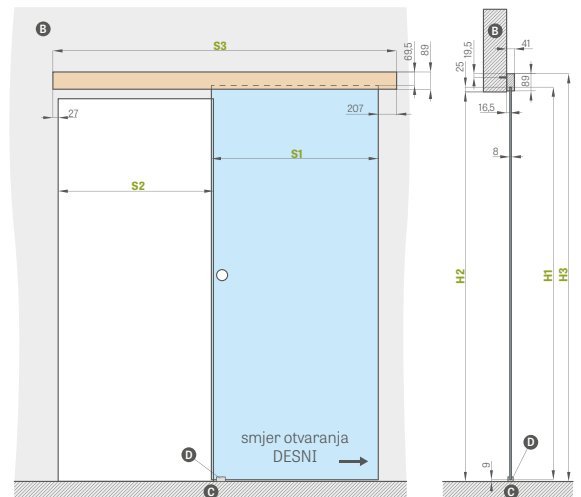

RUČKA



nehrđajući čelik, crni mat (vanjski promjer 54 mm)

eloksirani aluminij inox, crno mat plastificirano (vanjski promjer 65 mm)

KLIZNI SUSTAV ZIDNIH STAKLENIH VRATA					
		„60”	„70”	„80”	„90”
S1.	Širina krila	662	762	862	962
S2.	Širina rupe u zidu	602	702	802	902
S3.	Duljina vodilice	1500	1500	1800	2000
H1.	Visina krila	2036			
H2.	Visina rupe u zidu	max. 2020			
H3.	Ukupna visina sustava	2114			

B- zid **C**- pod **D**- vodilica



KLIZNI SUSTAVI

SAKRIVENI U ZID

ERKADO nudi sljedeće vrste sustava skrivenih u zidu:

OSNOVNA GRADNJA TUNELA		
SP1C.100.		jednostruki klizni sustav skriven u zidu za kazetu 100 dostupno samo za STILE vratna krila, lakirana krila i model ALTAMURA 1, UNO PREMIUM
SP2C.100.		dupli klizni sustav skriven u zidu za kazetu 100 dostupno samo za STILE okvirna krila i model ALTAMURA 1, UNO PREMIUM
SP1C.125.		jednostruki klizni sustav skriven u zidu za kazetu 125
SP2C.125.		dupli klizni sustav skriven u zidu za kazetu 125
ZN1.		jednostrana izgradnja temeljnog zida nadopuna sustava SP1C.100 ili SP1C.125
ZN2.		jednostrana izgradnja temeljnog zida nadopuna sustava SP2C.100 ili SP2C.125

Sustavi nedostupni u pločama CPL0,2 i CPL0,7

$$\text{CIJENA KLZNOG SUSTAVA} = \text{CIJENA KRILA} + \text{CIJENA ALUMINIJSKE KAZETE} + \text{CIJENA UGRADNJE U OSNOVNOJ ČAHURI} + \text{OPCIONO CIJENA UGRADNJE ZN1 ILI ZN2}$$

Standardni sastav jednostrukog/dvostrukog sustava skrivenog u zidu uključuje sljedeće elemente:

- aluminijska kazeta [LEON] SP1
- aluminijska kazeta [LEON] SP2
- krilo bez falca / dvojna krila bez falca - cijena standardnog krila / cijena dva krila
- osnovna konstrukcija tunela (tablica iznad)
- izgradnja tunela ZN1 ili ZN2 - vidjeti tablicu na sljedećoj stranici stranica

RUČKE OVALNE, OKRUGLE I PRAVOKUTNE¹⁾

sjajni krom, brušeni krom, sjajni mesing, mat crna



KUKASTE BRAVE NA KLJUČ

sjajni krom, četkani krom, sjajni mesing, crni mat

Ključ je dostupan u samo srebrnoj boji



U sustav kukaste brave na ključ ulaze dvije odabrane ručke

DADOPLATE

spoj pod kutom od 90 stupnjeva

kukasta brava s okovima

dostupno samo za: SP1C.100, SP1C.125

ručka ovalna, pravokutni ili okrugli

u sljedećim bojama: sjajni krom, brušeni krom, sjajni mesing, mat crna.

dostupno za SP1C.100, SP2C.100, SP1C.125, SP2C.125

postaviti ručke se sastoje od dva kom.

u sljedećim bojama: sjajni krom, brušeni krom, sjajni mesing, mat crna

sinkronizacija

istovremeno otvaranje ili zatvaranje dvaju krila vrši se samo s jednim krilom

dostupno samo za: SP2C.100, SP2C.125

usporavanje

automatsko usporavanje krila u završnoj fazi zatvaranja; dostupno samo za SP1C.100, SP1C.125

norma 2112

nadoplata za krilo u normi 2112, kazete i ugradnju

¹⁾ u modelu BALDUR 8, ovalni i kvadratni rukohvat preklapaju se utorim

UGRADNJA ZIDA U JEDNOKRILNOM SUSTAVU NA JEDNU STRANU ZN1

Opseg jednostranog podešavanja temeljnog zida
min.-max (mm)

0-40; 40-60; 60-80;
80-100; 100-120; 120-140
140-160; 160-180; 180-200
200-220; 220-240
240-260; 260-280
280-300; 300-320
320-340; 340-360

- sustav obuhvaća jednu stranu ugradnje zida za dvokrilna vrata ZN2 + 30% na cijene u gornjoj tablici
- norma 2112 nadoplata + 15 %

KLIZNI POJEDINAČNI I DUPLI SUSTAVI SAKRIVENI U ZID

		„60”	„70”	„80”	„90”	„100”	2 x „60”	2 x „70”	2 x „80”	2 x „90”	2 x „100”
S1.	Širina krila	644	744	844	944	1044	1288	1488	1688	1888	2088
S2.	Čista širina dovratnika	604	704	804	904	1004	1204	1404	1604	1804	2004
S3.	Širina kazete	1318	1518	1718	1918	2118	2538	2938	3338	3738	4138
S4.	Širina pokrivanja dovratnika traka 6 cm / traka 8 cm	746 / 786	846 / 886	946 / 986	1046 / 1086	1146 / 1186	1346 / 1386	1546 / 1586	1746 / 1786	1946 / 1986	2146 / nema
S5.	Širina rupe u kazeti	655	755	855	955	1055	1255	1455	1655	1855	2055
S6.	Širina rupe u zidu	1338	1538	1738	1938	2138	2558	2958	3358	3758	4158
H1.	Visina krila	2030 (2112) ¹									
H2.	Širina pokrivanja dovratnika traka 6 cm / traka 8 cm	2092 / 2112 (2174 / 2194) ¹									2092 / nema (2174 / nema) ¹
H3.	Visina kazete	2115 (2197) ¹									
H4.	Čista visina dovratnika	2021 (2103) ¹									
H5.	Visina rupe u zidu	2125 (2207) ¹									

¹) norma PL2112



Na slici zidni klizni sustav



Na slici sustav sakriveni u zid



DUPLI I POJEDINAČNI SUSTAVI

SAKRIVENI U ZID

SP1C.100 (lijevo ostakljenje awers)

fikсни raspon 100 mm

debljina kazete prije ugradnje gips pločama - 75mm

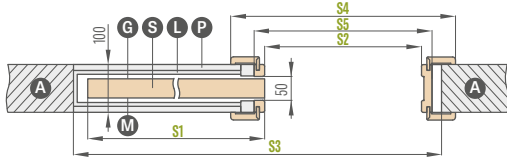

Samo za modele UNO PREMIUM, ALTAMURA 1 i za sva kolna vrata.
Sustav ne uključuje i ne zahtijeva četke protiv prašine.

SP1C.125 (lijevo ostakljenje awers)

fikсни raspon 125 mm

debljina kazete prije ugradnje gips pločama - 100 mm

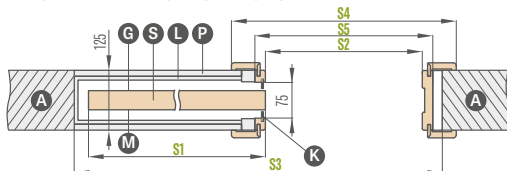

Koristiti samo s daščanim krilima koja imaju dovratnik za ostakljenje.
Sustav uključuje sive četke protiv prašine.

ZN1 jednostrana ugradnja osnovnog zida za SP1C.100 i SP1C.125

opseg ugradnje osnovnog zida od 0-40; 40-60;... 340-360

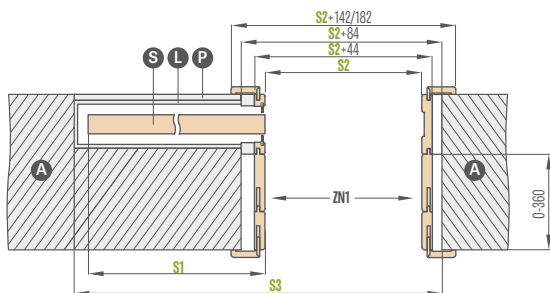

Na skici je predstavljena ugradnja osnovnog zida ZN1.

SP2C.100 (ostakljenje awers)

fikсни raspon 100 mm

debljina kazete prije ugradnje gips pločama - 75mm

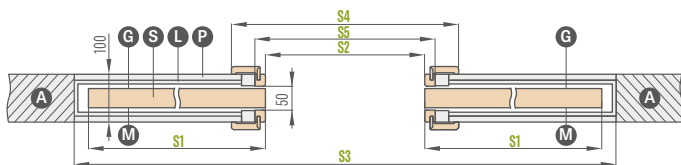

Samo za modele UNO PREMIUM, ALTAMURA 1 i za sva kolna vrata.
Sustav ne uključuje i ne zahtijeva četke protiv prašine.

SP2C.125 (ostakljenje awers)

fikсни raspon 125 mm

debljina kazete prije ugradnje karton-gips pločama - 100 mm

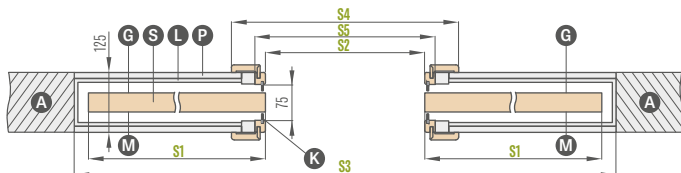

Koristiti samo s daščanim krilima koja imaju dovratnik za ostakljenje.
Sustav uključuje sive četke protiv prašine.

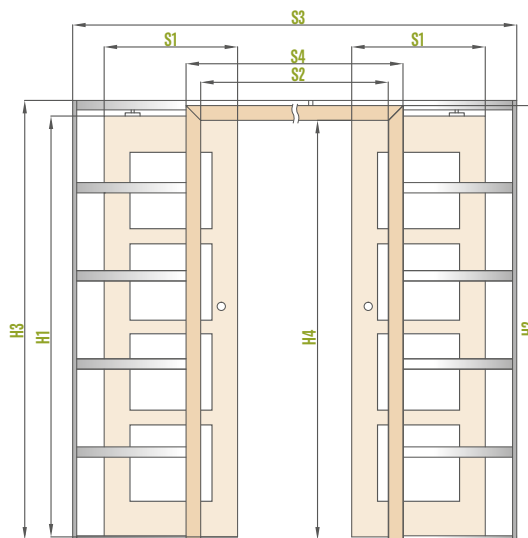
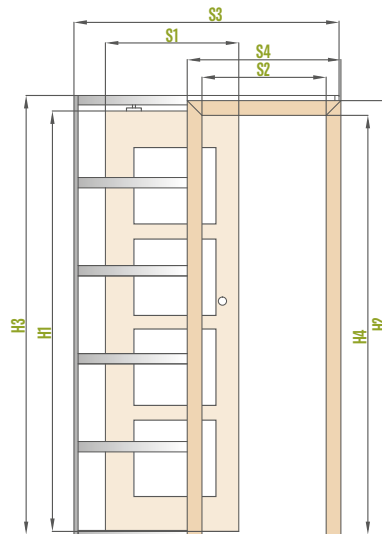

- A - zid
- P - karton gips ploča
- G - glatka strana stakla
- S - krilo
- L - aluminijska kazeta
- K - četke za prašinu
- M - matirana strana stakly

ZN2 jednostrana ugradnja osnovnog zida za SP2C.100 i SP2C.125

opseg ugradnje osnovnog zida od 0-40; 40-60;... 340-360

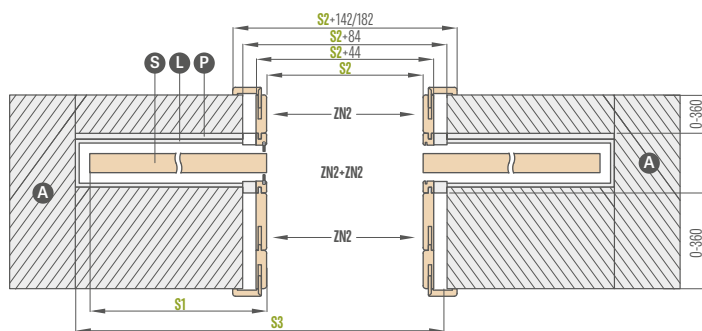

Na skici je prikazana dvostrana ugradnja osnovnog zida ZN2 + ZN2.



DVOKRILNA VRATA

SA FALCOM I BEZ FALCA

PRAKTIČNE INFORMACIJE:

DVOKRILNA VRATA



- Kod dvokrilnih vrata postoji puna ispunjena panela uz nadoplatsu.
- Dvokrilna vrata izrađujemo na bazi dostupnih modela jednokrilih daščanih, STILE vrata sa pripadajućim karakteristikama: boja, završna obrada (STANDARD, SOFT), ostakljenje itd.
- Dvokrilna vrata dostupna u CPL 0.2 i CPL 0.7
- Pasivno krilo opremljeno je zasunima za vrata.
- Pasivno krilo ispod širine "60" dostupno je samo kao potpuno glatko - dodatno krilo (vidi crtež ispod).
- Nastavci su izrađeni u STANDARD tehnologiji rubnih ploča. Dostupne su sa punjenjem od saća ili s punom pločom uz nadoplatsu. Nastavci imaju okomito zrnjanje.
- Aktivna i pasivna krila opremljena su letvicama za zatvaranje.
- Pokrovne trake u listovima CPL 0,7 laminirane su s CPL 0,2
- Dvokrilna vrata u tehnologiji bez falca dostupna su samo s magnetnom bravom
- Dvokrilna vrata bez žleba dostupna su samo s podesi vim okviromvrata.
- U dvokrilnim vratima nema električnog zatvarača
- PL2112 standard za odabrana krila

DOSTUPNE ŠIRINE KRILA:

- Od ploča i okvira DVOKRILNA od „120" do „190"*** kao i kombinacije sa punim glatkim nastavkom

60 + 30*	70 + 30*	80 + 30*	90 + 30*	100 + 30*
60 + 40*	70 + 40*	80 + 40*	90 + 40*	100 + 40*
60 + 50*	70 + 50*	80 + 50*	90 + 50*	100 + 50*

* Nastavak dostupan samo u tehnologiji standard kao puni glatki

** Za „180" bez falca

CIJENA DVOKRILNIH VRATA:

- Od ploča i okvira: aktivno krilo **60 70 80 90 100** + pasivno krilo **60 70 80 90***

$$\text{cijena dvokrilnih vrata s trakom za zatvaranje} = \text{cijena krila x 2} + \text{trake za zatvaranje}$$

- Od ploča i okvira: aktivno krilo **60 70 80 90 100** + pasivni glatki nastavak **30 40 50**

$$\text{cijena dvokrilnih vrata s trakom za zatvaranje i nastavkom} = \text{cijena krila} + \text{puni nastavak sa trakama za zatvaranje}$$

- Cijena podesivog dovratnika i fiksno dovratnika za dvokrilna vrata + 30%
- Nadoplata za punu ploču u nastavku
- Lakirani nastavak samo puna glatki BIJELI TITANIJUM UV - nadoplata

* nije vezano za krila bez falca



DVOKRILNA VRATA

BEZ FALCA

DVOKRILINA VRATA BEZ FALCA
S PODESIVIM OKVIROM

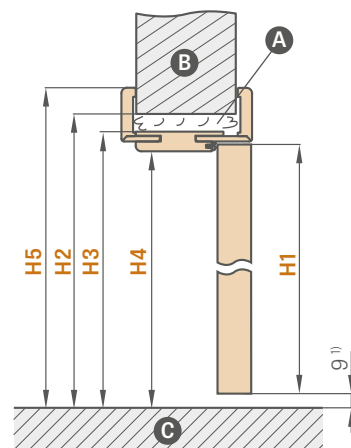
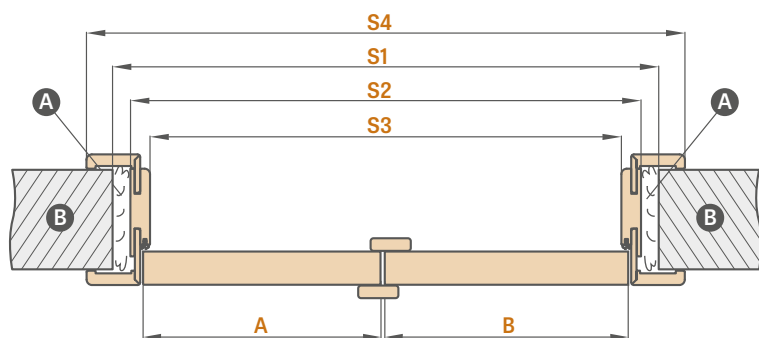

A - pjena B - zid C - pod

¹⁾ dopušteno odstupanje koje proizlazi iz tolerancije dimenzija dovratnika ± 3 mm (preporučamo provjeru prije ugradnje)

Podesivi dovratnik	DVOKRILNA VRATA VEZ FALCA									
	,90"	,100"	,110"	,120"	,130"	,140"	,150"	,160"	,170"	,180"
A + B Širina krila	988	1088	1188	1288	1388	1488	1588	1688	1788	1888
S1. Širina rupe u zidu	1061	1161	1261	1361	1461	1561	1661	1761	1861	1961
S2. Vanjska širina dovratnika	1021	1121	1221	1321	1421	1521	1621	1721	1821	1921
S3. Čista širina dovratnika	977	1077	1177	1277	1377	1477	1577	1677	1777	1877
S4. Širina pokrivanja dovratnika traka 6 cm / traka 8 cm	1119 / 1159	1219 / 1259	1319 / 1359	1419 / 1459	1519 / 1559	1619 / 1659	1719 / 1759	1819 / 1859	1919 / 1959	2019 / 2059
H1. Visina krila	2030 (2112) ²⁾									
H2. Visina rupe u zidu	2073 (2155) ²⁾									
H3. Vanjska visina dovratnika	2053 (2135) ²⁾									
H4. Čista visina dovratnika	2031 (2113) ²⁾									
H5. Visina pokrivanja dovratnika traka 6 cm / traka 8 cm	2102 / 2122 (2184 / 2204) ²⁾									

DVOKRILNA VRATA
- SIMETRIČNA



DVOKRILNA VRATA
- ASIMETRIČNA



DVOKRILNA VRATA
- S PUNIM GLATKIM NASTAVKOM





DVOKRILNA VRATA

S FALCOM

DVOKRILINA VRATA S FALCOM S PODESIVIM OKVIROM

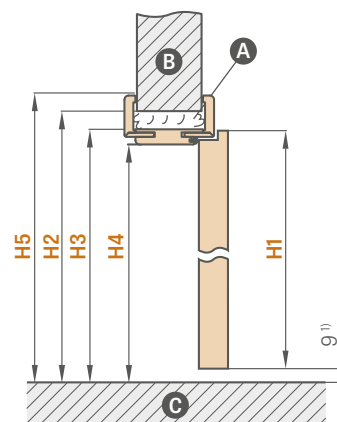
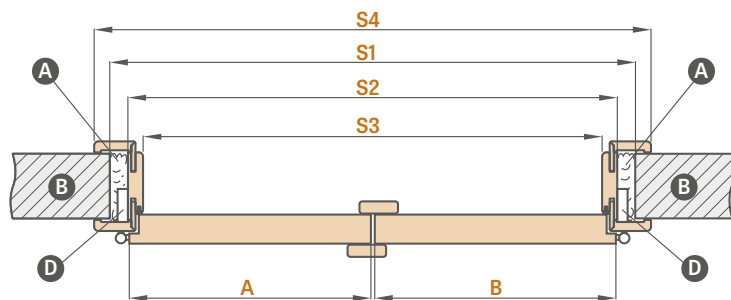

A - pjena B - zir C - pod D - utikač šarki

Podesivi dovratnik	DVOKRILNA VRATA											
	,90"	,100"	,110"	,120"	,130"	,140"	,150"	,160"	,170"	,180"	,190"	
A+B Širina krila	988	1088	1188	1288	1388	1488	1588	1688	1788	1888	1988	
S1. Širina rupe u zidu	1034	1134	1234	1334	1434	1534	1634	1734	1834	1934	2034	
S2. Vanjska širina dovratnika	994	1094	1194	1294	1394	1494	1594	1694	1794	1894	1994	
S3. Čista širina dovratnika	950	1050	1150	1250	1350	1450	1550	1650	1750	1850	1950	
S4. Širina pokrivanja dovratnika traka 6 cm / traka 8 cm	1092 / 1132	1192 / 1232	1292 / 1332	1392 / 1432	1492 / 1532	1592 / 1632	1692 / 1732	1792 / 1832	1892 / 1932	1992 / 2032	2092 / 2132	
H1. Visina krila	2030 (2112) ²											
H2. Visina rupe u zidu	2060 (2142) ²											
H3. Vanjska visina dovratnika	2040 (2122) ²											
H4. Čista visina dovratnika	2018 (2100) ²											
H5. Visina pokrivanja dovratnika traka 6 cm / traka 8 cm	2089 / 2109 (2171 / 2191) ²											

DVOKRILINA VRATA S FALCOM S FIKSNIM OKVIROM

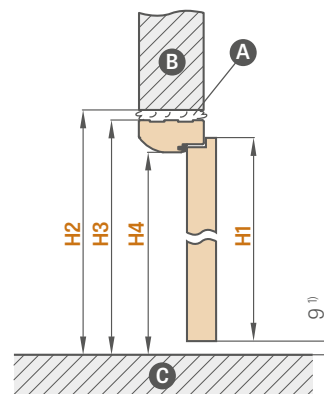
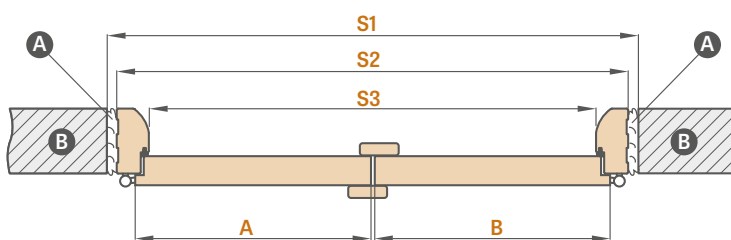

A - pjena B - zid C - pod

Fiksni dovratnik	DVOKRILNA VRATA											
	,90"	,100"	,110"	,120"	,130"	,140"	,150"	,160"	,170"	,180"	,190"	
A+B Širina krila	988	1088	1188	1288	1388	1488	1588	1688	1788	1888	1988	
S1. Širina rupe u zidu	1068	1168	1268	1368	1468	1568	1668	1768	1868	1968	2068	
S2. Vanjska širina dovratnika	1038	1138	1238	1338	1438	1538	1638	1738	1838	1938	2038	
S3. Čista širina dovratnika	950	1050	1150	1250	1350	1450	1550	1650	1750	1850	1950	
H1. Visina krila	2030	2030	2030	2030	2030	2030	2030	2030	2030	2030	2030	
H2. Visina rupe u zidu	2077	2077	2077	2077	2077	2077	2077	2077	2077	2077	2077	
H3. Vanjska visina dovratnika	2062	2062	2062	2062	2062	2062	2062	2062	2062	2062	2062	
H4. Čista visina dovratnika	2018	2018	2018	2018	2018	2018	2018	2018	2018	2018	2018	

¹⁾ dopušteno odstupanje koje proizlazi iz tolerancije dimenzija dovratnika +- 3 mm (preporučamo provjeru prije ugradnje)

²⁾ norma PL2112



PREKLOPNA VRATA



KONSTRUKCIJA

- krilo koje se sastoji od dva dijela spojena skrivenim šarkama
- MDF šine i set letvica obložene s dvije HDF ploče ili unutarnje drvene šine i garnitura letvica obložene dvije HDF ploče za PREMIUM i CPL dekore
- stabilizirajuće punjenje "saće" ili puni pansion uz nadoplatu
- dovratnik s rasponom iznad 320 mm sastoji se od dva elementa, a iznad 400 mm - od tri elementa.

ZAVRŠNA OBRADA

- HDF ploča pokirvena furnirom
- rub krila STANDARD
- dovratnik s rasponom preko 320 mm sastoji se od dva elementa, a preko 400 mm - od tri elementa.

OKOVI

- tri skrivene šarke između krila
- sustav vodilica u gornjem i donjem dijelu vrata
- brava na zasun i zasun na ključ, patentna cilindrična brava, ekonomična brava ili brava

DADOPLATE

ispun puna ploča

krilo "100"

crna obrada ruba krila

krilo CPL 0,2

krilo CPL 0,7

STANDARD				
SVIJETLA AKACIJA GREKO	BIJELI GREKO ¹⁾	SNJEŽNO BIJELI GREKO ¹⁾	SREDNJI HRAST GREKO	BR LJEST GREKO
ORAH GREKO	SANREMO GREKO	SONOMA GREKO	HRAST GREKO	ZLATNI HRAST GREKO
HRAST SIVI GREKO	KLON SIVI PREMIUM	HRAST PREMIUM	KORA BIJELA PREMIUM	JASEN GRAFIT PREMIUM
ORAH PREMIUM	BETON PREMIUM	BIJELI PREMIUM ¹⁾	HRAST NATUR PREMIUM	HRAST NATUR POPREČNI PREMIUM ³⁾
HRAST ST CPL	HRAST SIVI ST CPL	VENGE ST CPL	JOHA SIVA ST CPL	NOVOST
CAPPUCCINO ST CPL ²⁾	SVETLO SIVA ST CPL ²⁾	CRNI ST CPL ²⁾	BIJELI ST CPL ¹⁾²⁾	ORAH CLASSIC CPL 0,2 i 0,7
TAMNO ZELENI ST CPL ²⁾	TEBET ST CPL ²⁾	PEPEĽJASTI ST CPL ²⁾	HRAST RETRO CPL 0,2 i 0,7	HRAST CLASSIC CPL 0,2 i 0,7

¹⁾ glatki bijeli folija koji imitira obojenu površinu

²⁾ poseban sloj AntiFinger koji ograničava zaprljanja i tragove prstiju

³⁾ u kompletu je dovratnik izrađen u dekoru HRAST NATUR PREMIUM

SKLOPIVO KRILU

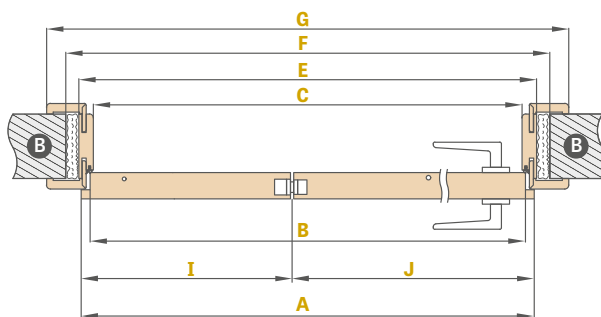
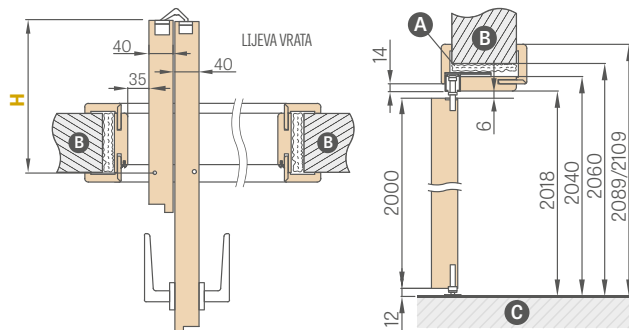

Širina vrata	A	B	C	E	F	G	H	I	J
„60“	641	614	604	648	688	746* / 786**	152,5	218	418
„70“	741	714	704	748	788	846* / 886**	202,5	268	468
„80“	841	814	804	848	888	946* / 986**	252,5	318	518
„90“	941	914	904	948	988	1046* / 1086**	302,5	368	568
„100“	1041	1014	1004	1048	1088	1146* / 1186**	352,5	418	618

* traka 6 cm / ** traka 8 cm spoj samo 45 stupnjeva

DOSTUPNE ŠIRINE KRILA

60 70 80 90 100



montažni film
<https://youtu.be/tzccmzy7rvq>

Opseg podešavanja min.-maks. (mm)
80-100
100-120
120-140
140-160
160-180
180-200
200-220
220-240

Opseg podešavanja min.-maks. (mm)
240-260
260-280
280-320
320-340
340-360
360-380
380-400
400-420

Nadopлата za svaka 2cm (bazirano na cijeni u rasponu od 400-420mm) do raspona od 500-520mm



SUSTAV SAKRIVENIH VRATA COVERT

OTVARANJE S VANA I UNUTRA



KRILO S FALCOM I BEZ FALC

SAKRIVENI ALUMINIJSKI DOVRATNIK

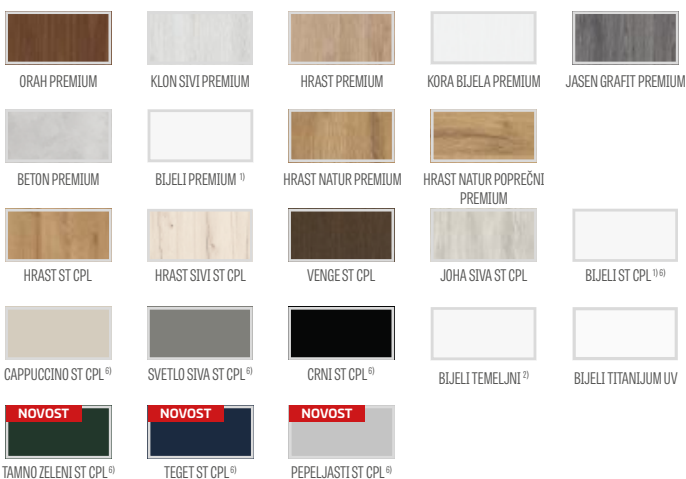

KONSTRUKCIJA

- krilo sa falcom i bez falca
- drveni dovratnik obložen lijepljenim HDF pločama
- stabilizirajuće punjenje "saće" ili puni pansion uz nadoplatu

ZAVRŠNA OBRADA

- HDF ploča obložena PREMIUM furnirom, UV lakom ili furnirom namijenjenom bojanju ili lijepljenju tapetama
- rub vratnog krila izrađen u tehnologiji žlebova ili bez falca

OKOVI

- uvijek dvije skrivene šarke uvučene u dovratnik vrata (treća je opcija uz nadoplatu)
- magnetna brava u krilu vrata s otorom i bez utora, na ključ, cilindrična brava, ekonomična brava ili na zaključavanje

DADOPLATE

bijeli ili crni dovratnik 3)

lakirano krilo BIJESLI TITANIJUM UV

ispun puna ploča

dotatna donja greda u krilu (može se samostalno skratiti na maksimalno 8 cm) max 8 cm)

okrugle i četvrtaste metalne čahure (4 kom.)

završni sloj: brušeni nikal, patina, bijela i crna

plastični tuljci nalik drvu (4 kom.)

rekuperacijski prečac (str. 145), ventilacijski otor ili ventilacijska rešetka

treća šarka

zamjena u krilu za crnu magnetnu bravu

zamjena sa šarkama i udarnom pločicom u crnoj boji

- za dvije šarke ili

- za tri šarke

crna obrada ruba krila

krilo "100"

padajuća brtva 4)

intarzija LUX, verzije za odabir str. 86-91

magnetski limiter (odbojnik) 4)

(dostupno u šest boja str. 145)

norma 2112 - nadoplata krila i okvira

DOSTUPNE ŠIRINE KRILA

60 70⁽⁵⁾ 80⁽⁵⁾ 90 100

1) glatki bijeli folija koji imitira obojenu površinu

2) za tapetiranja i bojenje

3) u standardu dovratnik u boji aluminija

4) korištenje odbojnika onemogućuje korištenje padajuće brtve, rekuperacijski prečac ili ventilacijski otor i obrnuto

5) krila BIJELI TENELJNI i aluminijски dovratnik širine „70" i „80" dostupno za kratko vrijeme, detalji kod prodavatelja

6) poseban sloj **AntiFinger** koji ograničava zaprljanja i tragove prstiju



SUSTAV SAKRIVENIH VRATA COVERT

KRILO S FALCOM OTVARANO S VANA

KRILO S FALCOM

SAKRIVENI ALUMINIJSKI DOVRATNIK

STANDARDNE DIMENZIJE ZA VRATA S FALCOM OTVARANA S VANA

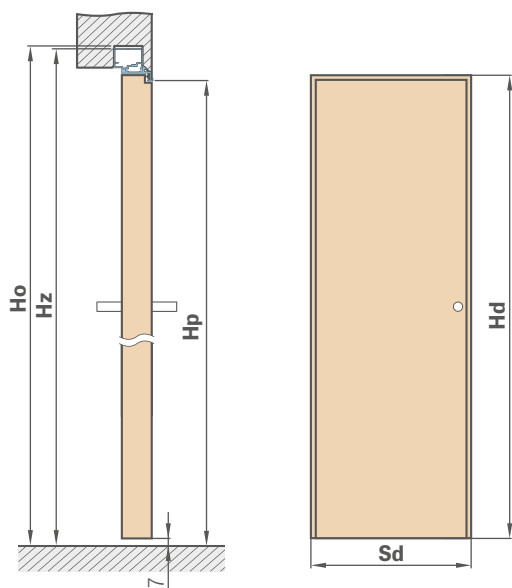

Širina krila	Širina građevinskog otvora	Vanjska širina dovratnika	Širina svjetla prolaza
Sd [mm]	So [mm]	Sz [mm]	Sp [mm]
620	700	690	605
720	800	790	705
820	900	890	805
920	1000	990	905
1020	1100	1090	1005

Visina krila	Visina građevnog otvora	Vanjska visina dovratnika	Visina svjetla prolaza
Hd [mm]	Ho [mm]	Hz [mm]	Hp [mm]
2030 (2112) ¹⁾	2079 (2162) ¹⁾	2072 (2154) ¹⁾	2030 (2112) ¹⁾

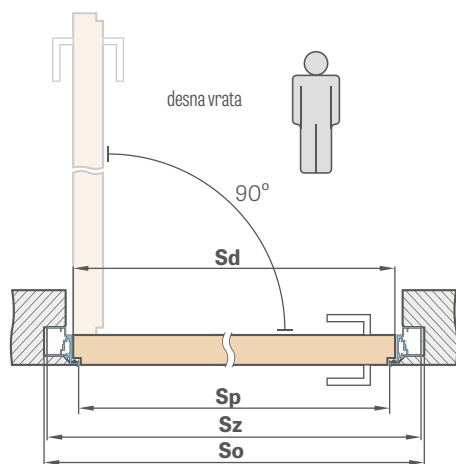

UGRADNJA KARTON-GIPS PLOČA

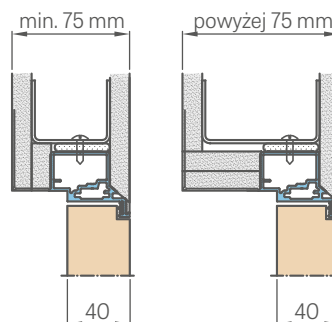

PRESJEK ALUMINIJSKOG DOVRATNIKA

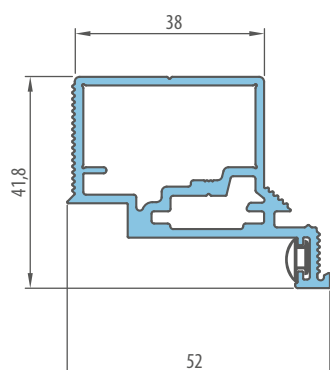

UGRADNJA U ZIDU

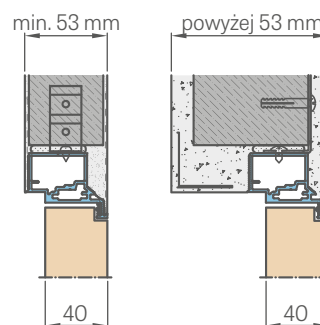



SUSTAV SAKRIVENIH VRATA COVERT

KRILO BEZ FALCA OTVARANJE S VANA

KRILO BEZ FALCA

SAKRIVENI ALUMINIJSKI DOVRATNIK

STANRADRNE DIMENZIJE ZA VRATA BEZ FALCA OTVARANJE S VANA

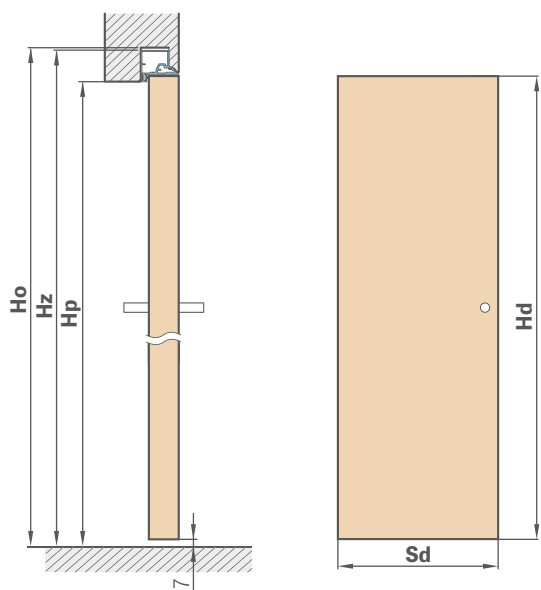

Širina krila	Širina građevinskog otvora	Vanjska širina dovratnika	Širina svjetla prolaza
Sd [mm]	So [mm]	Sz [mm]	Sp [mm]
620	700	690	605
720	800	790	705
820	900	890	805
920	1000	990	905
1020	1100	1090	1005

Visina krila	Visina građevnog otvora	Vanjska visina dovratnika	Visina svjetla prolaza
Hd [mm]	Ho [mm]	Hz [mm]	Hp [mm]
2020 (2102) ¹⁾	2069 (2152) ¹⁾	2062 (2144) ¹⁾	2020 (2102) ¹⁾

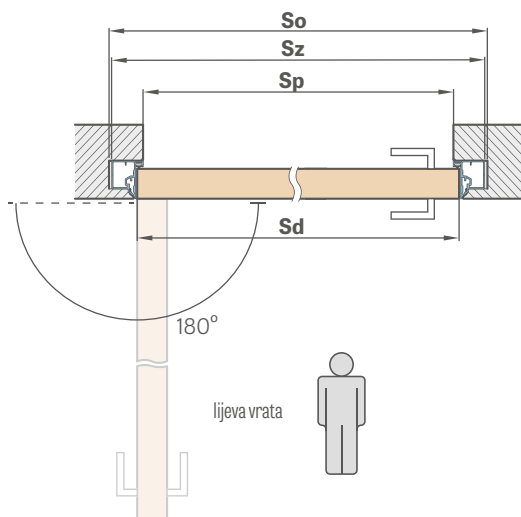

UGRADNJA KARTON-GIPS PLOČA

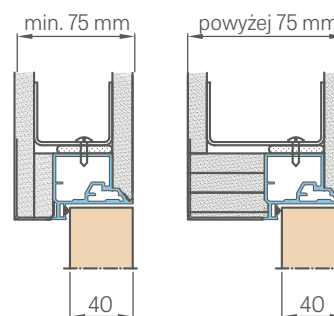

PRESJEK ALUMINIJSKOG DOVRATNIKA

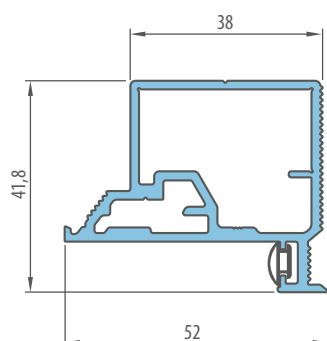

UGRADNJA U ZIDU

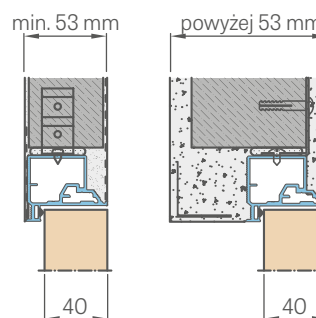

¹⁾ norma PL2112



NADSVJETLA

(GORNJA, BOČNA)

OPĆE INFORMACIJE

Nasvjetla su tvornički montirane i ostakljene sigurnosnim staklom VSG 331 mlječno ili prozirno. (Prilikom narudžbe navedite vrstu stakla).

Za spajanje nadsvjetla s vratima, i to s podesivim ili fiksnim dovratnikom, mogu biti potrebni dodatni konstrukcijski elementi (npr. drveni stupovi) koje odabire i organizira instalater, ovisno o postojećim uvjetima otvaranja. Tvrtka ERKADO ne prodaje takve elemente.

PODJELA STAKALA

ZA DOVRATNIK TIPA **BLOK**

ZA PODESIV **DOVRATNIK**

ZA VRATA **JEDNOKRILNA**

ZA VRATA **DVOKRILNA**

DOSTUPNE KONFIGURACIJE

JEDNOKRILNA VRATA S FALCOM s bočnim, gornjim i kutnim svjetlom

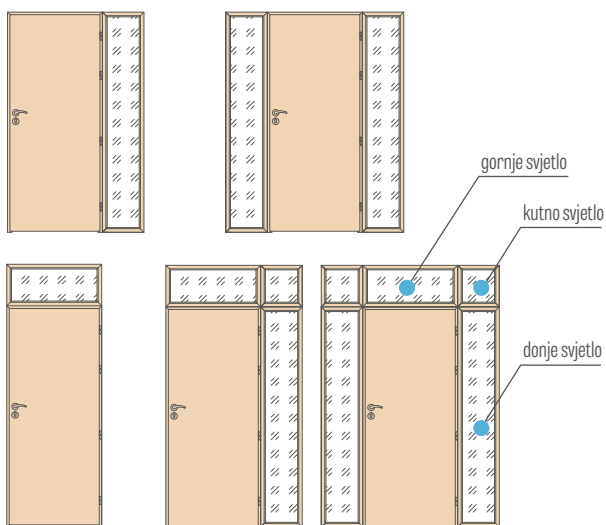

DVOKRILNA VRATA S FALCOM s bočnim, gornjim i kutnim staklom

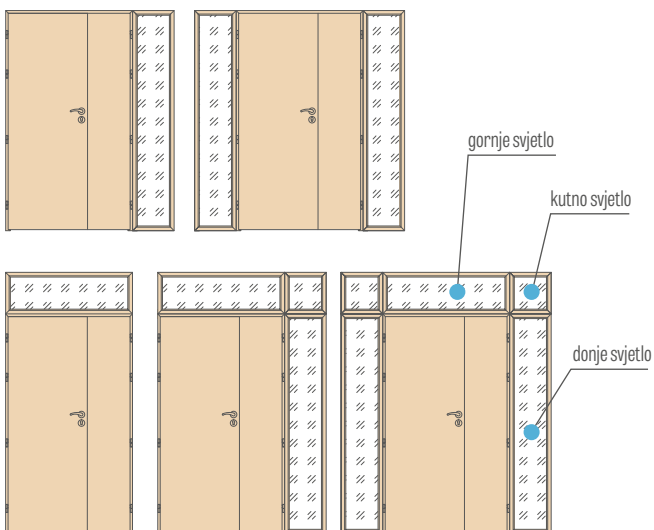

Cijena uključuje sigurnosno staklo VSG 331 mat ili VSG 331 prozirno i jedinstvena je za sve furnire i asortimane prisutne u okvirima vrata

Na cijenu lakiranih stakala nadoplata + 50%

Trake koje pričvršćuju stakla zakucane su iglama i mogu postojati (osobito u bijelim dekorima i lakiranim pozadinskim svjetlima) male tamne mrlje vidljive nakon što su ukucane.

Stakla nisu dostupna u laminatima CPL 0.2 i CPL 0.7

Bočna stakla za podesivi dovratnik sa falcom
traka 6 cm / traka 8 cm

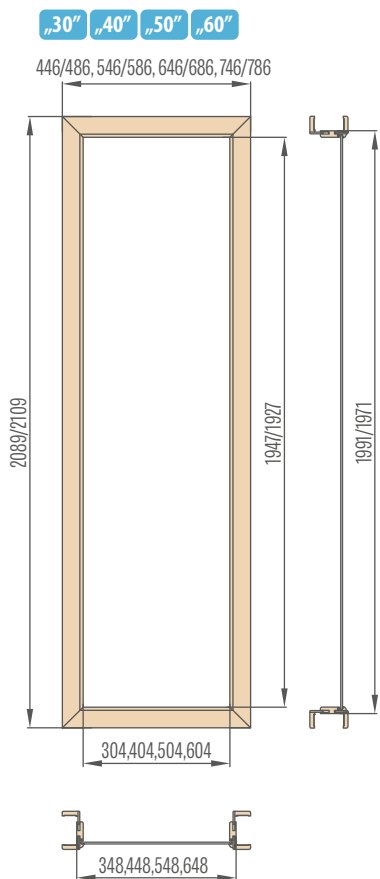

Kutna stakla za podesivi dovratnik sa falcom
traka 6 cm / traka 8 cm

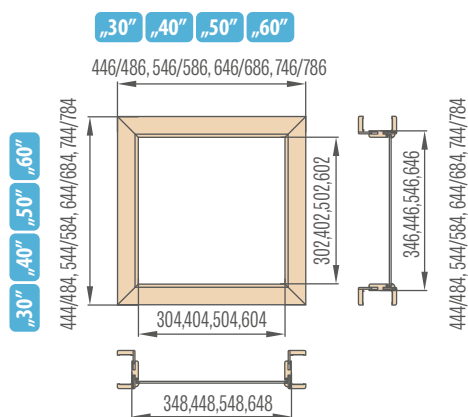

Gornja stakla za podesivi dovratnik jednokrlnih vrata sa falcom
traka 6 cm / traka 8 cm

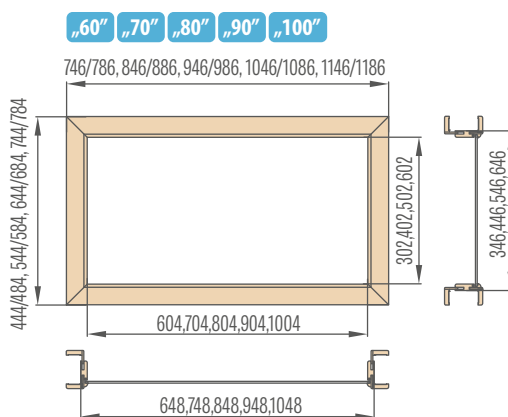

Gornja stakla za podesivi dovratnik dvokrlnih vratasa falcom traka 6 cm / traka 8 cm

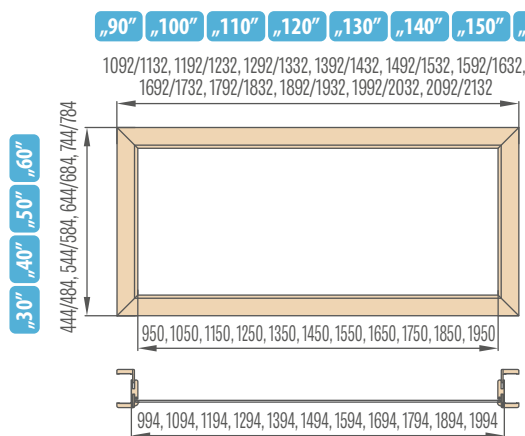

Šema za obračun visine rupe u zidu za podesivi dovratnik:

- ukupna visina dovratnika
- ⊕ ukupna visina stakla
- ⊖ 29 mm (za lajsna dovratnika 60 mm) ili 49 mm (za lajsna dovratnika 80 mm)

Šema za obračun za širinu rupe u zidu za podesivi dovratnik:

- ukupna širina dovratnika
- ⊕ ukupna širina stakla
- ⊖ 58 mm (za lajsna dovratnika 60 mm) ili 98 mm (za lajsna dovratnika 80 mm)

Bočna stakla fiksnog dovratnika

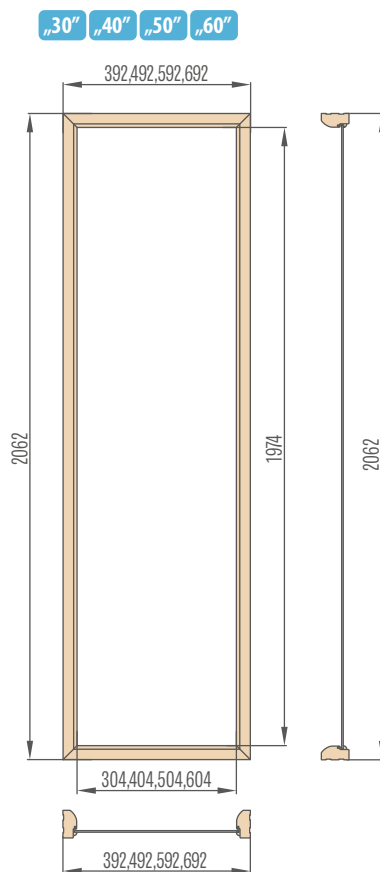

Kutna stakla fiksnog dovratnika

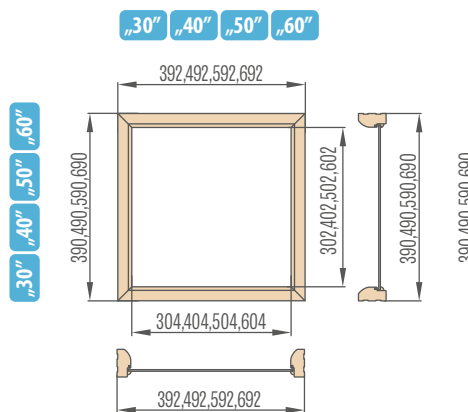

Gornja stakla fiksnog dovratnika jednokrlnih vrata

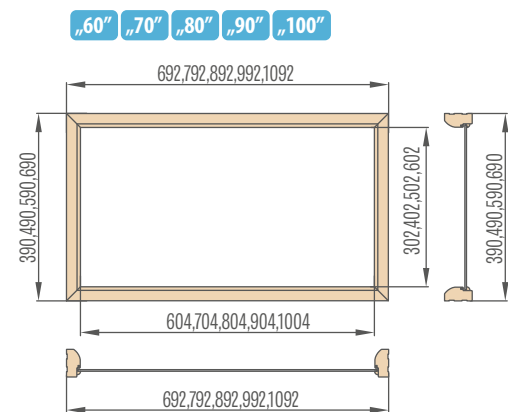

Gornja stakla fiksnog dovratnika dvokrlnih vrata

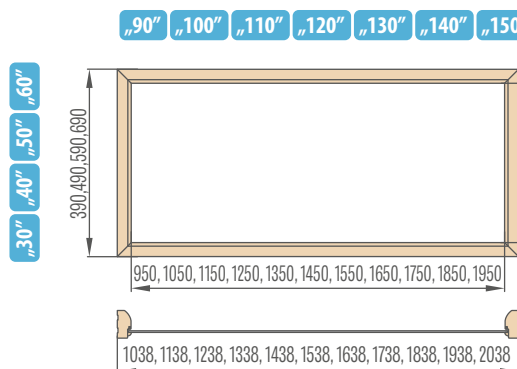



DOVRATNICI

- Podesivi falcirani i fiksni falcirani dovratnik može se koristiti za sve tipove ERKADO unutarnjih vrata izrađenih u daščanoj i STILE tehnologiji.
- Nefalcirani podesivi dovratnik može se koristiti za unutarnja vrata izrađena u tehnologiji ploča i STILE. Ovi okviri vrata imaju tri skrivene šarke.
- Dovratnik vrata izrađen je od visokokvalitetnog MDF-a i presvučen trajnom folijom koja imitira drvo ili je prekriven postojećim UV lakom.
- Ovisno o tehnologiji, okviri vrata su prekriveni sljedećim vrstama završnih slojeva: GREKO, CPL, PREMIUM i UV lak.
- Okviri za vrata STILE standardno imaju dodatnu treću šarku.
- Set svakog podesivog ili fiksnog dovratnika uključuje: labave elemente dovratnika, šarke i vijke. Pojedinačni elementi na mjestima spajanja imaju pripremljene rupe.
- Svaki set uključuje upute za sastavljanje i jamstveni list.
- Fiksni dovratnik vrata za kolekciju Herse je pravokutan i ima jezgru od lijepljenog drva.

PODESIVI DOVRATNIK KRILA SA FALCOM



DOVRATNIK SA NASTAVKOM PODESIVI ZA ČELIČNI DOVRATNIK



PODESIVI DOVRATNIK KRILA BEZ FALCA



FIKSNI DOVRATNIK STAND KRILA S FALCOM



STANDARDNI LAJSNA DOVRATNIKA ZA PODESIVI DOVRATNIK

traka 6 cm / traka 8 cm

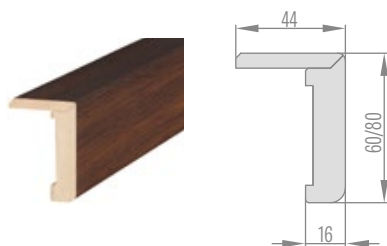

LAJSNA DOVRATNIKA S PRODULJENIM PEROM ZA PODESIVI DOVRATNIK

traka 6 cm / traka 8 cm

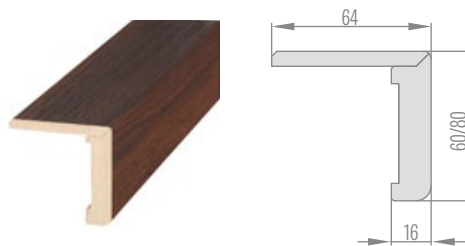

PODESICI DOVRATNIK S FALCOM

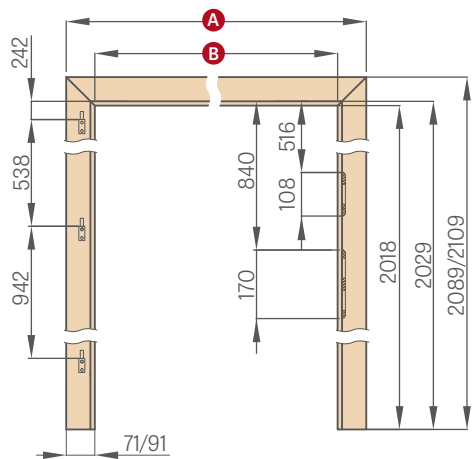

	,60"	,70"	,80"	,90"	,100"	,110"
A	746/786	846/886	946/986	1046/1086	1146/1186	1246(1286)
B	604	704	804	904	1004	1104

traka 6 cm / traka 8 cm

PODESIVI DOVRATNIK BEZ FALCA - NORMA PL

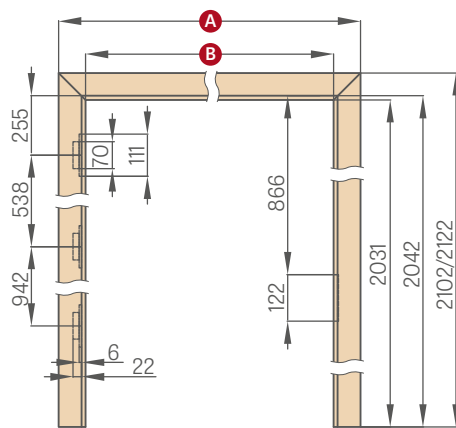

	,60"	,70"	,80N"	,80"	,90"	,100"	,110"
A	771/811	871/911	947(987)	971/1011	1071/1111	1171/1211	1271(1311)
B	629	729	805	829	929	1029	1129

PODESIVI DOVRATNIK S FALCOM - NORMA PL2112

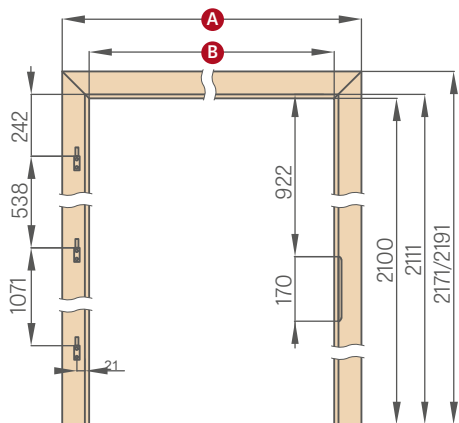

	,60"	,70"	,80"	,90"	,100"	,110"
A	746/786	846/886	946/986	1046/1086	1146/1186	1246(1286)
B	604	704	804	904	1004	1104

PODESIVI DOVRATNIK BEZ FALCA - NORMA PL2112

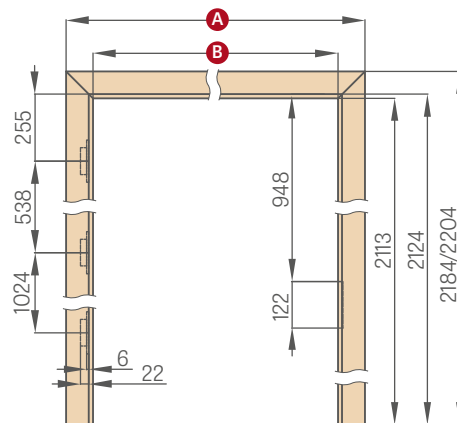

	,60"	,70"	,80N"	,80"	,90"	,100"	,110"
A	771/811	871/911	947(987)	971/1011	1071/1111	1171/1211	1271(1311)
B	629	729	805	829	929	1029	1129

PODESIVI DOVRATNIK S FALCOM TIP A TUNEL

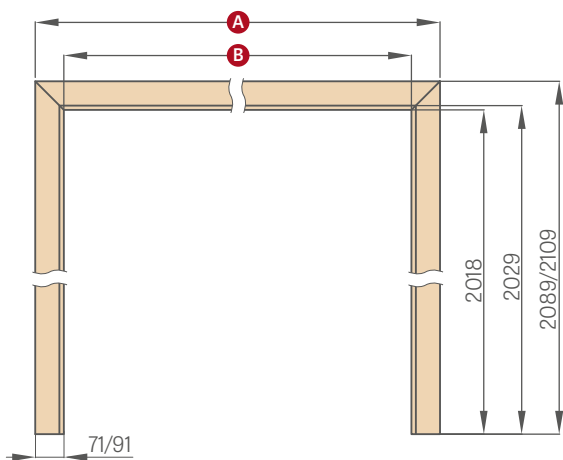

	,60"	,70"	,80"	,90"	,100"	,110"	,120"
A	746/786	846/886	946/986	1046/1086	1146/1186	1246/1286	1346/1386
B	604	704	804	904	1004	1104	1204

	,130"	,140"	,150"	,160"	,170"	,180"	,190"
A	1446/1486	1546/1586	1646/1686	1746/1786	1846/1886	1946/1986	2046/2086
B	1304	1404	1504	1604	1704	1804	1904

traka 6 cm / traka 8 cm

DOVRATNIK S NASTAVKOM

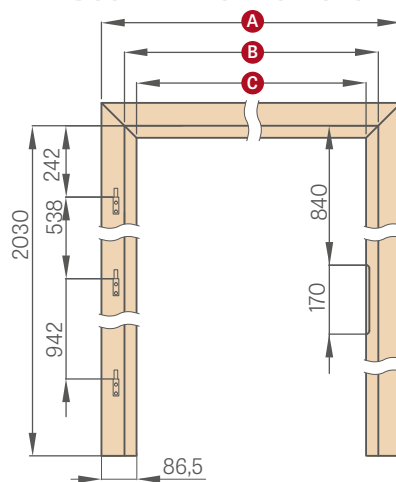

	,60"	,70"	,80"	,90"	,100"
A	737	837	937	1037	1137
B	624	724	824	924	1024
C	564	664	764	864	964

FIKSNİ DOVRATNIK

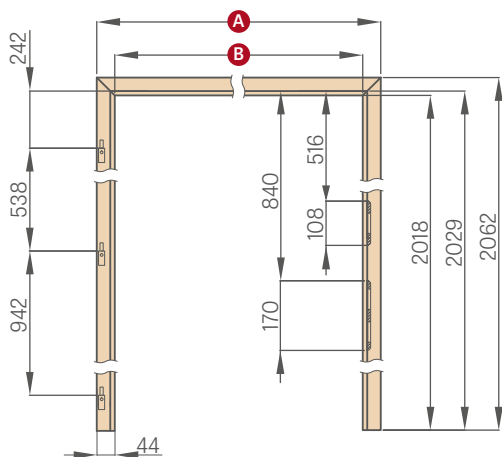

	,60"	,70"	,80"	,90"	,100"	,110"
A	692	792	892	992	1092	1192
B	604	704	804	904	1004	1104

REVERZNI DOVRATNIK

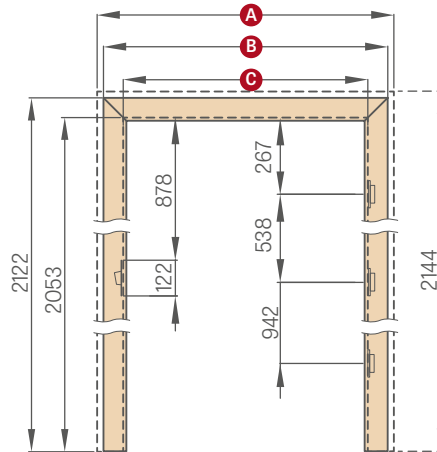

	,60"	,70"	,80N"	,80"	,90"	,100"	,110"
A	834	934	1010	1034	1134	1234	1334
B	791	891	967	991	1091	1191	1291
C	652	752	828	852	952	1052	1152

FIKSNİ DOVRATNIK ZA DVOKRILNA VRATA

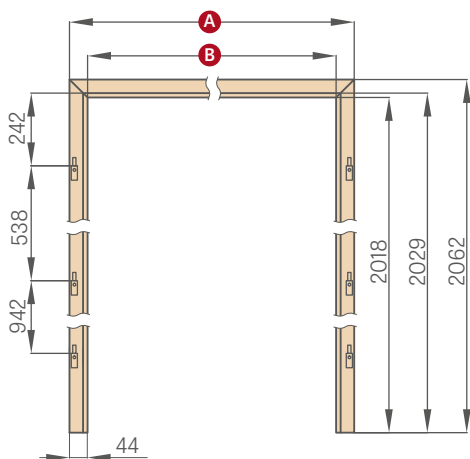

	,90"	,100"	,110"	,120"	,130"	,140"
A	1038	1138	1238	1338	1438	1538
B	950	1050	1150	1250	1350	1450

	,150"	,160"	,170"	,180"	,190"
A	1638	1738	1838	1938	2038
B	1550	1650	1750	1850	1950

PODESIVI DOVRATNIK SA FALCOM ZA DVOKRILNA VRATA

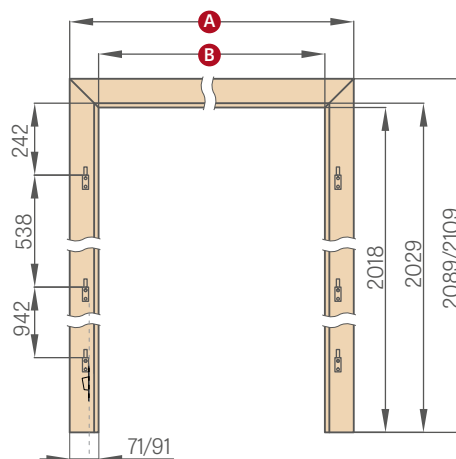

	,90"	,100"	,110"	,120"	,130"	,140"
A	1092(1132)	1192(1232)	1292(1332)	1392(1432)	1492(1532)	1592(1632)
B	950	1050	1150	1250	1350	1450

	,150"	,160"	,170"	,180"	,190"
A	1692(1732)	1792(1832)	1892(1932)	1992(2032)	2092(2132)
B	1550	1650	1750	1850	1950

traka 6 cm / traka 8 cm

FIKSNİ DOVRATNIK ZA STAKLENA VRATA

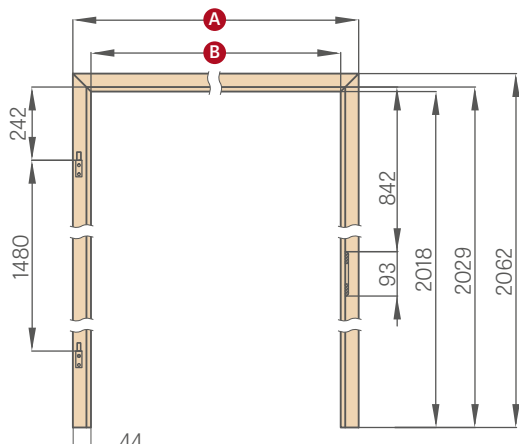

	,60"	,70"	,80"	,90"
A	692	792	892	992
B	604	704	804	904

U dovratnicima za staklo koristi se šarka s iglom 10 mm

PODESIVI DOVRATNIK SA FALCOM ZA STAKLENA VRATA

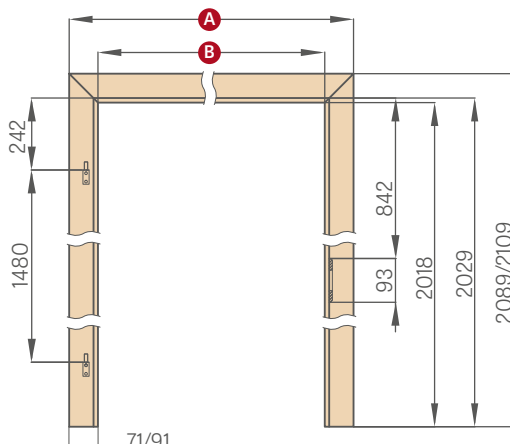

	,60"	,70"	,80"	,90"
A	746(786)	846(886)	946(986)	1046(1086)
B	604	704	804	904

traka 6 cm / traka 8 cm



PODESIVI DOVRATNIK TIPA TUNEL

S FALCOM, BEZ FALCA

DOVRATNICI TUNEL

Tunel dovratnik je podesivi dovratnik bez ikakvih okova. Sastoji se od gornje grede i dvije okomite grede.

Može se koristiti za završnu obradu otvora na vratima kao element zaštite uglova zidova, međutim, obično se koristi u estetske svrhe kao ukras interijera određene prostorije.

U ERKADO kliznim sustavima također se koriste tunelski podesivi okviri vrata s falcom.

Tunel dovratnici bez otora ne koriste se za klizne sustave.

Ovisno o sustavu koristimo tunele s falcom:

TUNEL ZA SP1N	Klizni pojedinačni nosivi sustav
TUNEL ZA SP2N	Klizni dupli zidni sustav
TUNEL ZA SP1C.100	Jednostruki klizni sustav skriven u zidu za kazetu 100
TUNEL ZA SP2C.100	Dupli klizni sustav skriven u zidu za kazetu 100
TUNEL ZA SP1C.125	Jednostruki klizni sustav skriven u zidu za kazetu 125
TUNEL ZA SP2C.125	Dupli klizni sustav skriven u zidu za kazetu 125
ugradnja ZN1	Ugradnja zida s jedne strane za jednokriline sustave SP1C.100 i SP1C.125
ugradnja ZN2	Ugradnja zida jednostrano za dvokriline sustave SP2C.100 i SP2C.1255

TUNEL DOVRATNIPODESIVI SA FALCOM

	.60"	.70"	.80"	.90"	.100"	.110"	.120"	.130"	.140"	.150"	.160"	.170"	.180"	.190"
Širina rupe u zidu	688	788	888	988	1088	1188	1288	1388	1488	1588	1688	1788	1888	1988
Vanjska širina tunela	648	748	848	948	1048	1148	1248	1348	1448	1548	1648	1748	1848	1948
Širina u svjetlu tunela	604	704	804	904	1004	1104	1204	1304	1404	1504	1604	1704	1804	1904
Širina pokrivanja tunela traka 6 cm / traka 8 cm	746/ 786	846/ 886	946/ 986	1046/ 1086	1146/ 1186	1246/ 1286	1346/ 1386	1446/ 1486	1546/ 1586	1646/ 1686	1746/ 1786	1846/ 1886	1946/ 1986	2046/ 2086
Visina rupe u zidu	2060 (2142) ¹⁾													
Vanjska visina tunela	2040 (2122) ¹⁾													
Visina u svjetlu tunela	2018 (2100) ¹⁾													
Visina pokrivanja tunela traka 6 cm / traka 8 cm	2089 / 2109 (2171 / 2191) ¹⁾													

PODESIVI TUNELI DOVRATNIKA BEZ FALCA

	.60"	.70"	.80"	.90"	.100"	.110"	.120"	.130"	.140"	.150"	.160"	.170"	.180"	
Širina rupe u zidu	713	813	888	913	1013	1113	1213	1313	1413	1513	1613	1713	1813	1913
Vanjska širina tunela	673	773	849	873	973	1073	1173	1273	1373	1473	1573	1673	1773	1873
Širina u svjetlu tunela	629	729	805	829	929	1029	1129	1229	1329	1429	1529	1629	1729	1829
Širina pokrivanja tunela traka 6 cm / traka 8 cm	771/ 811	871/ 911	947/ 987	971/ 1011	1071/ 1111	1171/ 1211	1271/ 1311	1371/ 1411	1471/ 1511	1571/ 1611	1671/ 1711	1771/ 1811	1871/ 1911	1971/ 2011
Visina rupe u zidu	2073 (2155) ¹⁾													
Vanjska visina tunela	2053 (2135) ¹⁾													
Visina u svjetlu tunela	2031 (2113) ¹⁾													
Visina pokrivanja tunela traka 6 cm / traka 8 cm	2102 / 2122 (2184 / 2204) ¹⁾													

¹⁾ norma PL2112



ČELIČNI DOVRATNIK

ZA KRILA OKVIRA, OD PLOČA I STAKLENA KRILA GRAF

ČELIČNI PODESIVI DOVRATNIK (OBUHVAATAJUĆI),

lim deblj. 1,5 mm

zavarena i obojena RAL STANDARD I RAL ERKADO

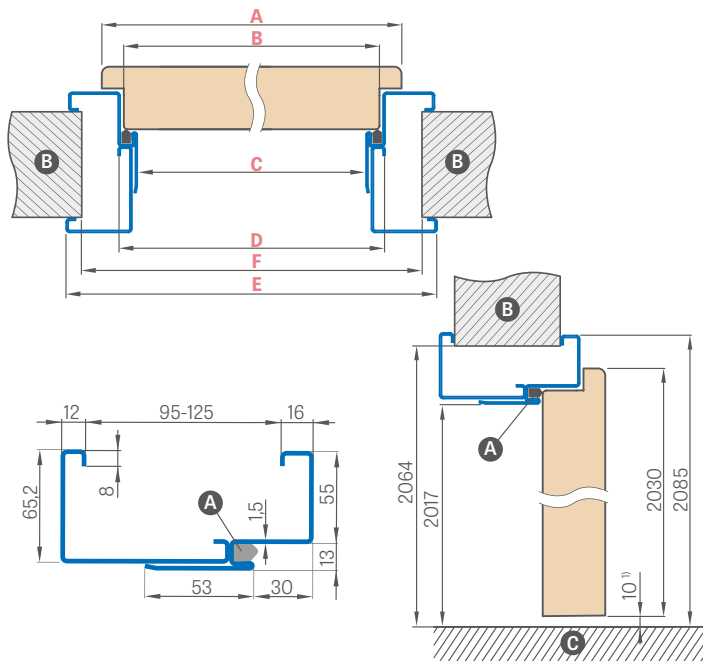

KUTNI ČELIČNI DOVRATNIK VELIKI, lim deblj. 1,2 mm

zavarena i obojena RAL STANDARD I RAL ERKADO

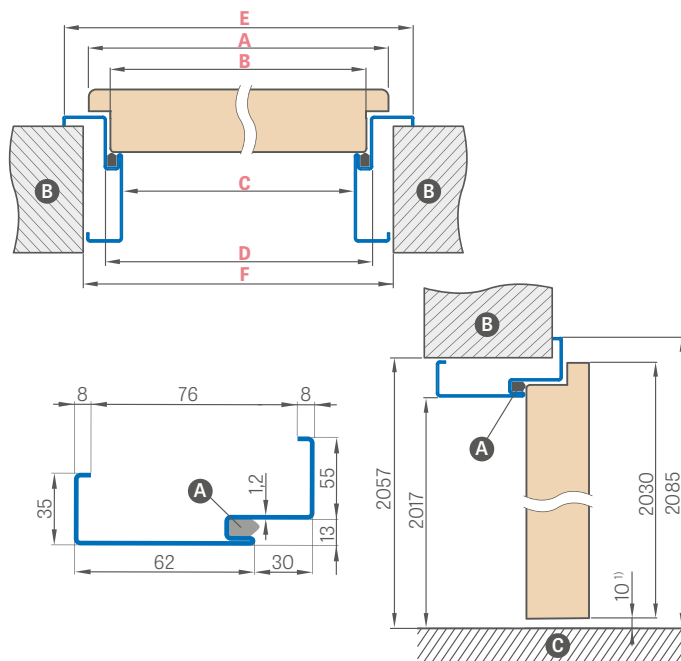

¹⁾ dopušteno odstupanje koje proizlazi iz tolerancije dimenzija dovratnika +/- 3 mm (preporučamo provjeru prije ugradnje)

Širina vrata	A	B	C	D	E	F
„60“	644	617	601	627	737	695
„70“	744	717	701	727	837	795
„80“	844	817	801	827	937	895
„90“	944	917	901	927	1037	995
„100“	1044	1017	1001	1027	1137	1095
„110“	1144	1117	1101	1127	1237	1195

Širina vrata	A	B	C	D	E	F
„60“	644	617	601	627	737	681
70.	744	717	701	727	837	781
80.	844	817	801	827	937	881
„90“	944	917	901	927	1037	981
„100“	1044	1017	1001	1027	1137	1081
„110“	1144	1117	1101	1127	1237	1181

Opseg podešavanja min.-maks. (mm)

95-125
125-155
155-185
185-215
215-245
245-275
275-305

RAL STANDARD



RAL ERKADO



NOVOST

POSTAVLJANJE KUTNOG DOVRATNIKA

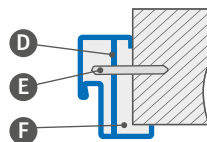

- A** - brtva
- B** - zid
- C** - pod
- D** - montažni sidro
- E** - ekspanzioni vijak
- F** - popuniti

DADOPLATE

električni uložak

ojačanje za zatvaranje vrata

od pocinčanog lima

podesivi dovratnik „100“ ili „110“

fiksni dovratnik „100“ ili „110“

dovratnik za dvokrilna vrata

norma 2112

netipičan RAL (ne obuhvaća intenzivne, biserne i metalik boje)

ČELIČNI DOVRATNIK

BEZ FALCA

ZA OKVIRE I OKVIRE OD PLOČA

ČELIČNI PODESIVI DOVRATNIK S FALCOM (OBUHVATAJUĆI), lim deblj. 1,5 mm

zavaren i obojen RAL STANDARD I RAL ERKADO

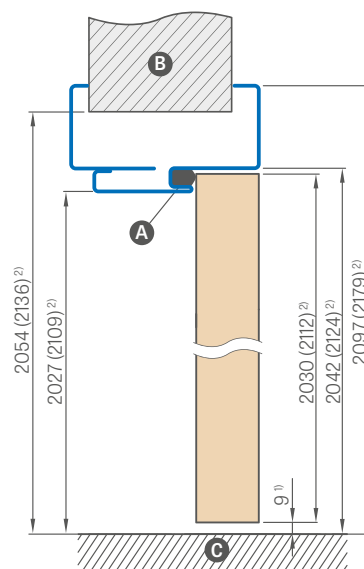
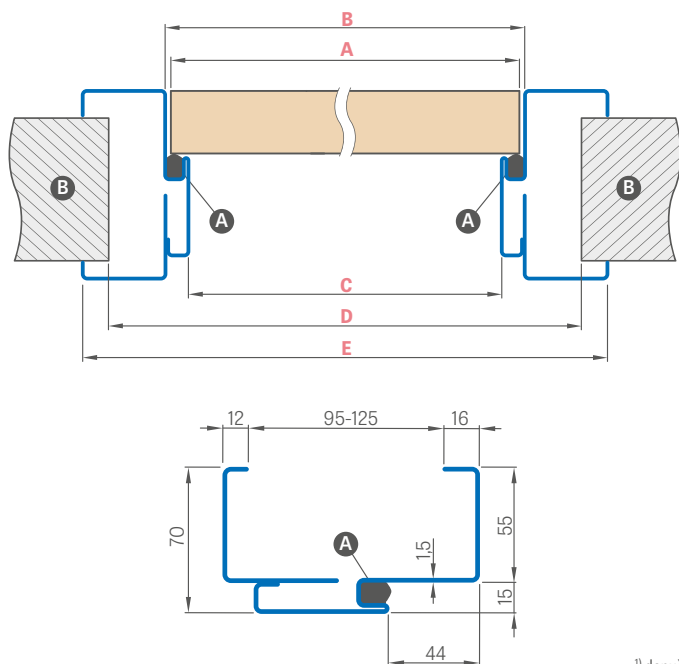

¹⁾ dopušteno odstupanje koje proizlazi iz tolerancije dimenzija dovratnika ± 3 mm (preporučamo provjeru prije ugradnje)

²⁾ NORMA 2112

Širina vrata	A	B	C	D	E
„60“	644	650	620	695	760
„70“	744	750	720	795	860
„80“	844	850	820	895	960
„90“	944	950	920	995	1060
„100“	1044	1050	1020	1095	1160
„110“	1144	1150	1120	1195	1260

Ⓐ-brtva Ⓑ-zid Ⓒ-pod

Opseg podešavanja min.-maks. (mm)
95-125
125-155
155-185
185-215
215-245
245-275
275-305

Dovratnici u standardu imaju tri šarke.

DADOPLATE

ojačanje za zatvaranje vrata

od pocinčanog lima

podesivi dovratnik "100" ili "110"

norma 2112

netipičan RAL (ne obuhvaća intenzivne, biserne i metalik boje)

RAL STANDARD



RAL ERKADO



NOVOST



PREKLOPNI DOVRATNIK PODESIVI

ZA ČELIČNI DOVRATNIK

POLOŽAJ KVAKE U PREKLOPNOM DOVRATNIKU

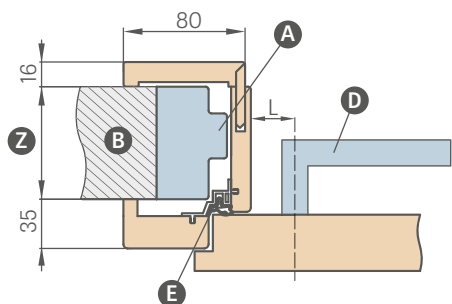

L – udaljenost od osi kvake do ruba daske okvira

L = 28 mm za vrata od ploča i okvira vrata (dostupne sve unutarnje kvake iz ponude)

NAPOMENA: Prije uporabe provjerite dimenzije štitnika u kvakama vrata.

Preklopni dovratnik vrata s površinom od 200mm sastoji se od dva, dok pov. 320mm sa tri elementa.

DOSTUPNE ŠIRINE DOVRATNIKA S NASTAVKOM:

60 70 80 90 100

	Opseg podešavanja min.-max (mm)
1 element	80-100
	100-120
	120-140
	140-160
	160-180
2 elementa	180-200
	200-220
	220-240
	240-260
	260-280
3 elementa	280-300
	300-320
	320-340
	340-360
	360-380
	380-400
	400-420
	420-440

- Produžetak 120mm na okvirni dovratnik - uz doplata
- Standardni lajsna dovratnika za dovratnik vrata - uz nadoplata
- Kutna letvica s produženim jezikom - uz doplata

ŠEHMA PREKLOPNOG DOVRATNIKA

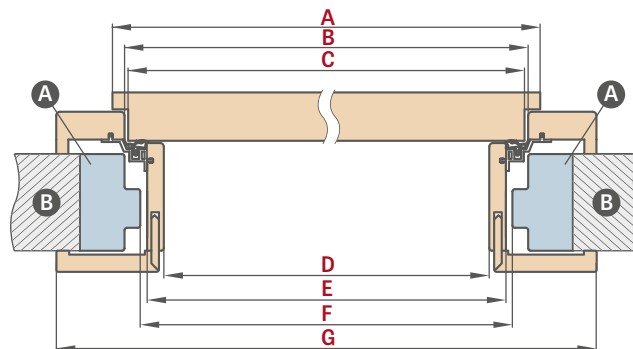

Širina vrata	A	B	C	D	E	F	G
„60“	644	624	618	564	592	598	733
„70“	744	724	718	664	692	698	833
„80“	844	824	818	764	792	798	933
„90“	944	924	918	864	892	898	1033
„100“	1044	1024	1018	964	992	998	1133

F – minimalna svijetla dimenzija čeličnog okvira vrata na koji je postavljen preklopni dovratnik vrata. Ta dimenzija može biti veća od preporučene o maks. 20 mm. Kod pojačanog svjetla obratite pozornost na to hoće li trake dovoljno prekriti zid.

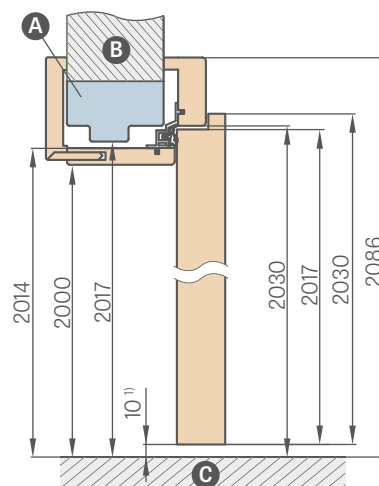

¹⁾ dopušteno odstupanje koje proizlazi iz tolerancije dimenzija dovratnika +/- 3 mm (preporučamo provjeru prije ugradnje)

- A** – čelični dovratnik
- B** – zid
- C** – pod
- D** – kvaka
- E** – aluminijski profil sbrtvom
- Z** – opseg od 80 mm do 255 mm

- Cijene tunel dovratnika širine 60, 70, 80, 90, 100 u cijeni podesivog nadstrojnog okvira
- Tunel je istih dimenzija kao dovratnik vrata (nema rupa za šarku i zapornu pločicu, ali je opremljen brtvom)
- Dvokrilni dovratnik cijena + 30 %



REVERZNI DOVRATNIK

REVERZNA KRILA

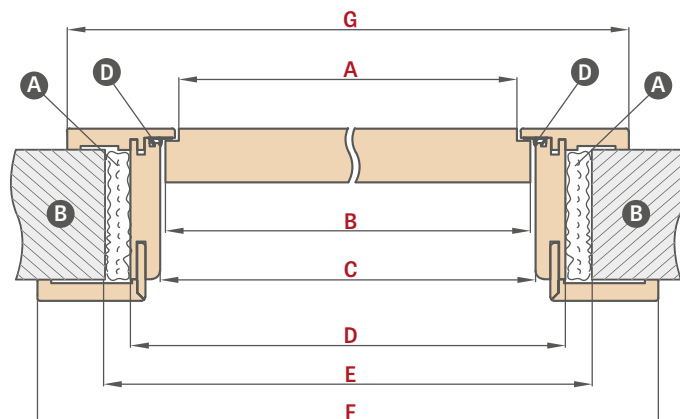
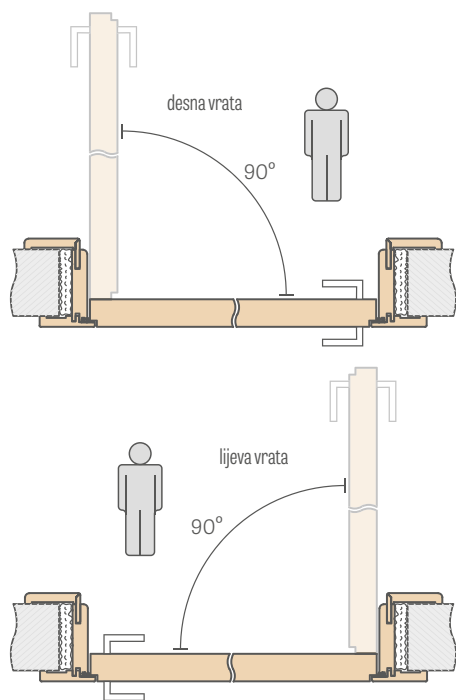

OPSEG PODEŠAVANJA REVERZNOG DOVRATNIKA

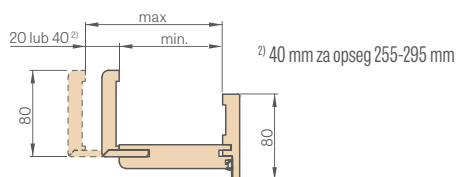

Opseg podešavanja min.-maks. (mm)	
1element	75-95
	95-115
	115-135
	135-155
	155-175
	175-195
	195-215
	215-235
	235-255
	255-295
2elementa	295-315
	315-335
	335-355

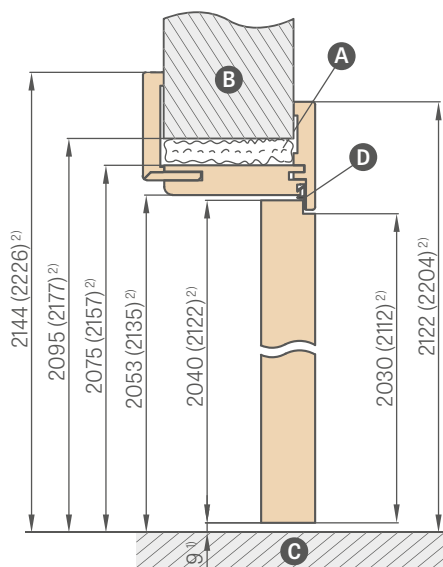

¹⁾ dopušteno odstupanje koje proizlazi iz tolerancije dimenzija dovratnika +/- 3 mm (preporučamo provjeru prije ugradnje)

²⁾ NORMA 2112

Širina vrata	A	B	C	D	E	F	G
„60“	624	644	652	696	736	834	791
„70“	724	744	752	796	836	934	891
„80N“	800	820	828	872	900	1010	966
„80“	824	844	852	896	936	1034	991
„90“	924	944	952	996	1036	1134	1091
„100“	1024	1044	1052	1096	1136	1234	1191
„110“	1124	1144	1152	1196	1236	1334	1291

A pjena **B** zid **C** pod **D** gumena brtva

NAPOMENA: Odabir kompleta (kruna + pilastri) za reverzibilni podesivi dovratnik vrata smanjuje radni raspon okvira vrata za 3 mm (ako se koristi s jedne strane) ili 6 mm (ako se koristi s obje strane). Primjer: zid debljine 140 mm, kod jednostrane garniture, pretpostavimo da je 143 mm, a kod dvostrane garniture 146 mm, te iz tablice odaberite odgovarajući raspon pokrivenosti zida za falcirani (str. 179), nefalcirani (str. 176) ili revers (str. 175).

- Dovratnik vrata za reverzibilna krila standardno je dostupan s kutnom šipkom od 8 cm spojenom pod kutom od 45 stupnjeva ili uz dodatnu cijenu spojenom pod kutom od 90 stupnjeva (nije dostupno u rasponu od 75-95 mm)
- Dovratnik sadrži dva tzv skrivene šarke nevidljive kada je krilo zatvoreno
- Dostupni dekori iz grupe boja: GREKO, PREMIUM, ST CPL i BIJELI TITANIUM UV lak
- Zamjena sa šarkama i zapornom pločicom u crnoj ili zlatnoj boji - uz nadoplatu

- Proširenje od 120 mm za furniran i lakiran reverzibilni dovratnik vrata - uz nadoplatu
- Pokretni lajsna dovratnika s perom produženim za 2 cm i standardni lajsna dovratnika za podesivi dovratnik vrata u svim furnirima - uz nadoplatu
- Dovratnik s rasponom većim od 295 mm sastoji se od dva elementa
- Gornje ploče lijepljene na zid uz nadoplatu, vidi stranicu 148
- Norma PL2112 uz doplatu 15 %

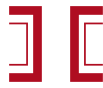

PODESIVI DOVRATNIK

KRILA BEZ FALCA

PODESIVI DOVRATNIK OPSEG

80-95mm

traka 6 cm / traka 8 cm

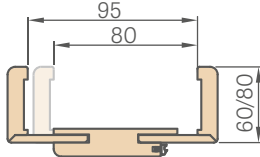

Kod dovratnika s rasponom od 80-95 mm, pero kutne šipke trebate sami izrezati na željeni raspon

SPAJANJE DOVRATNIKA

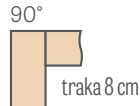

ŠEMA PODESIVOG DOVRATNIKA

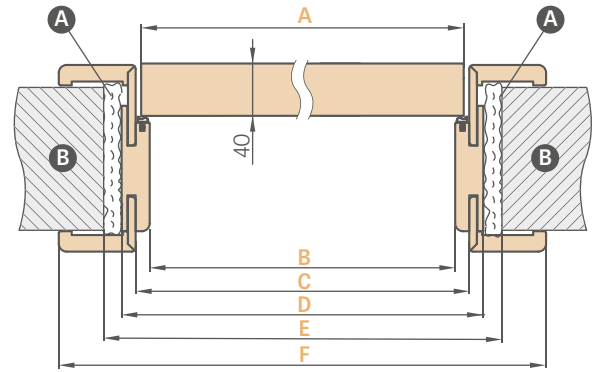

OPSEG PODEŠAVANJA PODESIVOG DOVRATNIKA

traka 6 cm / traka 8 cm

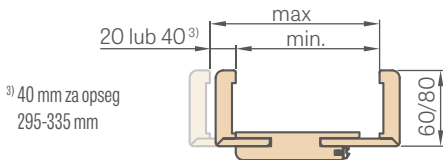

Širina vrata	A	B	C	D	E	F
„60“	644	629	651	673	714	771*/811**
„70“	744	729	751	773	814	871*/911**
„80N“	820	805	827	849	888	947*/987**
„80“	844	829	851	873	914	971*/1011**
„90“	944	929	951	973	1014	1071*/1111**
„100“	1044	1029	1051	1073	1114	1171*/1211**
„110“	1144	1129	1151	1173	1214	1271*/1311**

* traka 6 cm / ** traka 8 cm

	Opseg podešavanja min.-maks. (mm)
1 element	80-95
	95-115
	115-135
	135-155
	155-175
	175-195
	195-215
	215-235
	235-255
	255-275
275-295	
2 elementa	295-335
	335-355
	355-375
	375-395
	395-415

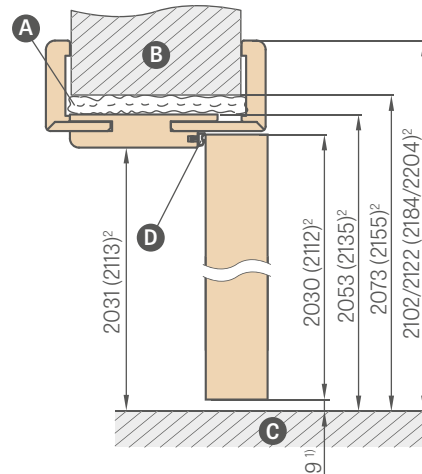

¹) dopušteno odstupanje koje proizlazi iz tolerancije dimenzija dovratnika + - 3 mm (preporučamo provjeru prije ugradnje)

²) norma PL2112 uz doplatu 15 %

A pjena **B** zid **C** pod **D** gumena brtva

NAPOMENA: Odabirom kompleta (kruna + pilastri) za neubočeni podesivi dovratnik vrata smanjuje se radni raspon okvira vrata za 3 mm (ako se koristi jednostrano) odnosno 6 mm (ako se koristi obostrano). Primjer: zid debljine 140 mm, kod jednostrane garniture, pretpostavimo da je 143 mm, a kod dvostrane garniture 146 mm, te iz tablice odaberite odgovarajući raspon pokrivenosti zida za falcirani (str. 179), nefalcirani (str. 176) ili revers (str. 175).

- Dovratnik u normi PL2112 +15% do cijene dovratnikai prije nadoplata
- Podesivi dovratnik bez falca u CPL0.2 također se koristi u kompletu za krila vrata u CPL0.7
- Zamjena sa šarkama i zapornom pločicom u crnoj ili zlatnoj boji - - uz nadoplatu
- Spajanje pod kutom od 90 stupnjeva moguće je samo u dovratniku s trakom 8 cm. Nadoplata spajanje od 90 stupnjeva
- Dovratnik s rasponom većim od 335 mm sastoji se od dva elementa
- Cijena podesivog dovratnika za dvokrilna vrata + 30%
- Proširenje od 120 mm za dovratnik bez falca sa furnirom i CPL 0.2 i lakirane okvire vrataj - nadoplata

- Pomični ugao s perom produženim za 2cm i standardnim kvadratom za podesivi dovratnik, dostupno u svim furnirima i CPL 0,2 i laku - uz nadoplatu - odnosi se na rješenje trake 6 cm i trake 8cm
- Cijene tunel dovratnika širine 60, 70, 80N, 80, 90, 100 uključene su u cijenu podesivog okvira s falcom (vidi tablicu na stranici 179)
- Cijene tunel dovratnikh širine 110, 120, 130, 140, 150, 160, 170, 180, 190 uključene su u cijenu podesivog okvira za dvokrilna falcirana vrata (vidi tablicu na stranici 179)
- Gornje ploče zalijepljene na zid (samo za dovratnik vrata s kutnikom od 8 cm) - str. 148
- Električni zatvarač (dostupan samo za zasun i zasun) - uz nadoplatu



FIKSNI DOVRATNIK

KRILA S FALCOM

FIKSNI DOVRATNIK

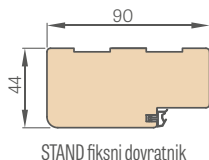

LAJSNA DOVRATNIKA SA ZAKAČKOM 6 cm i 8 cm (u setu 3 kom. zakački)

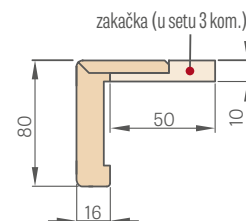

LAJSNA DOVRATNIKA 8 mm

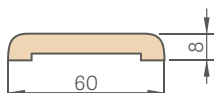

LAJSNA DOVRATNIKA 16 mm

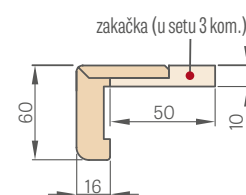
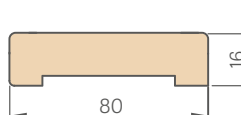

U cijenu uključen set 2 x 213,5 cm i 1 x 112 cm (za krila vrata od "60" do "90")
U cijenu je uključen set od 3 kom x 213,5 cm (za listove od "100" do "190")

U cijenu uključen set 2 x 214,5 cm i 1 x 112 cm (za krila vrata od "60" do "80")
U cijenu je uključen set od 3 kom x 214,5 cm (za listove od "90" do "180")

ČETVRT VALJAK

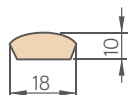

U cijenu uključen set 2 x 211,5 cm i 1 x 106,5 cm (za krila vrata od "60" do "90")
U cijenu je uključen set od 3 kom x 211,5 cm (za listove od "100" do "190")

ŠEMA FIKSNOG STAND DOVRATNIKA

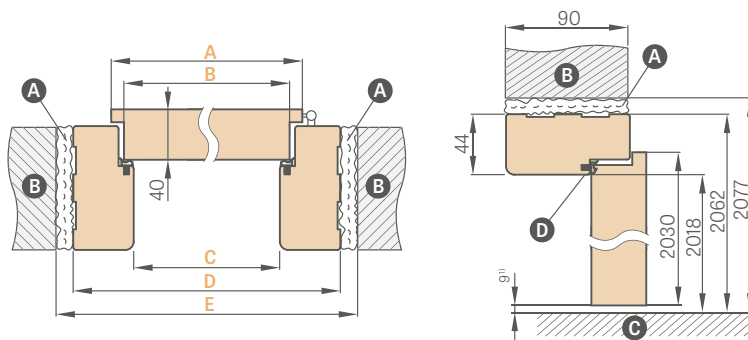

¹⁾ dopušteno odstupanje koje proizlazi iz tolerancije dimenzija dovratnika ± 3 mm (preporučamo provjeru prije ugradnje)

Širina vrata	A	B	C	D	E
„60“	644	618	604	692	722
„70“	744	718	704	792	822
„80“	844	818	804	892	922
„90“	944	918	904	992	1022
„100“	1044	1018	1004	1092	1122
„110“	1144	1118	1104	1192	1222

Ⓐ pjena Ⓑ zid Ⓒ pod Ⓓ gumena brtva

ELEKTRIČNI ULOŽAK

PODNA LAJSNA duljina 2,40 mb

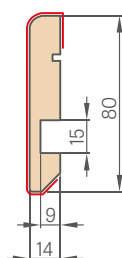

- Podna letvica izrađena je od otporne na vlagu MDF ploče. Dostupno: lak BIJELI TITANIJUM UV, folija: GREKO, ST CPL, PREMIUM i u furniriru kao podloga za bojenje.
- Način montaže - lepljenje na zid

- Fiksni dovratnik za dvokrilna vrata + 30 %
- Fiksni dovratnik bez falca - nema
- Fiksni dovratnik, arhitrav i kutna letvica s kopčom u CPL 0.2 također se koriste u kompletu za krila vrata u CPL 0.7
- Crna zaporna pločica dostupna samo za GRAF dovratnik staklenih vrata - uz nadoplatu



PODESIVI DOVRATNIK

KRILA S FALCOM



DOVRATNIK PODESIVI U OPSEGU
pov. 320 mm

Podesiv dovratnik s opsegom pov. 320 mm sastoji se od dva elementa.

OPSEG PODEŠAVANJA PODESIVOG DOVRATNIKA

traka 6 cm / traka 8 cm

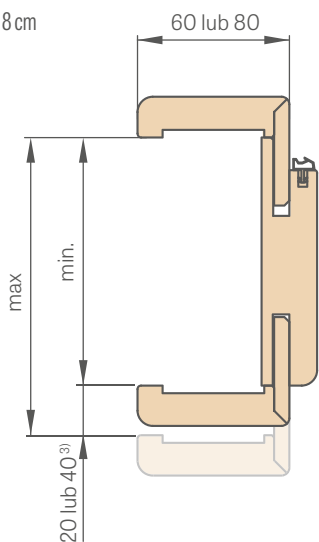

³⁾ 40 mm za opseg 280-320 mm

SPAJANJE DOVRATNIKA

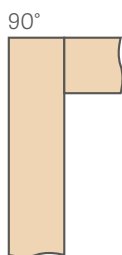

traka 8 cm

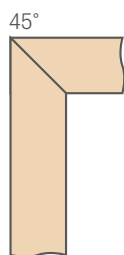

traka 6 cm ili 8 cm

ŠEMA PODESIVOG DOVRATNIKA

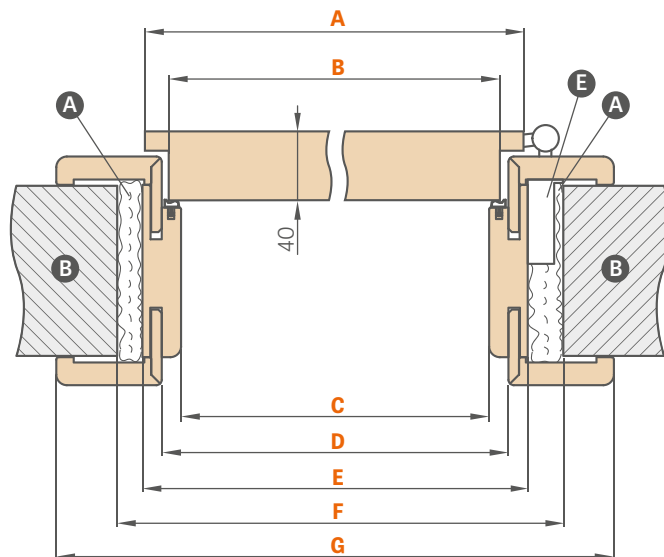

Širina vrata	A	B	C	D	E	F	G
„60“	644	618	604	626	648	688	746*/786**
„70“	744	718	704	726	748	788	846*/886**
„80“	844	818	804	826	848	888	946*/986**
„90“	944	918	904	926	948	988	1046*/1086**
„100“	1044	1018	1004	1026	1048	1088	1146*/1186**
„110“	1144	1118	1104	1126	1148	1188	1246*/1286**

*traka 6 cm / **traka 8 cm

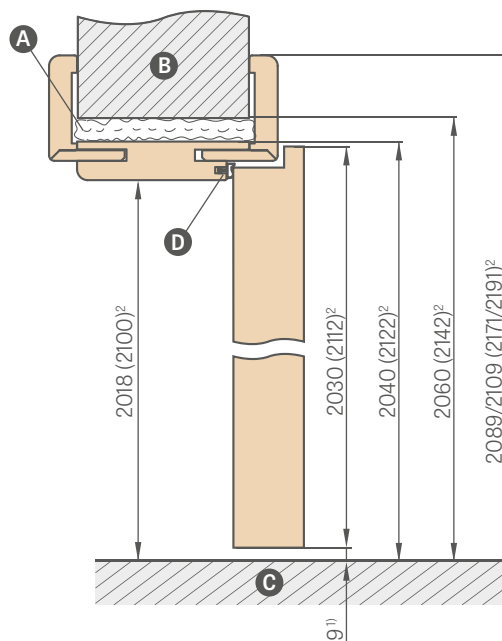

montažni film:
<https://youtu.be/habWxYCI98c>

¹⁾ dopušteno odstupanje koje proizlazi iz tolerancije dimenzija dovratnika +/- 3 mm (preporučamo provjeru prije ugradnje)

²⁾ norma PL2112 uz doplatu 15 %

- A** pjena **B** zid **C** pod **D** gumena brtva
E utikač za šarke

Opseg podešavanja min.-maks. (mm)	
1 element	80-100
	100-120
	120-140
	140-160
	160-180
	180-200
	200-220
	220-240
2 elementa	240-260
	260-280
	280-320
	320-340
	340-360
	360-380
	380-400
	400-420

NAPOMENA: Odabirom kompleta (kruna + pilastri) za podesivi dovratnik s utovor smanjuje se radni raspon dovratnika za 3 mm (ako se koristi jednostrano) odnosno 6 mm (ako se koristi obostrano). Primjer: zid debljine 140 mm, kod jednostrane garniture, pretpostavimo da je 143 mm, a kod dvostrane garniture 146 mm, te iz tablice odaberite odgovarajući raspon pokrivenosti zida za falcirani (str. 179), nefalcirani (str. 176) ili revers (str. 175).

- Dovratnik u normi PL2112 +15% do cijene dovratnika prije nadoplate
- Podesivi dovratnik s utovorom u CPL 0.2 također se koristi u kompletu za krila vrata u CPL 0.7
- Spajanje pod kutom od 90 stupnjeva moguće je samo u dovratniku s arhitravom 8 cm.
Doplata za spajanje pod kutom od 90 stupnjeva - doplata
- Električni uložak - uz doplatu
- Ojačanje za zatvarač vrata - uz doplatu
- Cijena podesivog dovratnika i fiksnog dovratnika za dvokrilna vrata + 30 %
- Pomični ugao s perom produljenim za 2 cm i standardnim kvadratom za podesivi dovratnik vrata dostupan u svim furnirima i CPL 0.2 i laku - uz nadoplatu - odnosi se na rješenje Traka od 6 cm i traka od 8 cm
- Crna zaporna pločica dostupna samo za GRAF dovratnik staklenih vrata - uz nadoplatu
- Proširenje od 120 mm za podesivi dovratnik sa furnirom i CPL 0.2 i lakirane okvire vrata – nadoplata
- Moguća izrada dovratnika do raspona 500-520 mm - doplata za svaka 2 cm raspona, na bazi cijene dovratnika 400-420 mm
- Cijene tunel dovratnika za falcirana i nefalcirana krila širine 60, 70, 80N (samo nefalcirana), 80, 90, 100 za cijenu podesivog okvira za falcirana krila
- Cijene tunel dovratnika za falcirana i nefalcirana krila širine 110, 120, 130, 140, 150, 160, 170, 180, 190 u cijeni podesivog dovratnika za dvokrilna falcirana vrata
- Gornje ploče zalijepljene na zid (samo za dovratnik vrata s kutnikom od 8 cm) - str. 148

Jamstveni list i upute za montažu priložene su uz proizvod.
Ovaj katalog služi samo kao referenca i sadrži trenutne cijene i trenutnu dostupnost proizvoda.
Proizvođač zadržava pravo promjene cijena i raspoložive robe bez prethodne najave.
Uzorcima boja mogu se u stvarnosti razlikovati od onih prikazanih u ovom katalogu. Provjerite boje s originalnim predlošcima dostupnim kod naših distributera.
Fotografije u katalogu su ilustrativne i kod različitih širina krila vrata mogu se pojaviti različiti dimenzijski omjeri pojedinih elemenata.
Zadržavamo pravo na tiskarske pogreške.
Katalog ne predstavlja ponudu u smislu zakona i objavljuje se isključivo u informativne svrhe.

Verzija I/2023/A važi od 14.02.2022.

Izbor vrata treba temeljiti na tehničkom projektu objekta, izrađenom uzimajući u obzir važeće standarde i propise te intenzitet i uvjete uporabe. ERKADO nudi više varijanti, no izbor je prepusten Kupcu, jer samo Kupac ili osoba koja ga zastupa zna namjenu i uvjete korištenja naručenog proizvoda.

Odobrenja i certifikate možete preuzeti na web stranici www.erkado.pl

ERKADO
vrata su naš svijet

ČELIČNA VRATA



ERKADO Sp. z o. o.

Gościeradów-Folwark
Osiedle POM 8
23-275 Gościeradów
POLJSKA
NIP / OIB 715-194-27-90

e-mail: biuro@erkado.pl
www.erkado.pl

PROVJERITE CIJENE

ČELIČNA VRATA



UNUTARNJA VRATA



S NAPIM VRATIMA OSJEČATE SE SIGURNO

FUNKCIONALNOST • UŠTEDA • ESTETIKA



SIGURNOST

klasa protuprovalne zaštite RC2



Ud od 0,6 W/(m²K)

TOPLINSKA UŠTEDA

sukladno zahtjevima programa
„Čisti zrak“



TRAJNOST

visoka otpornost na atmosferske uvjete